



CCG18-115-12 AS ()**
CCG18-115-12PD AS ()**
CCG18-125-12 AS ()**
CCG18-125-12PD AS ()**

7 122 ...
7 122 ...
7 122 ...
7 122 ...

Deutsch (de)
English (en)
Français (fr)
Italiano (it)
Nederlands (nl)
Español (es)
Português (pt)
Ελληνικά (el)
Dansk (da)
Norsk (no)
Svenska (sv)
Suomi (fi)
Magyar (hu)
Česky (cs)
Slovensky (sk)
Polski (pl)
Slovensko (sl)



3 41 01 409 06 0

2024-05-14



			CCG18-115-12 AS (**)	CCG18-115-12PD AS (**)	CCG18-125-12 AS (**)	CCG18-125-12PD AS (**)
			7 122 ...	7 122 ...	7 122 ...	7 122 ...
U	V ₋₋₋		18	18	18	18
n₀	/min, min ⁻¹ , rpm, r/min		8500	8500	8500	8500
n	/min, min ⁻¹ , rpm, r/min		2500 - 8500	2500 - 8500	2500 - 8500	2500 - 8500
	Ø _H	mm	115	115	125	125
	Ø _H	mm	22,23	22,23	22,23	22,23
	T _{A-1}	mm	1-6	1-6	1-6	1-6
	T _{B-1}	mm	1-6	1-6	1-6	1-6
	T _{B-3}	mm	1-6	1-6	1-6	1-6
	Ø _D	mm	115	115	125	125
	M		M14	M14	M14	M14
	l	mm	20	20	20	20
	M		M14	M14	M14	M14
	Ø _D	mm	115	115	115	115
	M		M14	M14	M14	M14
	Ø _D	mm	65	65	65	65
	T	mm	20	20	20	20
	M		M14	M14	M14	M14
	Ø _D	mm	68	68	68	68
		kg	2,2	2,2	2,2	2,2
L_{pA}	dB(A)		89,9	89,3	89,7	88,9
K_{pA}	dB		3	3	3	3
L_{wA}	dB(A)		97,9	97,3	97,7	96,9
K_{wA}	dB		3	3	3	3
L_{pCpeak}	dB		103,7	103,4	103,5	103,3
K_{pCpeak}	dB		3	3	3	3
α_{h,AG}	m/s ²		3,7	3,7	3,7	3,7
α_{h,DS}	m/s ²		1,9	1,9	1,2	1,2
K_a	m/s ²		1,5	1,5	1,5	1,5

		ProCORE 18V 4 Ah	ProCORE 18V 8 Ah	ProCORE 18V 12 Ah
Powered by				
	kg	0,52	0,96	1,35
				Lithium Ion
U	V ₋₋₋			18
T_{CHARGE}	°C			0 ... +35



4



5

de

18

pt

74

hu

126

en

28

el

83

cs

136

fr

37

da

93

sk

145

it

46

no

102

pl

154

nl

56

sv

110

sl

164

es

65

fi

118

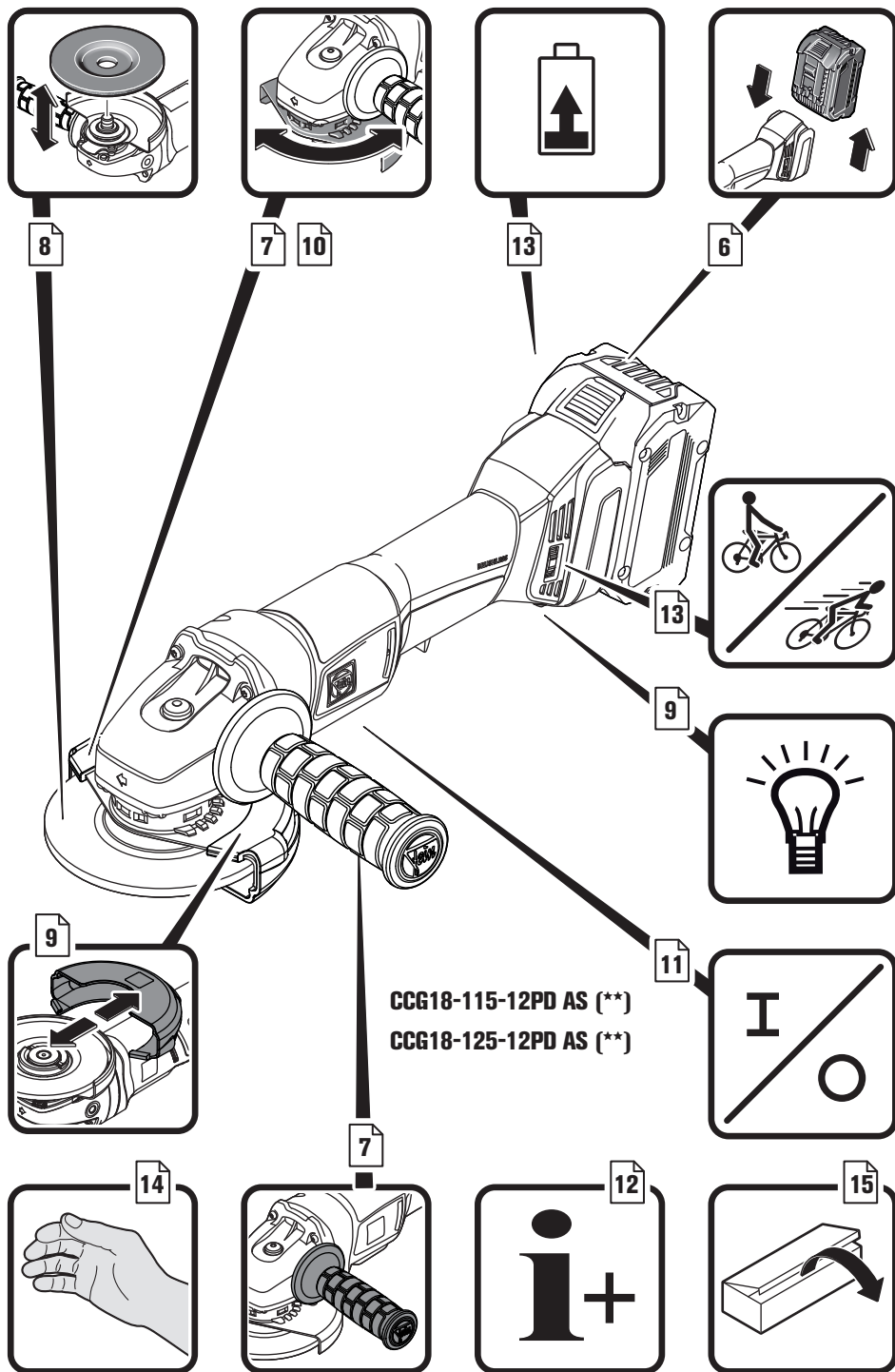

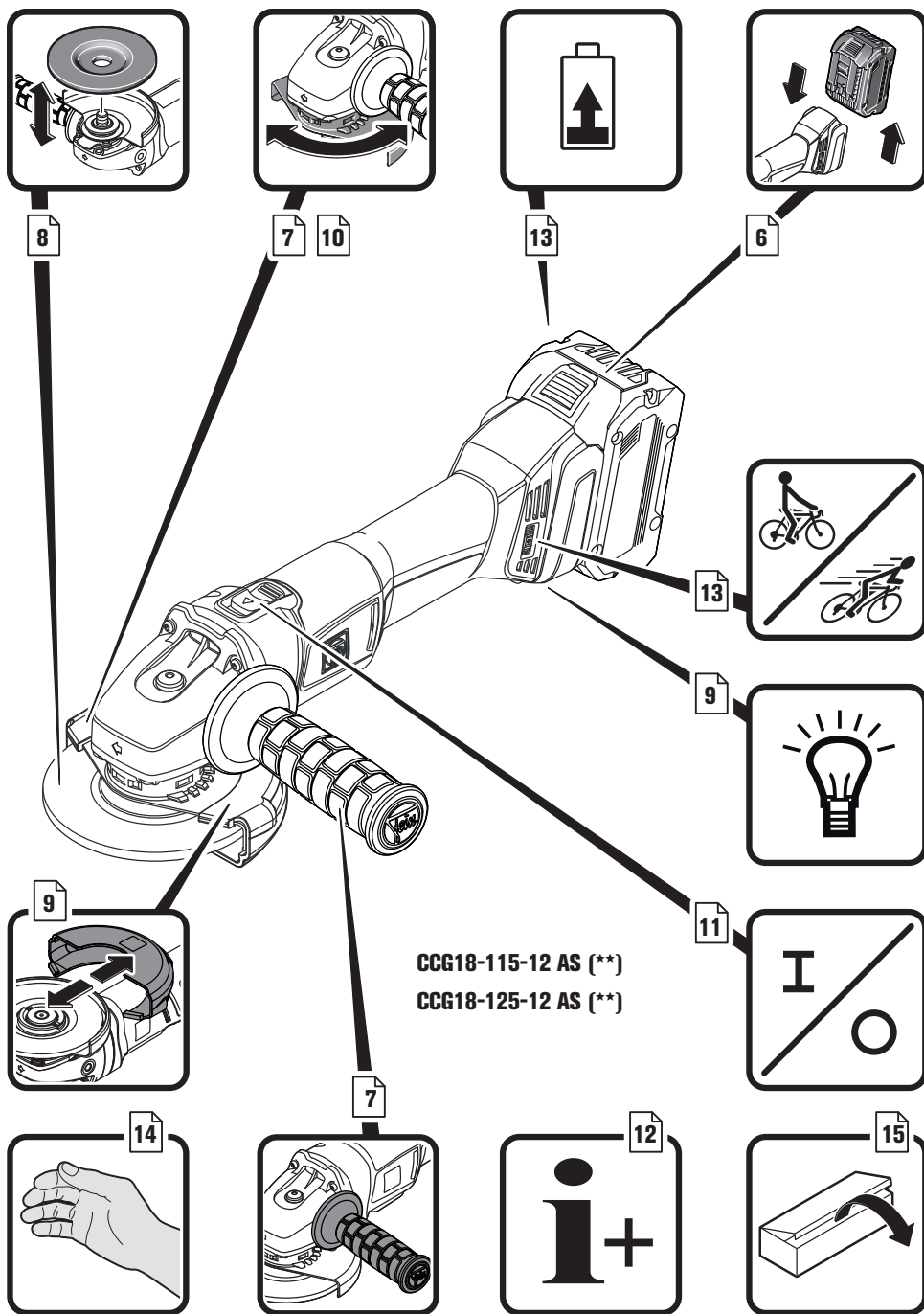

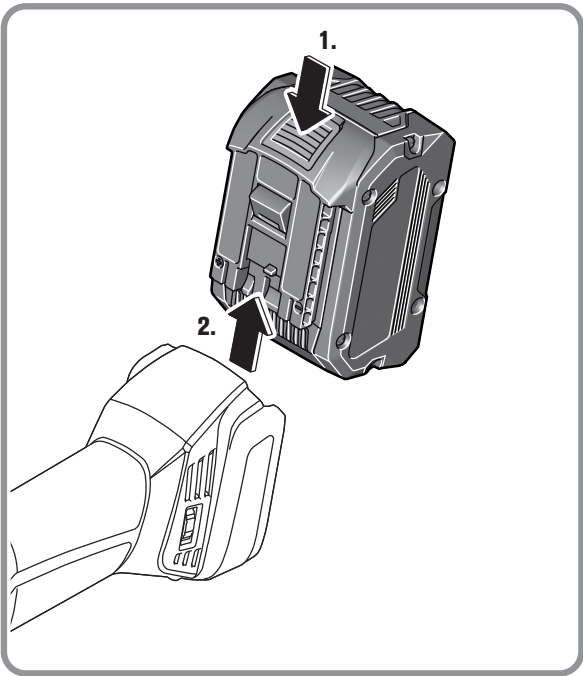
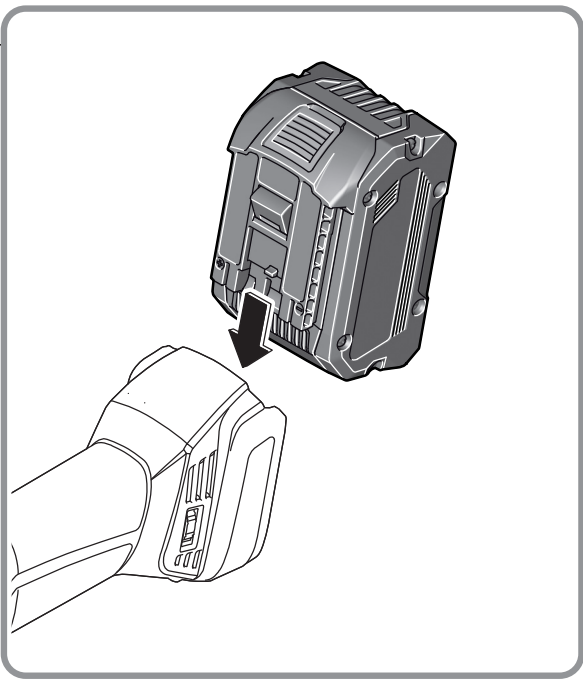
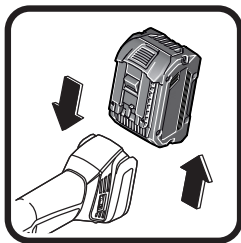

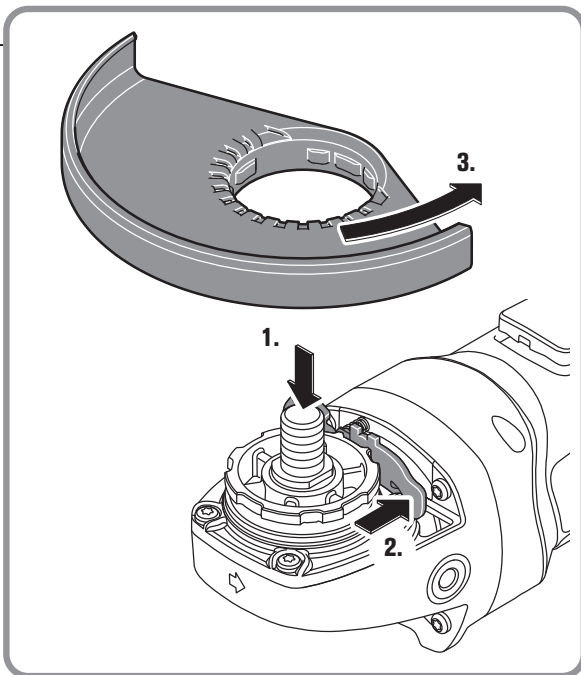
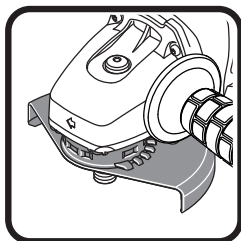
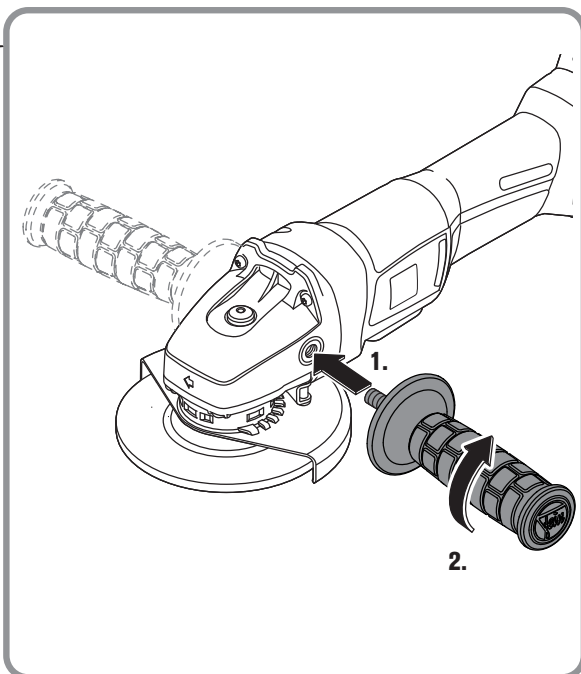
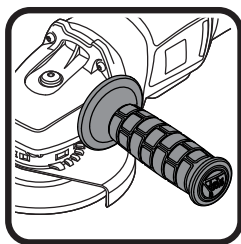

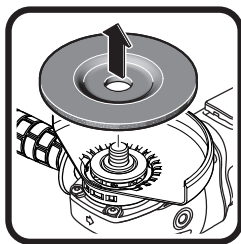

CCG18-115-12 AS (**)
 CCG18-115-12PD AS (**)
 CCG18-125-12 AS (**)
 CCG18-125-12PD AS (**)

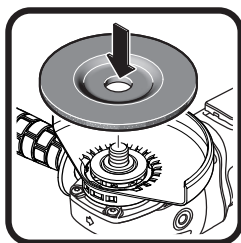
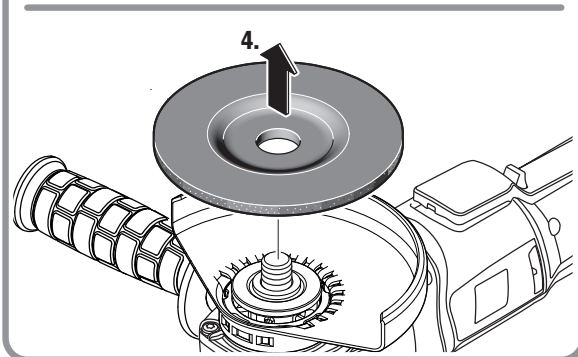
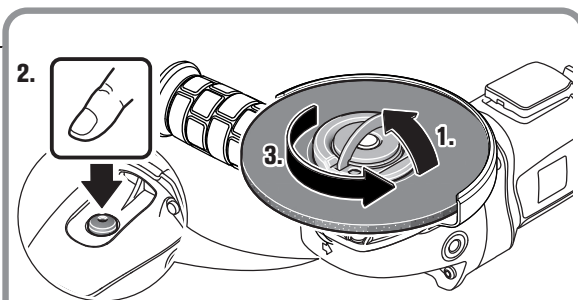

CCG18-115-12 AS (**)
 CCG18-115-12PD AS (**)
 CCG18-125-12 AS (**)
 CCG18-125-12PD AS (**)

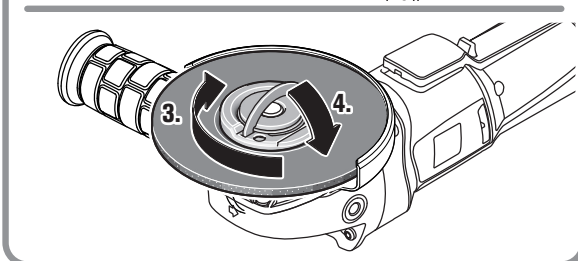
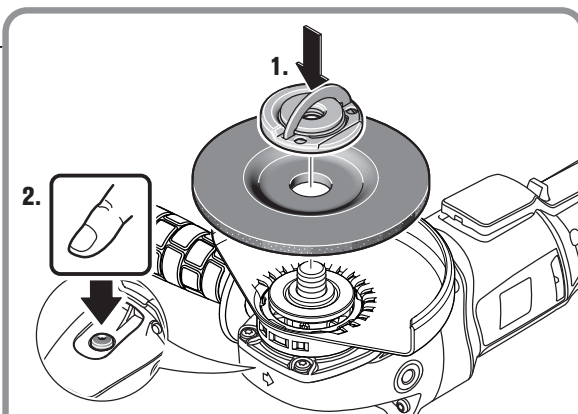

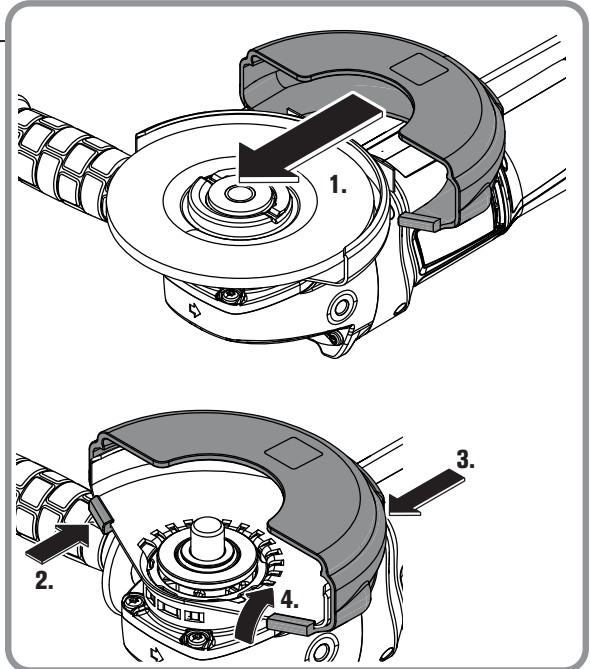
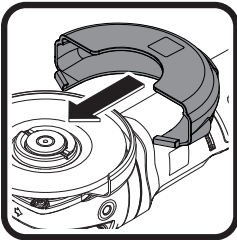
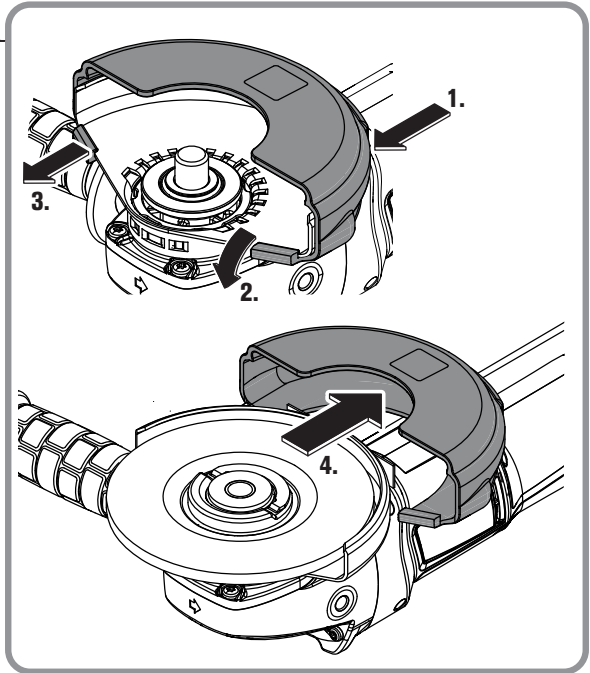
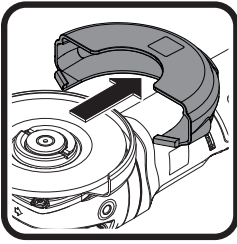

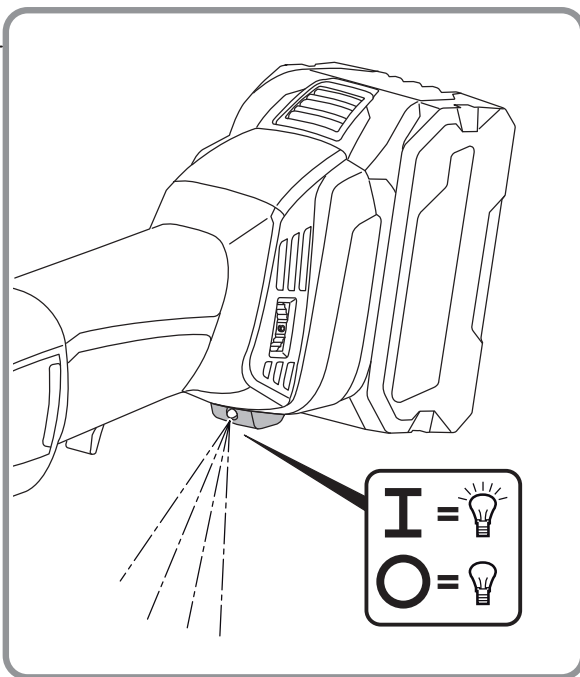
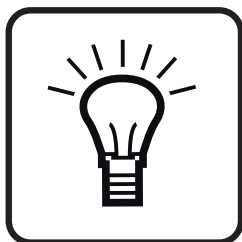
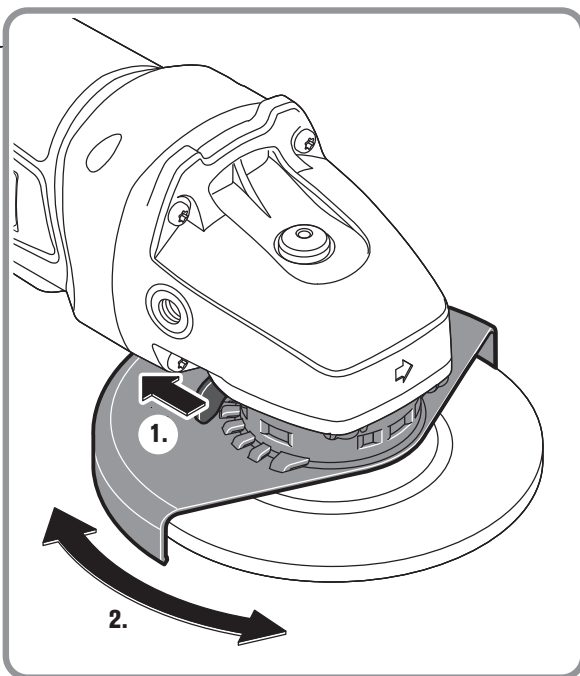
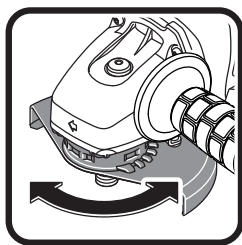

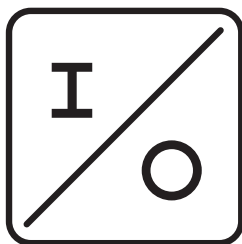

CCG18-115-12 AS (**)
CCG18-125-12 AS (**)

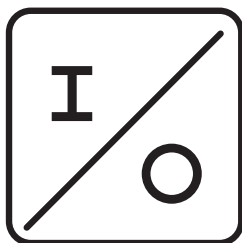
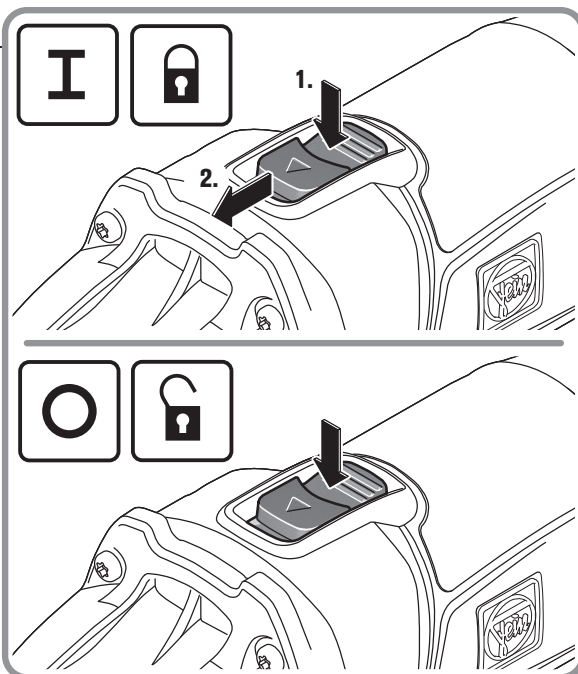

CCG18-115-12PD AS (**)
CCG18-125-12PD AS (**)

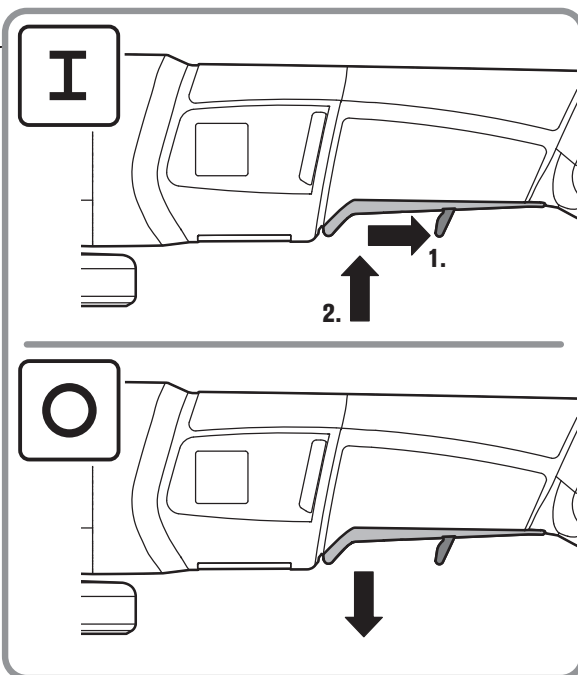

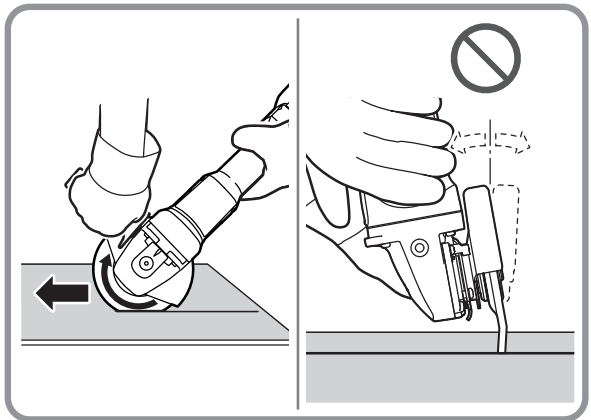
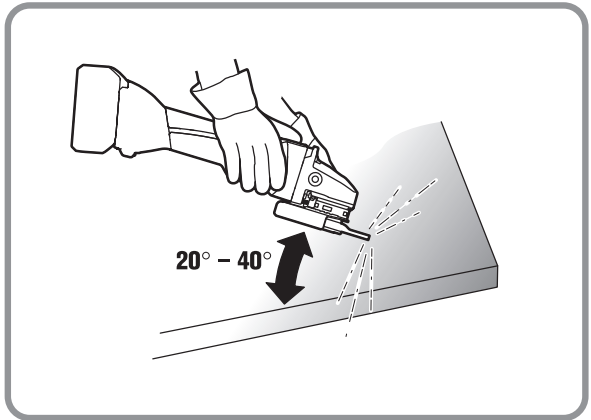
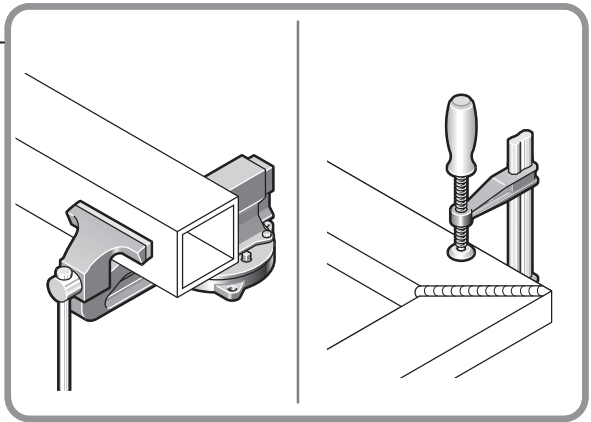

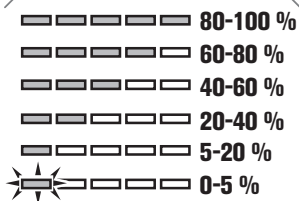
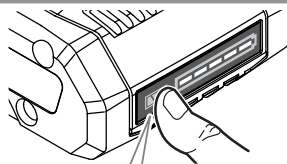
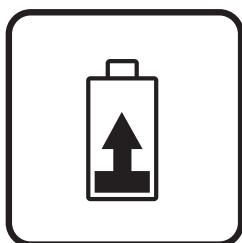
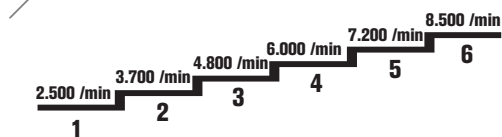
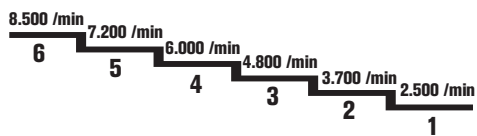



CCG18-115-12 AS ()**
CCG18-125-12 AS ()**

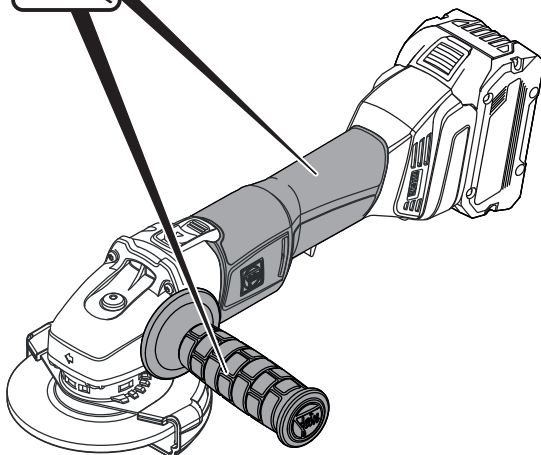

CCG18-115-12PD AS ()**
CCG18-125-12PD AS ()**

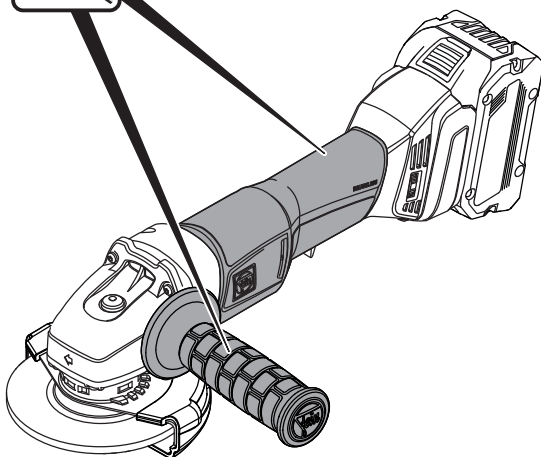

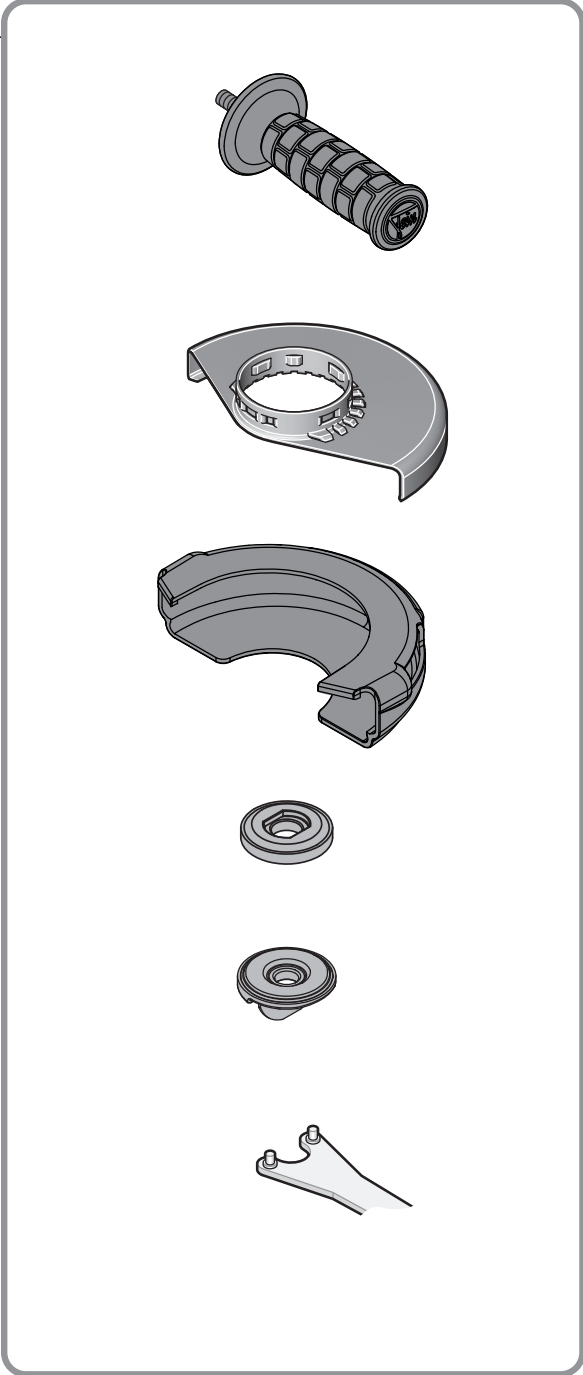
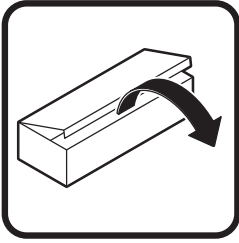

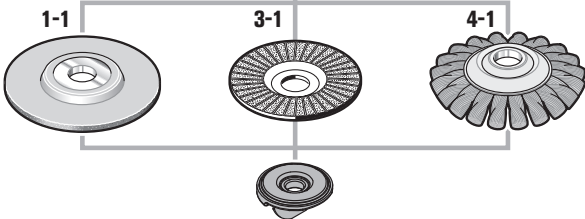
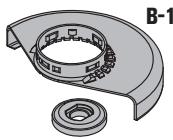
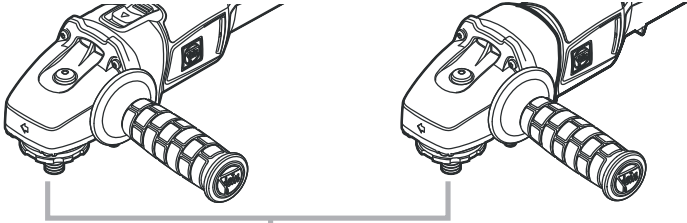
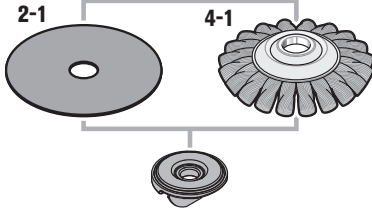
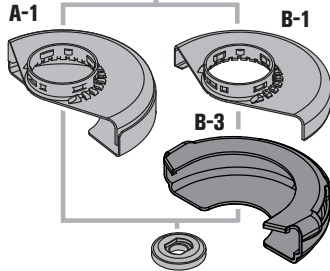
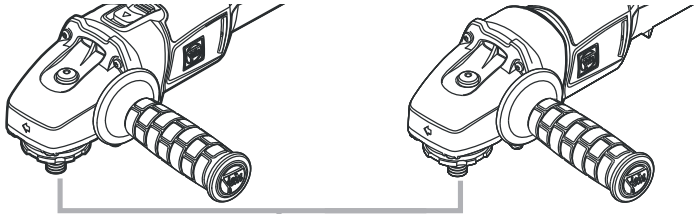

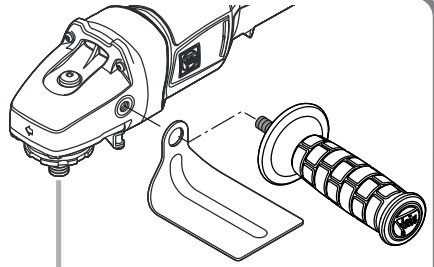
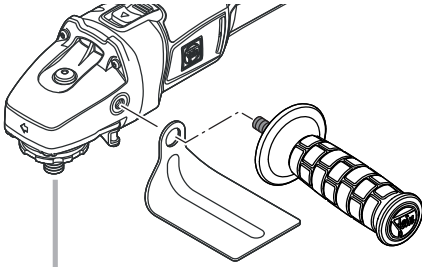

3-2

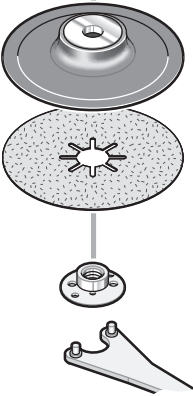

3-3

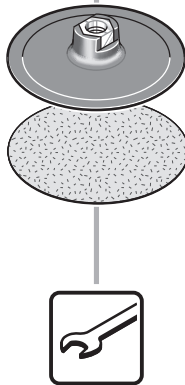

4-2

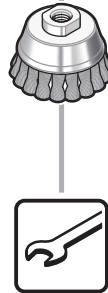



































5-1









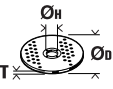

Originalbetriebsanleitung.

Verwendete Symbole, Abkürzungen und Begriffe.

Symbol, Zeichen	Erklärung
	Allgemeines Verbotssymbol. Diese Handlung ist verboten!
	Rotierende Teile des Elektrowerkzeugs nicht berühren.
	Den Anweisungen im nebenstehenden Text oder Grafik folgen!
	Die beiliegenden Dokumente wie Betriebsanleitung und Allgemeine Sicherheitshinweise unbedingt lesen.
	AMPShare ist das gemeinsame Akkusystem, mit dem Sie viele Werkzeuge von vielen Proformarken mit nur einem Akku verwenden können.
	Vor diesem Arbeitsschritt den Akku aus dem Elektrowerkzeug entfernen. Sonst besteht Verletzungsgefahr durch unbeabsichtigtes Anlaufen des Elektrowerkzeugs.
	Beim Arbeiten Augenschutz benutzen.
	Beim Arbeiten Gehörschutz benutzen.
	Beim Arbeiten Handschutz benutzen.
	Das Elektrowerkzeug immer mit zwei Händen bedienen.
	Trennanwendung mit Schutzhauben zum Schleifen, Typ B verboten.
	Laden Sie keine beschädigten Akkus.
	Schützen Sie den Akku vor Hitze, z. B. auch vor dauernder Sonneneinstrahlung, Feuer, Schmutz, Wasser und Feuchtigkeit.
	Eine berührbare Oberfläche ist sehr heiß und dadurch gefährlich.
	Griffbereich
	Einschalten
	Ausschalten
	arretiert
	nicht arretiert
	Zusatzinformation.
	Achtung: Nicht in die brennende Lampe blicken!
	Bestätigt die Konformität des Elektrowerkzeugs mit den Richtlinien der Europäischen Gemeinschaft.
	Bestätigt die Konformität des Elektrowerkzeugs mit den Richtlinien von Großbritannien (England, Wales, Schottland).

Symbol, Zeichen	Erklärung
	Dieses Symbol bestätigt die Zertifizierung dieses Produkts in USA und Kanada.
	Bestätigt die Konformität des Elektrowerkzeugs mit den nationalen technischen Vorschriften der Zollunion (Belarus, Russland, Kirgisistan, Kasachstan und Armenien).
	Nur gültig für China: Die Dauer des Umweltschutzes bei normaler Verwendung des Produkts beträgt 10 Jahre.
	Dieser Hinweis zeigt eine möglicherweise gefährliche Situation an, die zu ernststen Verletzungen oder zum Tod führen kann.
 Li-Ion	Recycling-Zeichen: kennzeichnet wiederverwertbare Materialien
	Ausgemusterte Elektrowerkzeuge und andere elektrotechnische und elektrische Erzeugnisse getrennt sammeln und einer umweltgerechten Wiederverwertung zuführen.
	Kennzeichnet recyclebare Verpackungen und Produkte, die getrennt voneinander gesammelt und entsorgt werden müssen.
	Akkutyp
	Ladegerättyp
	Kleine Drehzahl
	Große Drehzahl
(**)	Kann Ziffern oder Buchstaben enthalten
(Ax - Zx)	Kennzeichnung für interne Zwecke

Zeichen	Einheit international	Erklärung
n_0	/min, min^{-1} , rpm, r/min	Bemessungs-Leerlaufdrehzahl
n	/min, min^{-1} , rpm, r/min	Drehzahlbereich
P_1	W	Leistungsaufnahme
P_2	W	Leistungsabgabe
U	V	Bemessungsspannung
f	Hz	Frequenz
$M...$	mm	Maß, metrisches Gewinde
T_{CHARGE}	°C	Zulässige Umgebungstemperatur beim Laden
\varnothing	mm	Durchmesser eines runden Teils
	mm	\varnothing_D =max. Durchmesser Schleif-/Trennscheibe \varnothing_H =Durchmesser der Aufnahmebohrung T_{A-1} =Dicke Einsatzwerkzeug Schutzhaube A-1 T_{B-1} =Dicke Einsatzwerkzeug Schutzhaube B-1 T_{B-3} =Dicke Einsatzwerkzeug Schutzabdeckung B-3
	mm	\varnothing_D =max. Durchmesser Schleifteller
	mm	M=Gewinde für Spannflansch l=Länge der Gewindespindel

Zeichen	Einheit international	Erklärung
	mm	Ø _D =max. Durchmesser Stahldraht-Kegelbürste M=Gewinde für Spannflansch / Einsatzwerkzeug
	mm	Ø _D =max. Durchmesser Topfbürste M=Gewinde für Spannflansch / Einsatzwerkzeug T=max. Drahtlänge
	mm	Ø _D =max. Durchmesser Diamantlochsneider M=Gewinde für Spannflansch / Einsatzwerkzeug
	kg	Gewicht entsprechend EPTA-Procedure 01
	kg	Gewicht des Elektrowerkzeugs ohne Akku und Einsatzwerkzeug
	kg	Gewicht des Akkus
L_{pA}	dB(A)	Schalldruckpegel
L_{wA}	dB(A)	Schalleistungspegel
L_{pCpeak}	dB	Spitzenschalldruckpegel
$K_{...}$		Unsicherheit
a	m/s^2	Schwingungsemissionswert nach EN 62841 (Vektorsumme dreier Richtungen)
a_{hAG}	m/s^2	mittlerer Schwingungswert für Winkelschleifen
a_{hDS}	m/s^2	mittlerer Schwingungswert für Schleifen mit Schleifblatt
	m, s, kg, A, mm, V, W, Hz, N, °C, dB, min, m/s^2	Basis- und abgeleitete Einheiten aus dem Internationalen Einheitensystem SI .

Zu Ihrer Sicherheit.

⚠️ WARNUNG Lesen Sie alle Sicherheitshinweise und Anweisungen. Versäumnisse bei der Einhaltung der Sicherheitshinweise und Anweisungen können elektrischen Schlag, Brand und/oder schwere Verletzungen verursachen.

Bewahren Sie alle Sicherheitshinweise und Anweisungen für die Zukunft auf.

 Verwenden Sie dieses Elektrowerkzeug nicht, bevor Sie diese Betriebsanleitung sowie die beiliegenden „Allgemeinen Sicherheitshinweise“ (Schriftensnummer 3 41 30 465 06 0) gründlich gelesen und vollständig verstanden haben. Bewahren Sie die genannten Unterlagen zum späteren Gebrauch auf und überreichen Sie diese bei einer Weitergabe oder Veräußerung des Elektrowerkzeugs.

Beachten Sie ebenso die einschlägigen nationalen Arbeitsschutzbestimmungen.

Bestimmung des Elektrowerkzeugs:

Handgeführter, akkubetriebener Winkelschleifer zum Trockenschleifen, Drahtbürsten und Trennen von Metall und Stein mit den von FEIN zugelassenen Einsatzwerkzeugen und Zubehör in wettergeschützter Umgebung.

In störbehafteter Umgebung ist eine Verminderung der Betriebsqualität möglich, wie zeitlich begrenzter Ausfall, zeitlich begrenzte Minderung der Funktion oder des bestimmungsgemäßen Betriebsverhaltens, für deren Behebung ein Eingriff der Bedienperson erforderlich ist.

Das Elektrowerkzeug ist nicht bestimmt für die Bearbeitung von Kunststoff und für Polierarbeiten. Für Schäden durch nicht bestimmungsgemäßen Gebrauch haftet allein der Benutzer.

Allgemein anerkannte Unfallverhütungsvorschriften und beigelegte Sicherheitshinweise müssen beachtet werden.

Gemeinsame Sicherheitshinweise zum Schleifen, Sandpapiersschleifen, Arbeiten mit Drahtbürsten oder Trennschleifen

Dieses Elektrowerkzeug ist zu verwenden als Schleifer, Sandpapiersschleifer, Drahtbürste, Lochschneider oder Trennschleifmaschine. Lesen Sie alle Sicherheitshinweise, Anweisungen, Darstellungen und Daten, die Sie mit dem Gerät erhalten. Wenn Sie nicht alle folgenden Anweisungen beachten, kann es zu elektrischem Schlag, Feuer und/oder schweren Verletzungen kommen.

Dieses Elektrowerkzeug ist nicht geeignet zum Polieren. Verwendungen für die das Elektrowerkzeug nicht vorgesehen ist, können Gefährdungen und Verletzungen verursachen.

Verwenden Sie das Elektrowerkzeug nicht für eine Funktion, für die es nicht ausdrücklich konstruiert und von seinem Hersteller vorgesehen ist. Solch ein Umbau kann zu einem Verlust der Kontrolle und ernsthaften Körperverletzungen führen.

Verwenden Sie kein Einsatzwerkzeug, das vom Hersteller nicht speziell für dieses Elektrowerkzeug vorgesehen und festgelegt wurde. Nur weil Sie das Zubehör an Ihrem Elektrowerkzeug befestigen können, garantiert das keine sichere Verwendung.

Die zulässige Drehzahl des Einsatzwerkzeugs muss mindestens so hoch sein wie die auf dem Elektrowerkzeug angegebene Höchstzahl. Ein Einsatzwerkzeug, das sich schneller als zulässig dreht, kann zerbrechen und umherfliegen.

Außendurchmesser und Dicke des Einsatzwerkzeugs müssen den Maßangaben Ihres Elektrowerkzeugs entsprechen. Falsch bemessene Einsatzwerkzeuge können nicht ausreichend abgeschirmt oder kontrolliert werden.

Die Maße zur Befestigung des Einsatzwerkzeugs müssen zu den Maßen der Befestigungsmittel des Elektrowerkzeugs passen. Einsatzwerkzeuge, die nicht passgenau am Elektrowerkzeug befestigt werden, drehen sich ungleichmäßig, vibrieren sehr stark und können zum Verlust der Kontrolle führen.

Verwenden Sie keine beschädigten Einsatzwerkzeuge. Kontrollieren Sie vor jeder Verwendung Einsatzwerkzeuge wie Schleifscheiben auf Absplinterungen und Risse, Schleifteller auf Risse, Verschleiß oder starke Abnutzung, Drahtbürsten auf lose oder gebrochene Drähte. Wenn das Elektrowerkzeug oder das Einsatzwerkzeug herunterfällt, überprüfen Sie, ob es beschädigt ist, oder verwenden Sie ein unbeschädigtes Einsatzwerkzeug. Wenn Sie das Einsatzwerkzeug kontrolliert und eingesetzt haben, halten Sie und in der Nähe befindliche Personen sich außerhalb der Ebene des rotierenden Einsatzwerkzeugs auf und lassen Sie das Gerät eine Minute lang mit Höchstzahl laufen. Beschädigte Einsatzwerkzeuge brechen normalerweise in dieser Testzeit.

Tragen Sie persönliche Schutzausrüstung. Verwenden Sie je nach Anwendung Vollgesichtsschutz, Augenschutz oder Schutzbrille. Soweit angemessen, tragen Sie Staubmaske, Gehörschutz, Schutzhandschuhe oder Spezialschürze, die kleine Schlei- und Materialpartikel von Ihnen fernhält. Die Augen müssen vor herumfliegenden Fremdkörpern geschützt werden, die bei verschiedenen Anwendungen entstehen. Staub- oder Atemschutzmaske müssen den bei der jeweiligen Anwendung entstehenden Staub filtern. Wenn Sie lange lautem Lärm ausgesetzt sind, können Sie einen Hörverlust erleiden.

Achten Sie bei anderen Personen auf sicheren Abstand zu Ihrem Arbeitsbereich. Jeder, der den Arbeitsbereich betritt, muss persönliche Schutzausrüstung tragen. Bruchstücke des Werkstücks oder gebrochener Einsatzwerkzeuge können wegfiegen und Verletzungen auch außerhalb des direkten Arbeitsbereichs verursachen.

Halten Sie das Elektrowerkzeug nur an den isolierten Griffflächen, wenn Sie Arbeiten ausführen, bei denen das Einsatzwerkzeug verborgene Stromleitungen treffen kann. Der Kontakt mit einer spannungsführenden Leitung kann auch metallene Geräteteile unter Spannung setzen und zu einem elektrischen Schlag führen.

Legen Sie das Elektrowerkzeug niemals ab, bevor das Einsatzwerkzeug völlig zum Stillstand gekommen ist. Das sich drehende Einsatzwerkzeug kann in Kontakt mit der Ablagefläche geraten, wodurch Sie die Kontrolle über das Elektrowerkzeug verlieren können.

Lassen Sie das Elektrowerkzeug nicht laufen, während Sie es tragen. Ihre Kleidung kann durch zufälligen Kontakt mit dem sich drehenden Einsatzwerkzeug erfasst werden und das Einsatzwerkzeug sich in Ihren Körper bohren.

Reinigen Sie regelmäßig die Lüftungsschlitze Ihres Elektrowerkzeugs. Das Motorgebläse zieht Staub in das Gehäuse, und eine starke Ansammlung von Metallstaub kann elektrische Gefahren verursachen.

Verwenden Sie das Elektrowerkzeug nicht in der Nähe brennbarer Materialien. Funken könnten diese Materialien entzünden.

Verwenden Sie keine Einsatzwerkzeuge, die flüssige Kühlmittel erfordern. Die Verwendung von Wasser oder anderen flüssigen Kühlmitteln kann zu einem elektrischen Schlag führen.

Rückschlag und entsprechende Sicherheitshinweise

Rückschlag ist die plötzliche Reaktion infolge eines blockierten oder hakenden drehenden Einsatzwerkzeugs wie Schleifscheibe, Schleifteller, Drahtbürste usw. Verhaken oder Blockieren führt zu einem abrupten Stopp des rotierenden Einsatzwerkzeugs. Dadurch wird ein unkontrolliertes Elektrowerkzeug gegen die Drehrichtung des Einsatzwerkzeugs an der Blockierstelle beschleunigt.

Wenn z. B. eine Schleifscheibe im Werkstück hakt oder blockiert, kann sich die Kante der Schleifscheibe, die in das Werkstück eintaucht, verfangen und dadurch die Schleifscheibe ausbrechen oder einen Rückschlag verursachen. Die Schleifscheibe bewegt sich dann auf die Bedienperson zu oder von ihr weg, je nach Drehrichtung der Scheibe an der Blockierstelle. Hierbei können Schleifscheiben auch brechen.

Ein Rückschlag ist die Folge einer falschen Verwendung des Elektrowerkzeugs und/oder fehlerhaften Arbeitsbedingungen. Er kann durch geeignete Vorsichtsmaßnahmen, wie nachfolgend beschrieben, verhindert werden.

Halten Sie das Elektrowerkzeug gut fest und bringen Sie Ihren Körper und Ihre Arme in eine Position, in der Sie die Rückschlagkräfte abfangen können. Verwenden Sie immer den Zusatzgriff, falls vorhanden, um die größtmögliche Kontrolle über Rückschlagkräfte oder Reaktionsmomente beim Hochlauf zu haben. Die Bedienperson kann durch geeignete Vorsichtsmaßnahmen die Rückschlag- und Reaktionskräfte beherrschen.

Bringen Sie Ihre Hand nie in die Nähe sich drehender Einsatzwerkzeuge. Das Einsatzwerkzeug kann sich beim Rückschlag über Ihre Hand bewegen.

Meiden Sie mit Ihrem Körper den Bereich, in den das Elektrowerkzeug bei einem Rückschlag bewegt wird. Der Rückschlag treibt das Elektrowerkzeug in die Richtung entgegengesetzt zur Bewegung der Schleifscheibe an der Blockierstelle.

Arbeiten Sie besonders vorsichtig im Bereich von Ecken, scharfen Kanten usw. Verhindern Sie, dass Einsatzwerkzeuge gegen das Werkstück prallen und verhaken. Das rotierende Einsatzwerkzeug neigt bei Ecken, scharfen Kanten oder wenn es abprallt, dazu, sich zu verhaken. Dies verursacht einen Kontrollverlust oder Rückschlag.

Verwenden Sie kein Kettensägeblatt zum Holzschneiden, keine segmentierte Diamanttrennscheibe mit einem Segmentabstand über 10 mm und kein gezähntes Sägeblatt. Solche Einsatzwerkzeuge verursachen häufig einen Rückschlag und den Verlust der Kontrolle.

Besondere Sicherheitshinweise zum Schleifen und Trennschleifen

Verwenden Sie ausschließlich die für Ihr Elektrowerkzeug zugelassenen Schleifkörper und die für diese Schleifkörper vorgesehene Schutzhaube. Schleifkörper, die nicht für das Elektrowerkzeug vorgesehen sind, können nicht ausreichend abgeschirmt werden und sind unsicher.

Gekrüpfte Schleifscheiben müssen so montiert werden, dass ihre Schleiffläche nicht über der Ebene des Schutzhaubenrandes hervorsteht. Eine unsachgemäß montierte Schleifscheibe, die über die Ebene des Schutzhaubenrandes hinausragt, kann nicht ausreichend abgeschirmt werden.

Die Schutzhaube muss sicher am Elektrowerkzeug angebracht und für ein Höchstmaß an Sicherheit so eingestellt sein, dass der kleinstmögliche Teil des Schleifkörpers offen zum Bediener zeigt. Die Schutzhaube hilft, die Bedienperson vor Bruchstücken, zufälligem Kontakt mit dem Schleifkörper sowie Funken, die Kleidung entzünden könnten, zu schützen.

Schleifkörper dürfen nur für die empfohlenen Einsatzmöglichkeiten verwendet werden. Zum Beispiel: Schleifen Sie nie mit der Seitenfläche einer Trennscheibe. Trennscheiben sind zum Materialabtrag mit der Kante der Scheibe bestimmt. Seitliche Krafterwirkung auf diese Schleifkörper kann sie zerbrechen.

Verwenden Sie immer unbeschädigte Spannflansche in der richtigen Größe und Form für die von Ihnen gewählte Schleifscheibe. Geeignete Flansche stützen die Schleifscheibe und verringern so die Gefahr eines Schleifscheibenbruchs. Flansche für Trennscheiben können sich von den Flanschen für andere Schleifscheiben unterscheiden.

Verwenden Sie keine abgenutzten Schleifscheiben von größeren Elektrowerkzeugen. Eine Schleifscheibe für größere Elektrowerkzeuge ist nicht für die höheren Drehzahlen von kleineren Elektrowerkzeugen ausgelegt und kann brechen.

Verwenden Sie beim Einsatz von Scheiben für einen doppelten Zweck immer die geeignete Schutzhaube für die durchgeführte Anwendung. Nichtverwendung der richtigen Schutzhaube kann die erwünschte Abschirmung verfehlen und zu schweren Verletzungen führen.

Weitere besondere Sicherheitshinweise zum Trennschleifen

Vermeiden Sie ein Blockieren der Trennscheibe oder zu hohen Anpressdruck. Führen Sie keine übermäßig tiefen Schnitte aus. Eine Überlastung der Trennscheibe erhöht deren Beanspruchung und die Anfälligkeit zum Verkanten oder Blockieren und damit die Möglichkeit eines Rückschlags oder Schleifkörperbruchs.

Meiden Sie den Bereich vor und hinter der rotierenden Trennscheibe. Wenn Sie die Trennscheibe im Werkstück von sich wegbewegen, kann im Falle eines Rückschlags das Elektrowerkzeug mit der sich drehenden Scheibe direkt auf Sie zugeschleudert werden.

Falls die Trennscheibe verklemmt oder Sie die Arbeit unterbrechen, schalten Sie das Gerät aus und halten Sie es ruhig, bis die Scheibe zum Stillstand gekommen ist. Versuchen Sie nie, die noch laufende Trennscheibe aus dem Schnitt zu ziehen, sonst kann ein Rückschlag erfolgen. Ermitteln und beheben Sie die Ursache für das Verklemmen.

Schalten Sie das Elektrowerkzeug nicht wieder ein, solange es sich im Werkstück befindet. Lassen Sie die Trennscheibe erst ihre volle Drehzahl erreichen, bevor Sie den Schnitt vorsichtig fortsetzen. Anderenfalls kann die Scheibe verhaken, aus dem Werkstück springen oder einen Rückschlag verursachen.

Stützen Sie Platten oder große Werkstücke ab, um das Risiko eines Rückschlags durch eine eingeklemmte Trennscheibe zu vermindern. Große Werkstücke können sich unter ihrem eigenen Gewicht durchbiegen. Das Werkstück muss auf beiden Seiten der Scheibe abgestützt werden, und zwar sowohl in der Nähe der Schnittlinie als auch an der Kante.

Seien Sie besonders vorsichtig bei Tauchschnitten in bestehende Wände oder andere nicht einsehbare Bereiche. Die eintauchende Trennscheibe kann beim Schneiden in Gas- oder Wasserleitungen, elektrische Leitungen oder andere Objekte einen Rückschlag verursachen.

Führen Sie keine Kurvschnitte aus. Eine Überlastung der Trennscheibe erhöht deren Beanspruchung und die Anfälligkeit zum Verkanten oder Blockieren und damit die Möglichkeit eines Rückschlags oder Schleifkörperbruchs, was zu schweren Verletzungen führen kann.

Besondere Sicherheitshinweise zum Sandpapier-schleifen

Benutzen Sie Schleifblätter der richtigen Größe und befolgen Sie die Herstellerangaben zur Auswahl der Schleifblätter. Schleifblätter, die über den Schleifteller hinausragen, können Verletzungen verursachen sowie zum Verhaken, Zerreißen der Schleifblätter oder zum Rückschlag führen.

Besondere Sicherheitshinweise zum Arbeiten mit Drahtbürsten

Beachten Sie, dass die Drahtbürste auch während des üblichen Gebrauchs Drahtstücke verliert. Überlasten Sie die Drähte nicht durch zu hohen Anpressdruck. Wegfliegende Drahtstücke können sehr leicht durch dünne Kleidung und/oder die Haut dringen.

Wird eine Schutzhaube empfohlen, verhindern Sie, dass sich Schutzhaube und Drahtbürste berühren können. Teller- und Topfbürsten können durch Anpressdruck und Zentrifugalkräfte ihren Durchmesser vergrößern.

Weitere Sicherheitshinweise

Verwenden Sie kein beschädigtes Elektrowerkzeug. Kontrollieren Sie vor jeder Verwendung des Elektrowerkzeugs das Gehäuse und sonstige Komponenten auf Beschädigungen wie Risse oder Brüche.

Treffen Sie beim Schleifen von dünnem Metallblech oder anderen gut schwingenden Strukturen mit großer Oberfläche angemessene Maßnahmen, wie beispielsweise die Verwendung von schweren, flexiblen Dämpfungsmatten. Andernfalls kann eine viel höhere Gesamtgeräuschemission auftreten als die angegebene Geräuschemission des Elektrowerkzeugs. Berücksichtigen Sie die erhöhte Geräuschemission auch für die Risiko einschätzung der Geräuschbelastung und für die Auswahl eines angemessenen Gehörschutzes.

Verwenden Sie elastische Zwischenlagen nach Anweisung des Herstellers, wenn diese zusammen mit dem Schleifkörper geliefert werden.

Vergewissern Sie sich, dass die Einsatzwerkzeuge nach den Anweisungen des Herstellers montiert sind. Die montierten Einsatzwerkzeuge müssen sich frei drehen können. Falsch montierte Einsatzwerkzeuge können sich bei der Arbeit lösen und herausgeschleudert werden.

Handhaben Sie Schleifkörper sorgsam und bewahren Sie diese nach den Anweisungen des Herstellers auf. Beschädigte Schleifkörper können Risse bekommen und bei der Arbeit zerbersten.

Verwenden Sie nur segmentierte Diamantscheiben mit negativem Schneidwinkel.

Achten Sie bei der Verwendung von Einsatzwerkzeugen mit Gewindeeinsatz darauf, dass das Gewinde im Einsatzwerkzeug lang genug ist, um die Spindellänge des Elektrowerkzeugs aufzunehmen. Das Gewinde im Einsatzwerkzeug muss zum Gewinde auf der Spindel passen. Falsch montierte Einsatzwerkzeuge können sich während des Betriebs lösen und Verletzungen verursachen.

Beachten Sie die Risiken durch den Einsatz falscher Schutzhauben.

- Beim Einsatz einer Schutzhaube Typ A zum Seitenschleifen können die Schutzhaube und das Werkstück sich gegenseitig stören, was zu einer ungenügenden Kontrolle führt.

- Beim Einsatz einer Schutzhaube Typ B zum Trennschleifen mit gebundenen Trennscheiben besteht ein erhöhtes Risiko, den ausgeworfenen Funken und Schleifpartikeln sowie Bruchstücken der Schleifscheibe im Fall eines Schleifscheibenbruchs ausgesetzt zu sein.
- Beim Einsatz einer Schutzhaube Typ A oder Typ B zum Trenn- oder Seitenschleifen in Beton oder Mauerwerk besteht ein erhöhtes Risiko durch Staubexposition sowie durch Verlust der Kontrolle mit Rückschlag als Folge.
- Beim Einsatz einer Schutzhaube Typ A oder Typ B mit einer Tellerbürste, die dicker als maximal festgelegt ist, können die Drähte auf die Schutzhaube treffen und dies zum Bruch der Drähte führen.

Bei der Verwendung von kombinierten Schleif- und Trennschleifscheiben muss die Schutzhaube zum Trennen (Typ A) verwendet werden.

Richten Sie das Elektrowerkzeug nicht gegen sich selbst, andere Personen oder Tiere. Es besteht Verletzungsgefahr durch scharfe oder heiße Einsatzwerkzeuge.

Achten Sie auf verdeckt liegende elektrische Leitungen, Gas- und Wasserrohre. Kontrollieren Sie vor Arbeitsbeginn den Arbeitsbereich z. B. mit einem Metallortungsgerät.

Verwenden Sie eine stationäre Absauganlage und lassen Sie häufig die Lüftungsschlitze aus. Bei extremen Einsatzbedingungen kann sich bei der Bearbeitung von Metallen leitfähiger Staub im Innern des Elektrowerkzeugs absetzen. Die Schutzisolierung des Elektrowerkzeugs kann beeinträchtigt werden.

Es ist verboten Schilder und Zeichen auf das Elektrowerkzeug zu schrauben oder zu nieten. Eine beschädigte Isolierung bietet keinen Schutz gegen elektrischen Schlag.

Arbeiten Sie immer mit dem Zusatzhandgriff. Der Zusatzhandgriff gewährleistet eine zuverlässige Führung des Elektrowerkzeugs.

Schauen Sie niemals aus kleinen Entfernungen in das Licht der Lampe des Elektrowerkzeugs. Richten Sie das Lampenlicht niemals auf die Augen von anderen Personen, die sich in der Nähe befinden. Die Strahlung, welche vom Leuchtmittel erzeugt wird, kann für das Auge schädlich sein.

Nach Bearbeitung gipshaltiger Materialien: Reinigen Sie die Lüftungöffnungen des Elektrowerkzeugs und des Schaltschiebers mit trockener und öfreier Druckluft. Andernfalls kann sich gipshaltiger Staub im Gehäuse des Elektrowerkzeugs und am Schaltelement absetzen und in Verbindung mit Luftfeuchtigkeit aushärten. Das kann zu Beeinträchtigungen am Schaltmechanismus führen.

Verwendung und Behandlung des Akkus (Akkublocks).

Diese Sicherheitshinweise gelten nur für 18V-FEIN-Litonen-AMPSHare-Akkus.

Verwenden Sie den Akku nur in Produkten der AMP-Share-Partner. AMPShare gekennzeichnete 18V-Akkus sind vollständig kompatibel mit folgenden Produkten:

- alle Produkte des FEIN-18V-AMPSHare-Systems
- alle 18V-Produkte von AMPShare-Partnern.

Beim Arbeiten mit und Laden von falschen, beschädigten, reparierten oder aufgearbeiteten Akkus, Nachahmungen und Fremdfabrikaten besteht Brandgefahr und/oder Explosionsgefahr.

Beachten Sie die Akkuempfehlungen in der Betriebsanleitung Ihres Produktes. Nur so können der Akku und das Produkt gefahrlos betrieben werden, und die Akkus werden vor gefährlicher Überlastung geschützt.

Laden Sie die Akkus nur mit Ladegeräten auf, die von FEIN oder einem der AMPShare-Partner empfohlen werden. Durch ein Ladegerät, das für eine bestimmte Art von Akku geeignet ist, besteht Brandgefahr, wenn es mit anderen Akkus verwendet wird.

Der Akku wird teilgeladen ausgeliefert. Um die volle Leistung des Akkus zu gewährleisten, laden Sie vor dem ersten Einsatz den Akku vollständig im Ladegerät auf.

Bewahren Sie Akkus außerhalb der Reichweite von Kindern auf.

Akkus dürfen nicht zerlegt, geöffnet oder zerkleinert werden. Setzen Sie die Akkus keinen mechanischen Stößen aus. Bei Beschädigung und unsachgemäßem Gebrauch des Akkus können schädliche Dämpfe und Flüssigkeiten austreten. Die Dämpfe können die Atemwege reizen. Austretende Akkufflüssigkeit kann zu Hautreizungen oder Verbrennungen führen.

Falls die Haut mit der Akkufflüssigkeit in Berührung kommt, sofort mit reichlich Wasser abspülen. Falls die Akkufflüssigkeit ins Auge gelangt, waschen Sie die Augen mit sauberem Wasser aus und begeben sich unverzüglich in ärztliche Behandlung!

Falls die Akkufflüssigkeit angrenzende Gegenstände benetzt hat, überprüfen Sie die betroffenen Teile. Vermeiden Sie Hautkontakt durch Tragen von Schutzhandschuhen. Reinigen Sie die Teile mit einem trockenen Haushaltspapier oder tauschen Sie die Teile gegebenenfalls aus. Austretende Dämpfe können die Atemwege reizen. Austretende Akkufflüssigkeit kann zu Hautreizungen oder Verbrennungen führen.

Schließen Sie den Akku nicht kurz. Halten Sie den nicht benutzten Akku fern von Büroklammern, Münzen, Schlüsseln, Nägeln, Schrauben oder anderen kleinen Metallgegenständen, die eine Überbrückung der Kontakte verursachen könnten. Ein Kurzschluss zwischen den Akkukontakten kann Verbrennungen oder Feuer zur Folge haben.

Durch spitze Gegenstände wie z. B. Nagel oder Schraubenzieher oder durch äußere Krafteinwirkung kann der Akku beschädigt werden. Es kann zu einem internen Kurzschluss kommen und der Akku brennen, rauchen, explodieren oder überhitzen.

Warten Sie niemals beschädigte Akkus. Sämtliche Wartung von Akkus sollte nur durch den Hersteller oder bevollmächtigte Kundendienststellen erfolgen.



Schützen Sie den Akku vor Hitze, z. B. auch vor dauernder Sonneneinstrahlung, Feuer, Schmutz, Wasser und Feuchtigkeit. Es besteht Explosions- und Kurzschlussgefahr.



Betreiben und lagern Sie den Akku nur bei einer Umgebungstemperatur zwischen -20 °C und +50 °C. Lassen Sie den Akku z. B. im Sommer nicht im Auto liegen. Bei Temperaturen < 0 °C kann es gerätespezifisch zu Leistungseinschränkung kommen.

Laden Sie den Akku nur bei Umgebungstemperaturen zwischen 0 °C und +35 °C. Laden Sie den Akku mit USB-Anschluss nur über diesen bei Umgebungstemperaturen zwischen +10 °C und +35 °C. Laden außerhalb des Temperaturbereiches kann den Akku beschädigen oder die Brandgefahr erhöhen.

Behandeln Sie entladene Akkus vorsichtig. Akkus stellen eine Gefahrenquelle dar, da sie einen sehr hohen Kurzschlussstrom verursachen können. Selbst wenn sich Li-Ionen-Akkus scheinbar in entladenen Zustand befinden, entladen sich diese nie vollständig.

Tauchen Sie den Akku nicht in Flüssigkeiten, wie (Salz-)Wasser oder Getränke. Kontakt mit Flüssigkeiten kann den Akku beschädigen. Dies kann zu Hitzeentwicklung, Rauchentwicklung, Entzündung oder Explosion des Akkus führen. Verwenden Sie den Akku nicht weiter und wenden Sie sich an einen von FEIN autorisierten Kundendienst.

Verwenden Sie keinen beschädigten Akku. Die Nutzung eines Akkus muss sofort gestoppt werden, sobald dieser anormale Eigenschaften aufweist, wie beispielsweise Geruchsentwicklung, Hitze, Verfärbung oder Verformung. Bei fortgesetztem Betrieb kann der Akku Hitze und Rauch entwickeln, sich entzünden oder explodieren.

Den Akku nicht öffnen, zerdrücken, überhitzen oder verbrennen. Bei Missachtung besteht Verbrennungs- und Brandgefahr. Folgen Sie den Anweisungen des Herstellers.

Löschen Sie brennende Li-Ionen-Akkus mit Wasser, Sand oder Feuerlöschdecke.

Vermeiden Sie physische Schläge/Einwirkungen. Schläge und Eindringen von Gegenständen können die Akkus beschädigen. Dies kann zu Leckagen, Hitzeentwicklung, Rauchentwicklung, Entzündung oder Explosion des Akkus führen.

Laden Sie den Akku niemals unbeaufsichtigt über Nacht. Bei Missachtung besteht unter Umständen Brand- und Explosionsgefahr.

Entnehmen Sie den Akku erst dann aus seiner Originalverpackung, wenn dieser verwendet werden soll.

Nehmen Sie den Akku nur bei ausgeschaltetem Elektrowerkzeug ab.

Nehmen Sie den Akku vor Arbeiten am Elektrowerkzeug aus dem Elektrowerkzeug. Läuft das Elektrowerkzeug unbeabsichtigt an, besteht Verletzungsgefahr.

Halten Sie den Akku vor Feuchtigkeit und Wasser geschützt. Reinigen Sie die verschmutzten Anschlüsse des Akkus und des Elektrowerkzeugs mit einem trockenen und sauberen Tuch.

Entnehmen Sie bei Transport und Aufbewahrung des Elektrowerkzeugs den Akku.

Befolgen Sie die Sicherheitshinweise in den Betriebsanleitungen der Ladegeräte von FEIN oder der AMPShare-Partner.

Schwingungs- und Geräuschemissionswerte

Die in diesen Anweisungen angegebenen Schwingungs- und Geräuschemissionswerte sind entsprechend einem in EN 62841 genannten Messverfahren gemessen worden und können für den Vergleich von Elektrowerkzeugen miteinander verwendet werden. Sie eignen sich auch für eine vorläufige Einschätzung der Schwingungs- und Geräuschbelastung.

 Die angegebenen Schwingungs- und Geräuschemissionswerte repräsentieren die hauptsächlichsten Anwendungen des Elektrowerkzeugs.

Wenn allerdings das Elektrowerkzeug für andere Anwendungen, mit abweichenden Einsatzwerkzeugen oder ungenügender Wartung eingesetzt wird, können die Schwingungsgesamtwerte und die Geräuschemissionswerte abweichen. Dies kann die Schwingungs- und Geräuschbelastung über den gesamten Arbeitszeitraum deutlich erhöhen.

Für eine genaue Abschätzung der Schwingungs- und Geräuschbelastung sollten auch die Zeiten berücksichtigt werden, in denen das Gerät abgeschaltet ist oder zwar läuft, aber nicht tatsächlich im Einsatz ist. Dies kann die Schwingungs- und Geräuschbelastung über den gesamten Arbeitszeitraum deutlich reduzieren.

 Legen Sie zusätzliche Sicherheitsmaßnahmen zum Schutz des Bedieners vor der Wirkung von Schwingungen und Geräuschen fest wie zum Beispiel: Wartung von Elektrowerkzeug und Einsatzwerkzeugen, Warmhalten der Hände, Organisation der Arbeitsabläufe.

Umgang mit gefährdenden Stäuben

Bei Werkstoff abtragenden Arbeitsvorgängen mit diesem Werkzeug entstehen Stäube, die gefährlich sein können.

Berühren oder Einatmen von einigen Stäuben z. B. von Asbest und asbesthaltigen Materialien, bleihaltigem Anstrich, Metall, einigen Holzarten, Mineralien, Silikatpartikeln von gesteinhaltigen Werkstoffen, Farblösemitteln, Holzschutzmitteln, Antifouling für Wasserfahrzeuge kann bei Personen allergische Reaktionen und/oder Atemwegserkrankungen, Krebs, Fortpflanzungsschäden auslösen. Das Risiko durch das Einatmen von Stäuben hängt von der Exposition ab. Verwenden Sie eine auf den entstehenden Staub abgestimmte Absaugung sowie persönliche Schutzausrüstungen und sorgen Sie für eine gute Belüftung des Arbeitsplatzes. Überlassen Sie das Bearbeiten von asbesthaltigen Material nur den Fachleuten. Holzstaub und Leichtmetallstaub, heiße Mischungen aus Schleifstaub und chemischen Stoffen können sich unter ungünstigen Bedingungen selbst entzünden oder eine Explosion verursachen. Vermeiden Sie Funkenflug in Richtung Staubbehälter sowie Überhitzung des Elektrowerkzeugs und des Schleifguts, leeren Sie rechtzeitig den Staubbehälter, beachten Sie die Bearbeitungshinweise des Werkstoffherstellers sowie die in Ihrem Land gültigen Vorschriften für die zu bearbeitenden Materialien.

Bedienungshinweise.

Die **Wiederanlaufsperr**e verhindert, dass der Akku-Winkelschleifer nach einer Stromunterbrechung, z. B. Akku-Wechsel selbsttätig wieder anläuft. Schalten Sie in diesem Fall das Elektrowerkzeug aus, entfernen Sie es vom Werkstück und überprüfen Sie das Einsatzwerkzeug. Schalten Sie anschließend das Elektrowerkzeug wieder ein.

Drücken Sie den Arretierungsknopf nur bei stillstehendem Motor (siehe Seite 8).

Um die optimale Leistung zu erreichen, betreiben Sie das Elektrowerkzeug nur mit den FEIN ProCORE Akkus oder den ProCORE Akkus der AMPShare-Partner. Bei der Verwendung von anderen Akkus kann der Funktionsumfang eingeschränkt sein.

Weitere Bedienungshinweise.



Die Selbstanlaufsperr verhindert, dass das Elektrowerkzeug selbsttätig wieder anläuft, wenn bei eingeschaltetem Schalter der Akku aufgesteckt wird.

Wenn sich das Elektrowerkzeug ohne die Betätigung des Schalters abschaltet, schalten Sie den Schalter des Elektrowerkzeugs aus, entfernen Sie den Akku und bringen Sie ihn wieder an.

Umgang mit dem Akku.

Laden Sie den Akku nur im Temperaturbereich von 0 °C ... +35 °C (32 °F ... 95 °F). Die Akku-Temperatur muss am Anfang des Ladevorgangs im Akku-Ladetemperaturbereich sein.

Ladezustandsanzeige am Akku (siehe Seite 13).

Der Ladezustand kann durch die grünen LEDs der Ladezustandsanzeige am Akku angezeigt werden. Drücken Sie die Taste für die Ladezustandsanzeige  oder  um den Ladezustand anzuzeigen.

Leuchtet nach dem Drücken der Taste für die Ladezustandsanzeige keine LED, ist der Akku defekt und muss ausgetauscht werden.



Transport.

Die Li-Ionen-Akkus unterliegen den Anforderungen des Gefahrgutrechts. Die Akkus können durch den Benutzer ohne weitere Auflagen auf der Straße transportiert werden.

Beim Versand durch Dritte (z. B.: Lufttransport oder Spedition) sind besondere Anforderungen an Verpackung und Kennzeichnung zu beachten. Hier muss bei der Vorbereitung des Versandstückes ein Gefahrgut-Experte hinzugezogen werden.

Versenden Sie Akkus nur, wenn das Gehäuse unbeschädigt ist. Kleben Sie offene Kontakte ab und verpacken Sie den Akku so, dass er sich nicht in der Verpackung bewegt. Bitte beachten Sie auch eventuelle weiterführende nationale Vorschriften.

Instandhaltung und Kundendienst.

  Bei extremen Einsatzbedingungen kann bei der Bearbeitung von Metallen leitfähiger Staub im Innern des Elektrowerkzeugs absetzen. Blasen Sie häufig den Innenraum des Elektrowerkzeugs durch die Lüftungsschlitze mit trockener und ölfreier Druckluft aus.

Bei Bearbeitung gipshaltiger Materialien kann sich Staub im Innern des Elektrowerkzeugs und am Schaltelement absetzen und in Verbindung mit Luftfeuchtigkeit aushärten. Das kann zu Beeinträchtigungen am Schaltmechanismus führen. Blasen Sie häufig den Innenraum des Elektrowerkzeugs durch die Lüftungsöffnungen und das Schaltelement mit trockener und ölfreier Druckluft aus.

Produkte, die mit Asbest in Berührung gekommen sind, dürfen nicht zur Reparatur gegeben werden. Entsorgen Sie mit Asbest kontaminierte Produkte entsprechend den im Land gültigen Vorschriften zur Entsorgung asbesthaltiger Abfälle.

Wenden Sie sich mit reparaturbedürftigen FEIN Elektrowerkzeugen und Zubehör bitte an Ihren FEIN Kundendienst. Die Adresse finden Sie im Internet unter www.fein.com.

Erneuern Sie Aufkleber und Warnhinweise am Elektrowerkzeug bei Alterung und Verschleiß.

Die aktuelle Ersatzteilliste dieses Elektrowerkzeugs finden Sie im Internet unter www.fein.com.

Folgende Teile können Sie bei Bedarf selbst austauschen:

Einsatzwerkzeuge, Zusatzhandgriff, Spannflansche, Schutzhaube

Wartung und Reinigung.

Reinigen Sie gelegentlich die Lüftungsschlitze und die Anschlüsse des Akkus mit einem weichen, sauberen und trockenen Pinsel.

- Verwenden Sie für die Reinigung des Akkus keine chemischen Substanzen.

Gewährleistung und Garantie.

Die Gewährleistung auf das Erzeugnis gilt gemäß den gesetzlichen Regelungen im Lande des Inverkehrbringens. Darüber hinaus leistet FEIN Garantie entsprechend der FEIN-Hersteller-Garantieerklärung.

Im Lieferumfang Ihres Elektrowerkzeugs kann auch nur ein Teil des in dieser Betriebsanleitung beschriebenen oder abgebildeten Zubehörs enthalten sein.

Konformitätserklärung.

Die **CE-Erklärung** gilt nur für Länder der Europäischen Union und der EFTA (European Free Trade Association) und nur für Produkte, die für den EU- oder EFTA-Markt bestimmt sind. Nach dem Inverkehrbringen des Produkts auf dem EU-Markt, verliert das UKCA-Zeichen seine Gültigkeit.

Die **UKCA-Erklärung** gilt nur für den britischen Markt (England, Wales und Schottland) und nur für Produkte, die für den britischen Markt bestimmt sind. Nach dem Inverkehrbringen des Produkts auf dem britischen Markt verliert das CE-Zeichen seine Gültigkeit.

Umweltschutz, Entsorgung.



Werfen Sie Akkus nicht in den Hausmüll!

Verpackungen, ausgemusterte Elektrowerkzeuge und Zubehör einer umweltgerechten Wiederverwertung zuführen.

Akkus nur im entladenen Zustand einer geordneten Entsorgung zuführen.

Bei nicht vollständig entladenen Akkus zur Vorsorge gegen Kurzschlüsse den Steckverbinder mit Klebstreifen isolieren.

Nur für EU-Länder:

Gemäß der europäischen Richtlinie 2006/66/EG müssen defekte oder verbrauchte Akkus getrennt gesammelt und einer umweltgerechten Wiederverwertung zugeführt werden.

Nur für Deutschland:

Elektrogesetz.

Information für Endverbraucher zum Elektro- und Elektronikgerätegesetz (ElektroG). Hier sind die wichtigsten Informationen zusammengestellt.

1. Getrennte Erfassung von Altgeräten

Elektro- und Elektronikgeräte, die zu Abfall geworden sind, werden als Altgeräte bezeichnet. Besitzer von Altgeräten haben diese einer vom unsortierten Siedlungsabfall getrennten Erfassung zuzuführen. Für die Entsorgung von Altgeräten gibt es Sammel- und Rückgabesysteme. Altgeräte gehören nicht in den Hausmüll!

2. Batterien, Akkus und Lampen

Altbatterien und Altakkumulatoren, die nicht vom Altgerät umschlossen sind, sowie Lampen, die zerstörungsfrei aus dem Altgerät entnommen werden können, müssen im Regelfall durch den Besitzer vor der Entsorgung vom Altgerät getrennt werden. Dies gilt nicht, soweit Altgeräte einer Vorbereitung zur Wiederverwendung unter Beteiligung eines öffentlich-rechtlichen Entsorgungsträgers zugeführt werden.

3. Möglichkeiten der Rückgabe von Altgeräten

Besitzer von Altgeräten aus privaten Haushalten können diese bei den Sammelstellen der öffentlich-rechtlichen Entsorgungsträger oder bei den von Herstellern oder Vertreibern im Sinne des ElektroG eingerichteten Rücknahmestellen unentgeltlich abgeben. Rücknahmepflichtig sind Geschäfte mit einer Verkaufsfläche von mindestens 400 m² für Elektro- und Elektronikgeräte sowie diejenigen Lebensmittelgeschäfte mit einer Gesamtverkaufsfläche von mindestens 800 m², die mehrmals pro Jahr oder dauerhaft Elektro- und Elektronikgeräte anbieten und auf dem Markt bereitstellen. Händler, welche Elektro- und Elektronikgeräte via Fernkommunikationsmitteln vertreiben sind ebenfalls zur Rücknahme verpflichtet, sofern die Lager- und Versandflächen für Elektro- und Elektronikgeräte mindestens 400 m² betragen oder die gesamten Lager- und Versandflächen mindestens 800 m² betragen. Vertreiber haben die Rücknahme grundsätzlich durch geeignete Rückgabemöglichkeiten in zumutbarer Entfernung zum jeweiligen Endnutzer zu gewährleisten. Bei rücknahmepflichtigen Vertreibern besteht die Möglichkeit der unentgeltlichen Rückgabe eines Altgerätes dann, wenn ein neues gleichartiges Gerät, das im Wesentlichen die gleichen Funktionen erfüllt, an einen Endnutzer abgegeben wird. Für Geräte der Kategorien 1, 2 oder 4 gemäß § 2 Abs. 1 ElektroG („Wärmeüberträger“, „Bildschirmgeräte“ oder „Großgeräte“ mit einer äußeren Abmessung > 50 Zentimeter) kann bei Auslie-

ferung eines neuen Gerätes an einen privaten Haushalt, das gleichartige Altgerät auch dort zur unentgeltlichen Abholung übergeben werden; dies gilt bei einem Vertrieb unter Verwendung von Fernkommunikationsmitteln, nämlich. Zu einer entsprechenden Rückgabe-Absicht werden Endnutzer beim Abschluss eines Kaufvertrages befragt.

Außerdem besteht die Möglichkeit der unentgeltlichen Rückgabe bei Sammelstellen der Vertreiber unabhängig vom Kauf eines neuen Gerätes für solche Altgeräte, die in keiner äußeren Abmessung größer als 25 Zentimeter sind, und zwar beschränkt auf drei Altgeräte pro Gerätart.

4. Herstellerseitige Möglichkeiten der Rückgabe von Altgeräten

Die Fein GmbH gehört dem genehmigten Rücknahmesystem der Stiftung EAR an. Dadurch sind wir in der Lage eine flächendeckende Rücknahme von Altprodukten (gem. ElektroG) anzubieten.

Fein bietet Ihnen selbstverständlich auch die Möglichkeit Maschinen, Batterien und Akkus von Fein direkt zurückzunehmen, wenn diese das Ende ihrer Lebensdauer erreicht haben. Sollten Sie von diesem Service Gebrauch machen wollen, können Sie das entsprechende Produkt an uns zurückschicken.

5. Datenschutz-Hinweis

Altgeräte können sensible personenbezogene Daten enthalten. Jeder Endnutzer ist für das Löschen dieser personenbezogenen Daten auf den zu entsorgenden Altgeräten eigenverantwortlich.

6. Bedeutung des Symbols „durchgestrichene Mülltonne“



Das auf Elektro- und Elektronikgeräten abgebildete Symbol einer durchgestrichenen Mülltonne weist darauf hin, dass das jeweilige Gerät am Ende seiner Lebensdauer getrennt vom unsortierten Siedlungsabfall zu erfassen ist.

Zubehöerauswahl (siehe Seiten 16/17).

Verwenden Sie nur original FEIN-Zubehör. Das Zubehör muss für den Elektrowerkzeug-Typ bestimmt sein.

A-1 Schutzhaube zum Trennen, Typ A

B-1 Schutzhaube zum Schleifen, Typ B

B-3 Schutzabdeckung zum Trennen

1-1 Schruppscheibe, Typ 27

2-1 Trennscheibe

(nur mit montierter Schutzabdeckung verwenden)

3-1 Lamellenschleifteller

3-2 Stützteller für Fiberschleifscheiben, Fiberschleifscheiben

(nur mit dem mitgelieferten Stützteller-Spannmitel anbringen)

3-3 Schleifteller mit Klett, Haft-Schleifblätter,

Haftschleifvlies, Schwämme

(verwenden Sie einen passenden Gabelschlüssel)

4-1 Stahldraht-Kegelbürste

4-2 Stahldraht-Topfbürste, Lamellenschleifräder























(verwenden Sie einen passenden Gabelschlüssel)











5-1 Diamantlochsneider

(verwenden Sie einen passenden Gabelschlüssel)







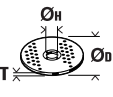

Translation of the Original Instructions.

Symbols, abbreviations and terms used.

Symbol, character	Explanation
	General prohibition sign. This action is prohibited.
	Do not touch the rotating parts of the power tool.
	Observe the instructions in the text or graphic opposite!
	Make sure to read the enclosed documents such as the Instruction Manual and the General Safety Instructions.
	AMPShare is the shared battery system that lets you run many tools from many pro brands on just one battery.
	Before commencing this working step, remove the battery from the power tool. Otherwise there may be danger of injury caused by unintentional starting of the power tool.
	Use eye protection during operation.
	Use ear protection during operation.
	Use protective gloves during operation.
	Always operate the power tool with two hands.
	Cutting applications with wheel guard, type B, are prohibited for grinding.
	Do not charge damaged batteries.
	Protect the battery against heat, e.g., against continuous intense sunlight, fire, debris, water, and moisture.
	A surface that can be touched may be very hot and thus hazardous.
	Gripping surface
	Switching on
	Switching off
	Locked
	Not locked
	Additional information.
	Caution: Do not view into the switched-on lamp!
	Confirms the conformity of the power tool with the directives of the European Community.

Symbol, character	Explanation
UK CA	Confirms the conformity of the power tool with the directives of Great Britain (England, Wales, Scotland).
	This symbol confirms the certification of this product for the USA and Canada.
	Confirms the conformity of the power tool with the national technical regulations of the Customs Union (Belarus, Russia, Kyrgyzstan, Kazakhstan and Armenia).
	Applies only for China: The duration of environmental protection under normal use of the product is 10 years.
	This sign indicates a possible dangerous situation that could cause severe or fatal injury.
	Recycling symbol: designates recyclable materials
	Worn out power tools and other electrotechnical and electrical products should be sorted separately for environmental-friendly recycling.
	Identifies recyclable packaging and products that must be collected and disposed of separately.
	Battery type
	Charger type
	Low speed
	High speed
(**)	May contain numbers and letters
(Ax – Zx)	Marking for internal purposes

Character	Unit of measurement, international	Explanation
n_0	/min, min^{-1} , rpm, r/min	Rated no-load speed
n	/min, min^{-1} , rpm, r/min	Speed range
P_1	W	Power input
P_2	W	Output
U	V	Rated voltage
f	Hz	Frequency
$M_{...}$	mm	Size of metric thread
T_{CHARGE}	°C	Allowable ambient temperature when charging
\emptyset	mm	Diameter of a round part
	mm	\emptyset_D = Max. diameter of grinding/cutting disc \emptyset_H = Diameter of mounting hole T_{A-1} = Thickness of application tool for protection guard A-1 T_{B-1} = Thickness of application tool for protection guard B-1 T_{B-3} = Thickness of application tool for safety cover B-3

Character	Unit of measurement, international	Explanation
	mm	\varnothing_D = Max. sanding pad diameter
	mm	M = Thread for clamping flange l = Length of mounting thread
	mm	\varnothing_D = max. diameter of steel tapered twist brush M = Thread for clamping flange / application tool
	mm	\varnothing_D = max. cup brush diameter M = Thread for clamping flange / application tool T = max. wire length
	mm	\varnothing_D = Max. diameter diamond hole cutter M = Thread for clamping flange / application tool
	kg	Weight according to EPTA-Procedure 01
	kg	Weight of the power tool without battery and application tool
	kg	Weight of the battery
L_{pA}	dB(A)	Sound pressure level
L_{wA}	dB(A)	Sound power level
L_{pCpeak}	dB	Peak sound pressure level
$K_{...}$		Uncertainty
a	m/s^2	Vibrational emission value according to EN 62841 (vector sum of three directions)
$a_{h,AG}$	m/s^2	Mean vibrational value for angle grinding
$a_{h,DS}$	m/s^2	Mean vibrational value for sanding with sanding sheet
	m, s, kg, A, mm, V, W, Hz, N, °C, dB, min, m/s^2	Basic and derived units of measurement from the international system of units SI .

For your safety.

⚠ WARNING Read all safety warnings and all instructions. Failure to follow the warnings and instructions may result in electric shock, fire and/or serious injury.

Save all warnings and instructions for future reference.

 Do not use this power tool before you have thoroughly read and completely understood this Instruction Manual and the enclosed "General

Safety Instructions" (document number 3 41 30 465 06 0). The documents mentioned should be kept for later use and enclosed with the power tool, should it be passed on or sold.

Please also observe the relevant national industrial safety regulations.

Intended use of the power tool:

Hand-guided, battery-operated angle grinder for dry grinding, wire brushing and cutting of metal and stone in weather-protected environments with the application tools and accessories recommended by FEIN.

In environments subject to interference, a reduction of the operating quality is possible; this can include temporary failure, temporary reduction of the function or the intended operating behaviour, for the correction of which intervention by the operator is required.

The power tool is not intended for working plastics and for polishing. The operator is solely liable for any damage caused by use not as intended for.

Generally recognized accident prevention regulations and enclosed safety instructions must be observed.

Safety warnings common for grinding, sanding, wire brushing or cutting-off operations

This power tool is intended to function as a grinder, sander, wire brush, hole cutter or cut-off tool. Read all safety warnings, instructions, illustrations and specifications provided with this power tool. Failure to follow all instructions listed below may result in electric shock, fire and/or serious injury.

Operations such as polishing are not to be performed with this power tool. Operations for which the power tool was not designed may create a hazard and cause personal injury.

Do not convert this power tool to operate in a way which is not specifically designed and specified by the tool manufacturer. Such a conversion may result in a loss of control and cause serious personal injury.

Do not use accessories which are not specifically designed and specified by the tool manufacturer. Just because the accessory can be attached to your power tool, it does not assure safe operation.

The rated speed of the accessory must be at least equal to the maximum speed marked on the power tool. Accessories running faster than their rated speed can break and fly apart.

The outside diameter and the thickness of your accessory must be within the capacity rating of your power tool. Incorrectly sized accessories cannot be adequately guarded or controlled.

The dimensions of the accessory mounting must fit the dimensions of the mounting hardware of the power tool. Accessories that do not match the mounting hardware of the power tool will run out of balance, vibrate excessively and may cause loss of control.

Do not use a damaged accessory. Before each use inspect the accessory such as abrasive wheels for chips and cracks, backing pad for cracks, tear or excess wear, wire brush for loose or cracked wires. If power tool or accessory is dropped, inspect for damage or install an undamaged accessory. After inspecting and installing an accessory, position yourself and bystanders away from the plane of the rotating accessory and run the power tool at maximum no-load speed for one minute. Damaged accessories will normally break apart during this test time.

Wear personal protective equipment. Depending on application, use face shield, safety goggles or safety glasses. As appropriate, wear dust mask, hearing protectors, gloves and workshop apron capable of stopping small abrasive or workpiece fragments. The eye protection must be capable of stopping flying debris generated by various applications. The dust mask or respirator must be capable of filtering particles generated by the particular application. Prolonged exposure to high intensity noise may cause hearing loss.

Keep bystanders a safe distance away from work area. Anyone entering the work area must wear personal protective equipment. Fragments of workpiece or of a broken accessory may fly away and cause injury beyond immediate area of operation.

Hold the power tool by insulated gripping surfaces only, when performing an operation where the cutting accessory may contact hidden wiring. Cutting accessory contacting a "live" wire may make exposed metal parts of the power tool "live" and could give the operator an electric shock.

Never lay the power tool down until the accessory has come to a complete stop. The spinning accessory may grab the surface and pull the power tool out of your control.

Do not run the power tool while carrying it at your side. Accidental contact with the spinning accessory could snag your clothing, pulling the accessory into your body.

Regularly clean the power tool's air vents. The motor's fan will draw the dust inside the housing and excessive accumulation of powdered metal may cause electrical hazards.

Do not operate the power tool near flammable materials. Sparks could ignite these materials.

Do not use accessories that require liquid coolants. Using water or other liquid coolants may result in electrocution or shock.

Kickback and related warnings

Kickback is a sudden reaction to a pinched or snagged rotating wheel, backing pad, brush or any other accessory. Pinching or snagging causes rapid stalling of the rotating accessory which in turn causes the uncontrolled power tool to be forced in the direction opposite of the accessory's rotation at the point of the binding.

For example, if an abrasive wheel is snagged or pinched by the workpiece, the edge of the wheel that is entering into the pinch point can dig into the surface of the material causing the wheel to climb out or kick out. The wheel may either jump toward or away from the operator, depending on direction of the wheel's movement at the point of pinching. Abrasive wheels may also break under these conditions.

Kickback is the result of power tool misuse and/or incorrect operating procedures or conditions and can be avoided by taking proper precautions as given below.

Maintain a firm grip with both hands on the power tool and position your body and arm to allow you to resist kickback forces. Always use auxiliary handle, if provided, for maximum control over kickback or torque reaction during start-up. The operator can control torque reactions or kickback forces, if proper precautions are taken.

Never place your hand near the rotating accessory. Accessory may kickback over your hand.

Do not position your body in the area where power tool will move if kickback occurs. Kickback will propel the tool in direction opposite to the wheel's movement at the point of snagging.

Use special care when working corners, sharp edges, etc. Avoid bouncing and snagging the accessory. Corners, sharp edges or bouncing have a tendency to snag the rotating accessory and cause loss of control or kickback.

Do not attach a saw chain woodcarving blade, segmented diamond wheel with a peripheral gap greater than 10 mm or toothed saw blade. Such blades create frequent kickback and loss of control.

Safety warnings specific for grinding and cutting-off operations

Use only wheel types that are specified for your power tool and the specific guard designed for the selected wheel. Wheels for which the power tool was not designed cannot be adequately guarded and are unsafe.

The grinding surface of centre depressed wheels must be mounted below the plane of the guard lip. An improperly mounted wheel that projects through the plane of the guard lip cannot be adequately protected.

The guard must be securely attached to the power tool and positioned for maximum safety, so the least amount of wheel is exposed towards the operator. The guard helps to protect the operator from broken wheel fragments, accidental contact with wheel and sparks that could ignite clothing.

Wheels must be used only for specified applications. For example: do not grind with the side of cut-off wheel. Abrasive cut-off wheels are intended for peripheral grinding, side forces applied to these wheels may cause them to shatter.

Always use undamaged wheel flanges that are of correct size and shape for your selected wheel. Proper wheel flanges support the wheel thus reducing the possibility of wheel breakage. Flanges for cut-off wheels may be different from grinding wheel flanges.

Do not use worn down wheels from larger power tools. A wheel intended for larger power tools is not designed for the higher speeds of smaller power tools and may burst.

When using dual purpose wheels always use the correct guard for the application being performed. Failure to use the correct guard may not provide the desired level of guarding, which could lead to serious injury.

Additional safety warnings specific for cutting off operations

Do not "jam" the cut-off wheel or apply excessive pressure. Do not attempt to make an excessive depth of cut. Overstressing the wheel increases the loading and susceptibility to twisting or binding of the wheel in the cut and the possibility of kickback or wheel breakage.

Do not position your body in line with and behind the rotating wheel. When the wheel, at the point of operation, is moving away from your body, the possible kickback may propel the spinning wheel and the power tool directly at you.

When wheel is binding or when interrupting a cut for any reason, switch off the power tool and hold it motionless until the wheel comes to a complete stop. Never attempt to remove the cut-off wheel from the cut while the wheel is in motion otherwise kickback may occur. Investigate and take corrective action to eliminate the cause of wheel binding.

Do not restart the cutting operation in the workpiece. Let the wheel reach full speed and carefully re-enter the cut. The wheel may bind, walk up or kickback if the power tool is restarted in the workpiece.

Support panels or any oversized workpiece to minimize the risk of wheel pinching and kickback. Large workpieces tend to sag under their own weight. Supports must be placed under the workpiece near the line of cut and near the edge of the workpiece on both sides of the wheel.

Use extra caution when making a "pocket cut" into existing walls or other blind areas. The protruding wheel may cut gas or water pipes, electrical wiring or objects that can cause kickback.

Do not attempt to do curved cutting. Overstressing the wheel increases the loading and susceptibility to twisting or binding of the wheel in the cut and the possibility of kickback or wheel breakage, which can lead to serious injury.

Safety warnings specific for sanding operations

Use proper sized sanding disc paper. Follow manufacturers recommendations, when selecting sanding paper. Larger sanding paper extending too far beyond the sanding pad presents a laceration hazard and may cause snagging, tearing of the disc or kickback.

Safety warnings specific for wire brushing operations

Be aware that wire bristles are thrown by the brush even during ordinary operation. Do not overstress the wires by applying excessive load to the brush. The wire bristles can easily penetrate light clothing and/or skin.

If the use of a guard is specified for wire brushing, do not allow any interference of the wire wheel or brush with the guard. Wire wheel or brush may expand in diameter due to work load and centrifugal forces.

Further safety warnings

Do not use a damaged power tool. Before each use of the power tool, check the housing and other components for damage such as cracks or breakage.

When grinding thin metal sheet or other well vibrating structures with large surface area, take appropriate measures such as using heavy flexible damping mats. Otherwise, a much higher overall noise emission may occur than the specified noise emission of the power tool. Also consider the increased noise emission for risk assessment of noise exposure and for selection of appropriate hearing protection.

Use elastic spacers when these are provided with the grinding accessory.

Make sure that the application tools are mounted in accordance with the manufacturers instructions. The mounted application tools must be able to rotate freely. Incorrectly mounted application tools can become loose during operation and be thrown from the machine.

Handle grinding accessories carefully and store them according to the manufacturer's instructions. Damaged grinding accessories can develop cracks and burst during operation.

Use only segmented diamond wheels with negative cutting angle.

When using application tools with a threaded insert, take care that the thread in the application tool is long enough to hold the spindle length of the power tool. The thread in the application tool must match the thread on the spindle. Incorrectly mounted application tools can loosen during operation and cause injuries.

Observe the risks associated with using incorrect guards.

- When using a Type A (cut-off) wheel guard for facial grinding, the wheel guard may interfere with the workpiece causing poor control.
- When using a Type B wheel guard for cutting-off operations with bonded abrasive wheels, there is an increased risk of exposure to emitted sparks and particles, as well as exposure to wheel fragments in the event of wheel burst.
- When using a Type A or Type B wheel guard for cutting-off and facial operations in concrete or masonry, there is an increased risk of exposure to dust and loss of control resulting in kickback.
- When using a Type A or Type B wheel guard with a wheel-type wire brush with a thickness greater than the maximum thickness as specified, the wires may catch on the guard leading to breaking of wires.

When using combined grinding and cutting-off abrasive flange mounted wheels, the Type A wheel guard must be used.

Do not direct the power tool against yourself, other persons or animals. Danger of injury from sharp or hot application tools.

Beware of any concealed electric cables, gas or water conduits. Check the working area before commencing work, e. g. with a metal detector.

Use a stationary extraction system and frequently blow out the ventilation slots. When working metal under extreme operating conditions, it is possible for conductive dust to settle in the interior of the power tool. The total insulation of the power tool can be impaired.

Do not rivet or screw any name-plates or signs onto the power tool. If the insulation is damaged, protection against an electric shock will be ineffective.

Always work with the auxiliary handle. The auxiliary handle ensures reliable guiding of the power tool.

Never look or stare into the light of the power tool's lamp from a short distance. Never point the light of the lamp into the eyes of other persons in close vicinity. The radiation produced by the lamp can be harmful for the eye.

After working gypsum-containing materials: Blow out the ventilation openings of the power tool and the switch element with dry and oil-free compressed air. Otherwise, gypsum-containing dust can settle in the power tool housing and switch element, which can harden in connection with humidity. This can impair the switching mechanism.

Use and handling of the battery (battery pack).

These safety warnings apply only for 18V FEIN AMPShare Li-ion batteries.

Use the battery only in AMPShare partner products. 18V batteries marked with AMPShare are fully compatible with the following products:

- All products of the FEIN-18V-AMPShare system
- All 18V products from AMPShare partners.

When working with and charging incorrect, damaged, repaired or reconditioned batteries, imitations or other brands, there is danger of fire and/or explosion.

Observe the battery recommendations in the operating instructions for your product. Only in this way can the battery and the product be operated safely, and the batteries are protected from dangerous overload.

Only charge the batteries with chargers recommended by FEIN or one of the AMPShare partners. A charger that is suitable one type of battery pack may create a risk of fire when used with another battery pack.

The battery is supplied partially charged. To ensure full battery capacity, completely charge the battery in the battery charger before using for the first time.

Store batteries out of the reach of children.

Batteries must not be disassembled, opened or reduced in size. Do not subject batteries to mechanical impact or shock. Hazardous vapours and fluid can escape in case of damage and improper use of the battery. The vapours can irritate the respiratory system. Liquid ejected from the battery may cause skin irritations or burns.

In case of skin contact with battery fluid, rinse immediately with plenty of water. In case of eye contact with battery fluid, wash out the eye with clean water and immediately seek a doctor for treatment!

When the battery fluid has come into contact with objects close by, check the respective components. Avoid skin contact by wearing protective gloves. Clean the parts with dry household paper or replace the parts if necessary. Escaping vapours can irritate the respiratory system. Liquid ejected from the battery may cause skin irritations or burns.

Do not short-circuit the battery. Keep the battery not being used away from paper clips, coins, keys, nails, screws or other small metal objects, that can make a connection from one terminal to another. Shorting the battery terminals together may cause burns or a fire.

The battery can be damaged by sharp objects such as nails or screwdrivers or by external force. An internal short-circuit may occur and the battery can burn, smoke, explode or overheat.

Never maintain damaged batteries. Any maintenance of batteries should be performed only by the manufacturer or by authorised after-sales service centers.



Protect the battery against heat, e.g., against continuous intense sunlight, fire, debris, water, and moisture. Danger of explosion and short-circuiting.



Operate and store the battery only at ambient temperatures between -20 °C and +50 °C. As an example, do not leave the battery in a vehicle in summer. At temperatures < 0 °C, machine-specific performance restrictions are possible.

Charge the battery only at ambient temperatures between 0 °C and +35 °C. Charge the battery via USB connection only at ambient temperatures between +10 °C and +35 °C. Charging the battery outside the temperature range may damage the battery or increase the risk of fire.

Handle discharged batteries with care. Batteries are a source of danger, as they can cause a very high short-circuit current. Even when Li-ion batteries appear to be in a discharged state, they never fully discharge.

Do not immerse the battery in liquids, such as (salt) water or beverages. Contact with liquids can damage the battery. This may result in heat build-up, smoke generation, ignition or explosion of the battery. Do not continue to use the battery and contact an after-sales service authorized by FEIN.

Do not use a damaged battery. The use of a battery must be stopped immediately as soon as abnormal properties, such as odour development, heat, discolouration or deformation occur. Continued operation can cause the battery to generate heat and smoke, ignite or explode.

Do not open, crush, overheat or set fire to the battery. Non-observance of this warning may result in burns and fire. Follow the manufacturer's instructions.

Extinguish burning Li-ion batteries with water, sand or a fire blanket.

Avoid physical blows/impact. Impact and penetration of objects can damage batteries. This may result in leakage, heat build-up, smoke generation, ignition or explosion of the battery.

Never charge the battery unattended overnight. Fire and explosion hazards can result in case of non-observance.

Do not remove the battery from its original packaging until it is going to be used.

Remove the battery only when the power tool is switched off.

Before any work on the machine itself, remove the battery from the power tool. If the power tool accidentally starts, there is danger of injury.

Protect the battery against moisture and water. Clean contaminated battery terminals and power tool connections with a dry, clean cloth.

Remove the battery when transporting and storing the power tool.

Observe the safety instructions in the manuals of the chargers from FEIN or the AMPShare partners.

Vibration and noise emission values

The vibration and noise emission values given in these instructions have been measured according to a measurement method standardised in EN 62841 and can be used to compare power tools with each other. They are also suitable for a preliminary assessment of vibration and noise exposure.

 The given vibration and noise emission values represent the main applications of the power tool.

However, if the power tool is used for other applications, with deviating application tools or insufficient maintenance, the overall vibration values and the noise emission values may differ. This can significantly increase the vibration and noise exposure over the total working period.

For an accurate estimation of vibration and noise exposure, the durations when the equipment is switched off or running but not actually in use should also be taken into account. This may significantly reduce the vibration and noise exposure over the total working period.

 Identify additional safety measures to protect the operator from the effects of vibration and noise such as: Maintain the power tool and the accessories, keep the hands warm, organization of work patterns.

Handling hazardous dusts

For work procedures with this power tool where material is removed, dusts develop that can be hazardous to one's health.

Contact with or inhaling some dust types, e. g. asbestos and asbestos-containing materials, lead-containing coatings, metal, some wood types, minerals, silicate particles from materials containing stone, paint solvents, wood preservatives, antifouling paints for vessels, can trigger allergic reactions to the operator or bystanders and/or lead to respiratory infections, cancer, birth defects or other reproductive harm. The risk from inhaling dusts depends on the exposition. Use dust extraction matched appropriately for the developing dust, as well as personal protective equipment and provide for good ventilation of the workplace. Leave the processing of asbestos-containing materials to specialists.

Wood and light-metal dust, hot mixtures of grinding dust and chemical materials can self-ignite under unfavourable conditions or cause an explosion. Avoid sparking in the direction of the dust collector as well as overheating of the power tool and the materials being sanded, empty the dust collector/container in time, observe the material manufacturer's working instructions, as well as the relevant regulations in your country for the materials being worked.

Operating Instructions.

The **self-start lock** prevents the cordless angle grinder from automatically restarting again after a power interruption, e.g., after changing the battery. In this case, switch the power tool off, remove it from the workpiece and check the application tool. Afterwards, switch the power tool on again.

Press the locking button only when the motor is stopped (see page 8).

For best performance, operate the power tool only with FEIN ProCORE batteries or with ProCORE batteries of AMPShare partners. When using other batteries, the functionality can be limited.

Additional operating instructions.



The self-start prevention lock prevents the power tool from automatically starting when the battery is inserted while the on/off switch is set to on.

If the power tool shuts off without the switch being actuated, switch the power tool switch off, remove the battery and reattach it.

Handling the battery.

Charge the battery only at a temperature range from 0 °C ... 35 °C (32 °F ... 95 °F). At the beginning of the charging procedure, the battery temperature must be within the battery operating-temperature range.

Charge-control Indicator on the Battery (see page 13).

The charge condition can be indicated by the green LEDs of the charge-control indicator on the battery. Press the charge-control indicator button  or  to indicate the charge condition.

When no LED lights up after pressing the charge-control indicator button, the battery is defective and must be replaced.



Transport.

The Li-ion batteries are subject to the Dangerous Goods Legislation requirements. The user can transport the batteries by road without further requirements.

When being transported by third parties (e.g.: air transport or forwarding agency), special requirements on packaging and labelling must be observed. For preparation of the item being shipped, consulting an expert for hazardous material is required.

Dispatch batteries only when the housing is undamaged. Tape or mask off open contacts and pack up the battery in such a manner that it cannot move around in the packaging. Please also observe possibly more detailed national regulations.

Repair and customer service.

  When working metal under extreme operating conditions, it is possible for conductive dust to settle in the interior of the power tool. Blow out the interior of the power tool via the ventilation slots frequently with dry and oil-free compressed air.

When working gypsum-containing materials, dust can settle within the power tool and switch element, which can harden in connection with humidity. This can impair the switching mechanism. Blow out the interior of the power tool via the ventilation slots and the switch element frequently with dry and oil-free compressed air.

Products that have come into contact with asbestos may not be sent in for repair. Dispose of products contaminated with asbestos according to the applicable country-specific regulations for such disposal.

For FEIN power tools and accessories in need of repair, please contact your FEIN after-sales service. The address can be found on the Internet under www.fein.com.

Renew stickers and warning indications on the power tool when aged and worn.

The current spares parts list for this power tool can be found on our website at www.fein.com.

If required, you can change the following parts yourself:

application tools, auxiliary handle, clamping flanges, wheel guard

Maintenance and cleaning.

Occasionally clean the ventilation slots and the battery terminals with a soft, clean and dry brush.

- Do not use chemical substances for cleaning the battery.

Warranty and liability.

The warranty for the product is valid in accordance with the legal regulations in the country where it is marketed. In addition, FEIN also provides a guarantee in accordance with the FEIN manufacturer's warranty declaration.

The delivery scope of your power tool may include only a part of the accessories described or shown in this Instruction Manual.

Declaration of conformity.

This **CE declaration** is only valid for European Union and EFTA (European Free Trade Association) countries and only for products intended for the EU or EFTA market. After placing the product on the EU market the UKCA mark loses its mark validity.

The **UKCA declaration** is only valid for the Great Britain market (England, Wales and Scotland) and only for products intended for the Great Britain market. After placing the product on the Great Britain market the CE mark loses its mark validity.

Environmental protection, disposal.

 **Do not dispose of the batteries into household-waste!**

Packaging, worn out power tools and accessories should be sorted for environmental-friendly recycling. Dispose of batteries only when discharged.

For batteries that are not completely discharged, insulate the terminals with tape as a protective measure against short-circuiting.

Only for EC countries:

According to the European Guideline 2002/66/EC, defective or used battery packs/batteries, must be collected separately and disposed of in an environmentally correct manner.























Selection of accessories (see pages 16/17).











Use only original FEIN accessories. The accessories must be intended for the power tool type.



- A-1** Wheel guard for cutting, type A
- B-1** Wheel guard for grinding, type B
- B-3** Safety cover for cutting
- 1-1** Grinding disc, type 27
- 2-1** Cutting disc
(use only with mounted safety cover)
- 3-1** Flap discs
- 3-2** Backing pad for fibre sanding sheets, fibre sanding sheets
(mount only with the provided backing-pad clamping unit)
- 3-3** Backing pad with Velcro, Velcro sanding sheets, sanding fleece with Velcro attachment, sponges
(use a fitting open-end spanner)
- 4-1** Steel tapered twist brush
- 4-2** Steel-wire cup brush, flap discs
(use a fitting open-end spanner)
- 5-1** Diamond hole cutter
(use fitting open-end spanner)





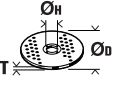

Traduction de la notice originale.

Symboles, abréviations et termes utilisés.

Symbole, signe	Explication
	Signal d'interdiction général. Cette action est interdite !
	Ne pas toucher les éléments en rotation de l'outil électrique.
	Suivre les indications données dans le texte ou la représentation graphique ci-contre !
	Lire impérativement les documents ci-joints tels que la notice d'utilisation et les instructions générales de sécurité.
	AMPSHare désigne le système de batteries partagées permettant d'utiliser une seule et même batterie sur de nombreux outils de différentes marques.
	Avant d'effectuer ce travail, retirer l'accumulateur de l'outil électrique. Sinon, il y a des risques de blessures dues à un démarrage non intentionné de l'outil.
	Lors des travaux, porter une protection oculaire.
	Lors des travaux, porter une protection acoustique.
	Lors des travaux, utiliser un protège-main.
	Utilisez toujours l'outil électrique à deux mains.
	Tronçonnage avec capots de protection interdit pour le meulage, type B.
	Ne pas charger des accus endommagés.
	Protéger la batterie de toute source de chaleur, comme par ex. l'exposition directe au soleil, au feu, aux encrassements et à l'humidité.
	Une surface qui peut être touchée est très chaude et donc dangereuse.
	Poignée
	Mise en marche
	Arrêt
	bloqué
	non bloqué
	Information supplémentaire.
	Attention : Ne pas regarder directement la lampe allumée !
	Confirme la conformité de l'outil électrique aux directives de l'Union Européenne.
	Confirme la conformité de l'outil électrique aux directives de la Grande Bretagne (Angleterre, Pays de Galles, Écosse).

Symbole, signe	Explication
	Ce symbole confirme la certification de ce produit aux Etats-Unis et au Canada.
	Confirme la conformité de l'outil électrique avec les réglementations techniques nationales de l'union douanière (Biélorussie, Kirghizistan, Kazakhstan et Arménie).
	Valable uniquement pour la Chine : La durée de protection de l'environnement dans le cadre d'une utilisation normale du produit est de 10 ans.
 AVERTISSEMENT	Cette indication indique une situation éventuellement dangereuse pouvant entraîner de graves blessures ou la mort.
 Li-Ion	Signalisation de recyclage : indique les matériaux recyclables
	Trier les outils électriques ainsi que tout autre produit électrotechnique et électrique et les déposer à un centre de recyclage respectant les directives relatives à la protection de l'environnement.
	Marque les emballages et les produits recyclables qui doivent être collectés et éliminés séparément.
	Type d'accu
	Type de chargeur
	Faible vitesse de rotation
	Vitesse de rotation élevée
(**)	Peut contenir des chiffres ou des lettres
(Ax - Zx)	Marquage interne

Signe	Unité internationale	Explication
n_0	/min, min^{-1} , rpm, r/min	Vitesse nominale à vide
n	/min, min^{-1} , rpm, r/min	Plage de vitesse
P_1	W	Puissance absorbée
P_2	W	Puissance utile
U	V	Tension de référence
f	Hz	Fréquence
$M...$	mm	Dimension, filetage métrique
T_{CHARGE}	°C	Température ambiante admissible lors du rechargement
\emptyset	mm	Diamètre d'un élément
	mm	\emptyset_D =diamètre max. disque à meuler/à tronçonner \emptyset_H =diamètre de l'alésage T_{A-1} =épaisseur de l'accessoire capot de protection A-1 T_{B-1} =épaisseur de l'accessoire capot de protection B-1 T_{B-3} =épaisseur de l'accessoire couvercle de protection B-3
	mm	\emptyset_D =diamètre max. du plateau souple de ponçage

Signe	Unité internationale	Explication
	mm	M=filetage de la flasque de serrage l=longueur de l'arbre fileté
	mm	Ø _D =diamètre max. de la brosse boisseau en fil d'acier M=Filetage de la flasque de serrage / outil de travail
	mm	Ø _D =diamètre max. brosse boisseau M=Filetage de la flasque de serrage / outil de travail T= Longueur de fil max.
	mm	Ø _D = diamètre max. scie cloche diamant M=Filetage de la flasque de serrage / outil de travail
	kg	Poids suivant EPTA-Procedure 01
	kg	Poid de l'outil électrique sans batterie et outil de travail
	kg	Poids de la batterie
L_{pA}	dB(A)	Niveau de pression acoustique
L_{wA}	dB(A)	Niveau d'intensité acoustique
L_{pCpeak}	dB	Niveau max. de pression acoustique
$K_{...}$		Incertitude
a	m/s^2	Valeur d'émission vibratoire suivant EN 62841 (somme vectorielle des trois axes directionnels)
$a_{h,AG}$	m/s^2	Valeur de vibration moyenne pour le meulage d'angle
$a_{h,DS}$	m/s^2	Valeur de vibration moyenne pour le ponçage avec feuille abrasive
	m, s, kg, A, mm, V, W, Hz, N, °C, dB, min, m/s^2	Unités de base et unités dérivées du système international SI .

Pour votre sécurité.

AVERTISSEMENT Lisez tous les avertissements de sécurité et toutes les instructions.

Ne pas suivre les avertissements et instructions peut donner lieu à une électrocution, un incendie et/ou une blessure sérieuse.

Conservez tous les avertissements et toutes les instructions pour pouvoir vous y reporter ultérieurement.

 N'utilisez pas cet outil électrique avant d'avoir soigneusement lu et compris à fond cette notice d'utilisation ainsi que les « Instructions générales de sécurité » (réf. documents 3 41 30 465 06 0).

Conservez ces documents pour une utilisation ultérieure et joignez-les à l'outil électrique en cas de transmission ou de vente à une tierce personne.

De même, respectez les dispositions concernant la prévention des accidents du travail en vigueur dans le pays en question.

Conception de l'outil électrique :

Meuleuse d'angle électroportative, conçue pour le meulage à sec, le brossage métallique et le tronçonnage de métal et de pierre à l'abri des intempéries avec les outils de travail et les accessoires autorisés par Fein.

Dans un environnement présentant à perturbations élevées, une réduction de la qualité de fonctionnement est possible, telle que panne temporaire, réduction temporaire de la fonctionnalité ou du comportement de fonctionnement conforme. Dans de tels cas, il est nécessaire à l'opérateur d'intervenir pour remédier à la perturbation.

L'outil électrique n'est pas conçu pour travailler les matières plastiques ou pour des travaux de polissage. L'utilisateur assume lui seul toute responsabilité pour les dommages dus à une utilisation non conforme à la conception de l'appareil.

Il convient de respecter les règles de prévention des accidents généralement reconnues et les consignes de sécurité jointes.

Avertissements de sécurité communs pour les opérations de meulage, de ponçage, de brossage métallique ou de tronçonnage

Cet outil électrique est destiné à fonctionner comme meuleuse, perceuse, brosse métallique, scie cloche et outil à tronçonner. Lire toutes les mises en garde, les instructions, les illustrations et les spécifications fournies avec cet outil. Le fait de ne pas suivre toutes les instructions données ci-dessous peut provoquer une électrocution, un incendie et / ou une blessure grave.

Les opérations de lustrage ne sont pas recommandées avec cet outil électrique. Les opérations pour lesquelles l'outil électrique n'a pas été conçu peuvent provoquer un danger et causer un accident corporel.

Ne pas utiliser l'outil électrique pour une fonction pour laquelle il n'a pas été expressément conçu et prévu par son fabricant. Une telle transformation peut entraîner une perte de contrôle et de graves blessures.

Ne pas utiliser des accessoires non conçus spécifiquement et déterminés par le fabricant d'outils. Le simple fait que l'accessoire puisse être monté sur votre outil électrique ne garantit pas un fonctionnement en toute sécurité.

La vitesse assignée de l'accessoire doit être au moins égale à la vitesse maximale indiquée sur l'outil électrique. Les accessoires tournant plus vite que leur vitesse admissible peuvent se briser et voler en éclats.

Le diamètre extérieur et l'épaisseur de votre accessoire doivent se situer dans le cadre des caractéristiques de capacité de votre outil électrique. Les accessoires dimensionnés de façon incorrecte ne peuvent pas être protégés ou commandés de manière appropriée.

Les dimensions pour la fixation de l'accessoire doivent correspondre aux dimensions des moyens de fixation de l'outil électrique. Les accessoires montés de manière imprécise sur l'outil électrique ne tournent pas uniformément, génèrent de fortes vibrations et peuvent entraîner une perte de contrôle.

Ne pas utiliser d'accessoire endommagé. Avant chaque utilisation, examiner les accessoires comme les meules abrasives pour détecter la présence éventuelle de copeaux ou de fissures, les plateaux de ponçage pour détecter des traces éventuelles de fissures, de déchirure ou d'usure excessive, ainsi que les brosses métalliques pour détecter des fils détachés ou fissurés. Si l'outil électrique ou l'accessoire a subi une chute, examiner les dommages éventuels ou installer un accessoire non endommagé. Après examen et installation d'un accessoire, se placer ainsi que les personnes présentes à distance du plan de l'accessoire en rotation et faire fonctionner l'outil à vitesse maximale à vide pendant 1 min. Les accessoires endommagés seront normalement détruits pendant cette période d'essai.

Porter un équipement de protection individuelle. En fonction de la tâche prévue, utiliser une visière de protection, des lunettes de sécurité ou des verres de sécurité. Le cas échéant, utiliser un masque antipoussières, des protections auditives, des gants et un tablier permettant d'éviter les petits fragments abrasifs ou les pièces à usiner. La protection oculaire doit pouvoir

vous protéger des débris projetés aux cours des divers travaux. Le masque antipoussières ou le masque respiratoire doivent pouvoir filtrer les particules produites au cours de vos travaux. L'exposition prolongée aux bruits de forte intensité peut provoquer une perte de l'audition.

Maintenir les personnes présentes à une distance de sécurité par rapport à la zone de travail. Toute personne entrant dans la zone de travail doit porter un équipement de protection individuelle. Des fragments de pièce à usiner ou d'un accessoire cassé peuvent être projetés et provoquer des blessures en dehors de la zone immédiate d'opération.

Tenir l'outil électrique uniquement par les surfaces isolées des poignées lors des travaux pendant lesquels l'accessoire risque de toucher des câbles électriques cachés. Le contact avec un fil sous tension peut également mettre sous tension les parties métalliques exposées de l'outil et provoquer un choc électrique sur l'opérateur.

Ne jamais reposer l'outil électrique avant que l'accessoire n'ait atteint un arrêt complet. L'accessoire de rotation peut agripper la surface et arracher l'outil électrique hors de votre contrôle.

Ne pas faire fonctionner l'outil électrique en le portant sur le côté. Un contact accidentel avec l'accessoire en rotation pourrait accrocher vos vêtements et attirer l'accessoire sur vous.

Nettoyer régulièrement les orifices d'aération de l'outil électrique. Le ventilateur du moteur attirera la poussière à l'intérieur du boîtier et une accumulation excessive de poudre de métal peut provoquer des dangers électriques.

Ne pas faire fonctionner l'outil électrique à proximité de matériaux inflammables. Des étincelles pourraient enflammer ces matériaux.

Ne pas utiliser d'accessoires qui nécessitent des réfrigérants fluides. L'utilisation d'eau ou d'autres réfrigérants fluides peut aboutir à une électrocution ou un choc électrique.

Rebonds et mises en garde correspondantes

Le rebond est une réaction soudaine suite à l'accrochage ou au blocage d'un accessoire en rotation tel que meule, plateau de ponçage, brosse métallique etc.

L'accrochage ou le blocage provoque un arrêt soudain de l'accessoire en rotation. Il en résulte le déplacement incontrôlé de l'outil électrique dans le sens de rotation inverse de l'accessoire au point de blocage.

Par exemple, si une meule est accrochée ou se bloque dans la pièce à usiner, le bord de la meule peut creuser la surface du matériau, s'y enfoncer, casser la meule et provoquer ainsi un rebond brusque de l'outil. La meule est alors propulsée soit en direction de l'opérateur soit en direction opposée, selon le sens de rotation de la meule à partir de son point de blocage. Les meules abrasives peuvent également se rompre dans ces conditions.

Un rebond est la conséquence d'une mauvaise utilisation de l'outil électrique et / ou de mauvaises conditions de travail. Ceci peut être évité en prenant les précautions appropriées spécifiées ci-après.

Maintenir solidement l'outil et positionner le corps et le bras de manière à pouvoir résister aux forces de rebond. Toujours utiliser la poignée auxiliaire, le cas échéant, pour contrôler au maximum les rebonds ou les réactions de couple au moment du démarrage. L'opérateur est en mesure de contrôler les réactions de couple ou les forces de rebond, si des précautions appropriées ont été prises.

Ne jamais placer votre main à proximité de l'accessoire en rotation. L'accessoire peut effectuer un rebond sur votre main.

Ne pas vous placer dans la zone où l'outil électrique se déplacera en cas de rebond. Le rebond pousse l'outil dans le sens opposé au mouvement de la meule au point d'accrochage.

Apporter un soin particulier lors de travaux dans les coins, les arêtes vives etc. Éviter que les accessoires ne heurtent la pièce à travailler et s'accrochent. Lors du travail sur les angles, sur les arêtes vives ou si l'accessoire rebondit, l'accessoire en rotation a tendance à s'accrocher facilement. Ceci peut provoquer une perte de contrôle ou un rebond.

Ne pas utiliser de lame de scie à chaîne pour couper du bois, ni de disque à tronçonner diamanté segmenté avec un écart entre les segments supérieur à 10 mm, ni de lame de scie dentée. De tels accessoires provoquent facilement des rebonds ou des pertes de contrôle.

Mises en garde de sécurité spécifiques aux opérations de meulage et de tronçonnage abrasif

Utiliser uniquement des types de meules recommandés pour votre outil électrique et le protecteur spécifique conçu pour la meule choisie. Les meules pour lesquelles l'outil électrique n'a pas été conçu ne peuvent pas être protégées de façon satisfaisante et sont dangereuses.

La surface de meulage des meules à moyeu déporté doit être montée sous le plan de la lèvres du protecteur. Une meule montée de manière incorrecte qui dépasse du plan de la lèvres du protecteur ne peut pas être protégée de manière appropriée.

Le protecteur doit être solidement fixé à l'outil électrique et placé en vue d'une sécurité maximale, de sorte que l'opérateur soit exposé le moins possible à la meule. Le protecteur permet de protéger l'opérateur des fragments de meule cassée, d'un contact accidentel avec la meule et d'étincelles susceptibles d'enflammer les vêtements.

Les meules doivent être utilisées uniquement pour les applications recommandées. Par exemple : ne pas meuler avec le côté de la meule à tronçonner. Les meules à tronçonner abrasives sont destinées au meulage périphérique, l'application de forces latérales à ces meules peut les briser en éclats.

Toujours utiliser des flasques de meule non endommagés qui sont de taille et de forme correctes pour la meule que vous avez choisie. Des flasques de meule appropriés supportent la meule réduisant ainsi la possibilité de rupture de la meule. Les flasques pour les meules à tronçonner peuvent être différents des autres flasques de meule.

Ne pas utiliser de meules usées d'outils électriques plus grands. Une meule destinée à un outil électrique de plus grande capacité n'est pas appropriée à une vitesse plus élevée d'un outil de plus petite capacité et peut éclater.

Lors de l'utilisation de disques pour un double usage, toujours utiliser le capot de protection adapté à l'application effectuée. La non-utilisation du capot de protection approprié peut ne pas assurer la protection souhaitée et entraîner des blessures graves.

Mises en garde de sécurité additionnelles spécifiques aux opérations de tronçonnage abrasif

Ne pas « coincer » la meule à tronçonner ou ne pas appliquer une pression excessive. Ne pas tenter d'excuser une profondeur de coupe excessive. Une contrainte excessive de la meule augmente la charge et la probabilité de torsion ou de blocage de la meule dans la coupe et la possibilité de rebond ou de rupture de la meule.

Ne pas vous placer dans l'alignement de la meule en rotation ni derrière celle-ci. Lorsque la meule, au point de fonctionnement, s'éloigne de votre corps, le rebond éventuel peut propulser la meule en rotation et l'outil électrique directement sur vous.

Lorsque la meule se bloque ou lorsque la coupe est interrompue pour une raison quelconque, mettre l'outil électrique hors tension et tenir l'outil électrique immobile jusqu'à ce que la meule soit à l'arrêt complet. Ne jamais tenter d'enlever le disque à tronçonner de la coupe tandis que la meule est en mouvement sinon le rebond peut se produire. Rechercher et prendre des mesures correctives afin d'empêcher que la meule ne se grippe.

Ne pas redémarrer le découpage dans l'ouvrage. Laisser la meule atteindre sa pleine vitesse et la replacer avec précaution dans la coupe. La meule peut se coincer, se rapprocher ou provoquer un rebond si l'outil est redémarré lorsqu'elle se trouve dans l'ouvrage.

Prévoir un support de panneaux ou de toute pièce à usiner surdimensionnée pour réduire le risque de pincement et de rebond de la meule. Les grandes pièces à usiner ont tendance à fléchir sous leur propre poids. La pièce doit être soutenue des deux côtés du disque, près de la ligne de coupe ainsi que près du bord de la pièce.

Soyez particulièrement prudent lorsque vous faites une « coupe en retrait » dans des parois existantes ou dans d'autres zones sans visibilité. La meule saillante peut couper des tuyaux de gaz ou d'eau, des câbles électriques ou des objets, ce qui peut entraîner des rebonds.

Ne pas effectuer de coupes courbes. Une contrainte excessive de la meule augmente la charge et la probabilité de torsion ou de blocage de la meule dans la coupe et la possibilité de rebond ou de rupture de la meule ce qui peut entraîner des blessures graves.

Mises en garde de sécurité spécifiques aux opérations de ponçage

Utiliser des feuilles abrasives de la bonne taille et suivre les instructions du fabricant pour choisir les feuilles abrasives. Des feuilles abrasives plus grandes s'étendant au-delà du plateau de ponçage présentent un danger de blessures et peuvent provoquer un accrochage, une déchirure des feuilles abrasives ou un rebond.

Mises en garde de sécurité spécifiques aux opérations de brossage métallique

Garder à l'esprit que des brins métalliques sont rejetés par la brosse même au cours d'une opération ordinaire. Ne pas soumettre à une trop grande contrainte les fils métalliques en appliquant une charge excessive à la brosse. Les brins métalliques peuvent aisément pénétrer dans des vêtements légers et/ou la peau.

Si l'utilisation d'un protecteur est recommandée pour le brossage métallique, ne permettre aucune gêne du tourret ou de la brosse métallique au protecteur. Le tourret ou la brosse métallique peut se dilater en diamètre en raison de la charge de travail et des forces centrifuges.

Avertissements de sécurité supplémentaires

Ne pas utiliser un outil électrique endommagé. Avant chaque utilisation de l'outil électrique, examiner le boîtier et les autres composants pour détecter des dommages éventuels, comme des fissures ou des ruptures.

Prendre des mesures appropriées, comme l'utilisation de tapis amortisseurs lourds et flexibles, lors du ponçage de tôles métalliques fines ou d'autres structures vibrant fortement et présentant une grande surface.

Autrement, l'émission sonore totale peut être beaucoup plus élevée que l'émission sonore indiquée pour l'outil électrique. Également tenir compte de l'augmentation des émissions sonores pour l'évaluation des risques liés à l'exposition au bruit et pour le choix de protections auditives appropriées.

Utiliser des couches intermédiaires conformément aux indications du fabricant si celles-ci sont fournies avec la meule.

Assurez-vous que les accessoires sont montés conformément aux indications du fabricant. Une fois les accessoires montés, ils doivent pouvoir tourner librement. Les accessoires mal montés peuvent se détacher pendant le travail et être éjectés hors de l'appareil.

Maniez avec précaution les meules et rangez-les conformément aux instructions du fabricant. Les meules endommagées peuvent avoir des fissures et se fendre lors du travail.

N'utiliser que des disques diamantés segmentés avec un angle de coupe négatif.

Lors de l'utilisation d'accessoires avec insert de filetage, veillez à ce que le filetage dans l'accessoire soit suffisamment long pour pouvoir intégrer la longueur de la broche de l'outil électrique. Le filetage dans l'outil électrique doit correspondre à celui de la broche. Les accessoires mal montés peuvent se détacher lors du travail et causer des blessures.

Tenir compte des risques liés à l'utilisation de capots de protection inappropriés.

- Lors de l'utilisation d'un capot de protection de type A pour le meulage latéral, le capot de protection et la pièce à travailler peuvent se gêner mutuellement, ce qui entraîne un contrôle insuffisant.
- L'utilisation d'un capot de protection de type B pour le tronçonnage avec des meules à tronçonner agglomérées entraîne un risque accru d'exposition aux étincelles et aux particules abrasives éjectées ainsi qu'aux fragments de la meule en cas de rupture de celle-ci.
- L'utilisation d'un capot de protection de type A ou de type B pour le tronçonnage ou le meulage latéral dans le béton ou la maçonnerie présente un risque accru d'exposition à la poussière et de perte de contrôle avec pour conséquence un rebond.
- Lors de l'utilisation d'un capot de protection de type A ou de type B avec une brosse plate d'une épaisseur supérieure à celle fixée au maximum, les fils peuvent heurter le capot de protection et cela peut entraîner la rupture des fils.

Lors de l'utilisation de meules combinées pour le meulage et le tronçonnage, le capot de protection pour le tronçonnage (type A) doit être utilisé.

Ne dirigez pas l'outil électrique vers vous-même ou vers d'autres personnes ou des animaux. Il y a un danger de blessure causé par des outils de travail tranchants ou chauds.

Faites attention aux câbles électriques, conduites de gaz et d'eau éventuellement cachés. Avant de commencer le travail, contrôlez la zone de travail à l'aide d'un détecteur de métaux par exemple.

Utilisez un dispositif d'aspiration stationnaire et soufflez souvent les ouïes de ventilation. En cas de conditions d'utilisation extrêmes, il est possible, lorsqu'on travaille des matériaux métalliques, que des poussières conductrices se déposent à l'intérieur de l'outil électrique. Cela peut nuire à la double isolation de l'outil électrique.

Il est interdit de visser ou de riveter des plaques ou des repères sur l'outil électrique. Une isolation endommagée ne présente aucune protection contre une électrocution.

Toujours travailler avec la poignée supplémentaire. La poignée supplémentaire garantit un guidage sûr de l'outil électrique.

Ne regardez jamais de très près directement dans la lumière de la lampe de l'outil électrique. Ne dirigez pas la lumière de la lampe vers les yeux d'autres personnes se trouvant à proximité. Les rayons générés par la lampe peuvent être dangereux pour les yeux.

Après avoir travaillé des matériaux à base de plâtre : Nettoyer les orifices de ventilation de l'outil électrique et de l'élément de commande à l'aide d'air comprimé sec exempt d'huile. Autrement, les poussières plâtreuses pourraient se déposer dans le carter de l'outil électrique et sur l'élément de commande et pourraient durcir au contact de l'humidité présente dans l'air. Ceci peut entraver le mécanisme d'enclenchement.

Utilisation et entretien de l'accumulateur (blocs d'accu).

Les présentes consignes de sécurité ne sont valables que pour les batteries 18V-FEIN-Lithium-ion-AMPSHare.

Utiliser la batterie uniquement dans les produits des partenaires AMPSHare. Les batteries 18V marquées AMPSHare sont entièrement compatibles avec les produits suivants :

- tous les produits du système FEIN-18V-AMPSHare
- tous les produits 18V des partenaires AMPSHare.

Lors du travail avec et lors du chargement de batteries d'un type ne convenant pas à l'outil, de batteries endommagées, réparées ou modifiées, de batteries contrefaites ou d'autres fabricants, il y a danger d'incendie et/ou d'explosion.

Respecter les recommandations relatives aux batteries figurant dans la notice d'utilisation de votre produit. C'est la seule façon de faire fonctionner la batterie et le produit en toute sécurité et de protéger les batteries d'une surcharge dangereuse.

Ne recharger les batteries qu'à l'aide de chargeurs recommandés par FEIN ou par un partenaire AMPSHare. Un chargeur approprié à un type spécifique de batterie peut engendrer un risque d'incendie lorsqu'il est utilisé avec d'autres batteries.

La batterie est fournie en état de charge faible. Afin de garantir la puissance complète de la batterie, la charger complètement dans le chargeur avant la première mise en service.

Conserver les batteries hors de la portée des enfants.

Ne pas démonter, ouvrir ni fractionner les batteries. Ne pas exposer les batteries à des chocs mécaniques. En cas d'endommagement et d'utilisation non conforme de la batterie, des vapeurs et liquides nuisibles peuvent s'échapper. Les vapeurs peuvent irriter les voies respiratoires. Le liquide qui sort de la batterie peut entraîner des irritations de la peau ou causer des brûlures.

Au cas où la peau entrerait en contact avec le liquide de la batterie, rincer immédiatement abondamment à l'eau. Si le liquide de la batterie entre en contact avec les yeux, rincer les yeux à l'eau claire et consulter immédiatement un médecin !

Si le liquide de la batterie a mouillé des objets adjacents, vérifier les pièces concernées. Porter des gants de protection pour éviter tout contact avec la peau. Nettoyer les pièces à l'aide d'un papier de ménage sec ou remplacer les pièces si nécessaire. Les vapeurs qui sortent peuvent irriter les voies respiratoires. Le liquide qui sort de la batterie peut entraîner des irritations de la peau ou causer des brûlures.

Ne pas court-circuiter la batterie. Tenir la batterie non utilisée à l'écart de toutes sortes d'objets métalliques tels qu'agrafes, pièces de monnaie, clés, clous, vis ou autres, car un pontage pourrait provoquer un court-circuit. Un court-circuit entre les contacts de la batterie peut provoquer des brûlures ou un incendie.

La batterie peut être endommagée par des objets pointus tels que clous ou tournevis ou par une force extérieure. Un court-circuit interne peut se produire et la batterie peut prendre feu, fumer, exploser ou surchauffer.

Ne jamais entretenir des batteries endommagées. L'entretien de batteries ne doit être effectué que par le fabricant ou par un centre de service autorisé.



Protéger la batterie de toute source de chaleur, comme par ex. l'exposition directe au soleil, au feu, aux encrassements, à l'eau et à l'humidité. Il existe un risque d'explosion et de court-circuit.



N'utiliser et ne stocker la batterie qu'à une température ambiante comprise entre -20 °C et +50 °C. Ne pas laisser la batterie dans la voiture par ex. en été. A des températures < 0 °C, les performances peuvent être réduites de manière spécifique à l'appareil.

Charger la batterie uniquement à des températures ambiantes comprises entre 0 °C et +35 °C. Recharger la batterie avec port USB uniquement via ce dernier à des températures ambiantes comprises entre +10 °C et +35 °C. Un chargement en dehors de la plage de température peut endommager la batterie ou augmenter le risque d'incendie.

Manipuler les batteries déchargées avec précaution. Les batteries constituent une source de danger, car elles peuvent provoquer un courant de court-circuit très élevé. Même si les batteries Lithium-ion semblent être à l'état déchargé, elles ne se déchargent jamais complètement.

Ne pas immerger la batterie dans des liquides tels que l'eau (salée) ou des boissons. Tout contact avec des liquides peut endommager la batterie. Cela peut entraîner un dégagement de chaleur, de la fumée, une inflammation ou une explosion de la batterie. Ne pas continuer à utiliser la batterie et s'adresser à un centre de Service Après-Vente agréé par FEIN.

Ne pas utiliser des batteries endommagées. L'utilisation d'une batterie doit être immédiatement stoppée dès qu'elle présente des caractéristiques anormales, telles qu'un dégagement d'odeur, de chaleur, une décoloration ou une déformation. Si vous continuez à l'utiliser, la batterie peut dégager de la chaleur et de la fumée, s'enflammer ou exploser.

Ne pas ouvrir, écraser, surchauffer ou brûler la batterie. Le non-respect de ces consignes entraîne un risque de brûlure et d'incendie. Suivre les instructions du fabricant.

Éteindre les batteries Lithium-ion en feu à l'aide d'eau, du sable ou d'une couverture extinctrice.

Éviter les coups / impacts physiques. Les coups et la pénétration d'objets peuvent endommager les batteries. Cela peut entraîner des fuites, un dégagement de chaleur, de la fumée, une inflammation ou une explosion de la batterie.

Ne jamais charger la batterie pendant la nuit sans surveillance. Le non-respect de ces consignes peut entraîner un risque d'incendie ou d'explosion.

Ne sortir la batterie de son emballage d'origine que lorsqu'elle doit être utilisée.

Ne pas retirer la batterie que lorsque l'outil électrique est à l'arrêt.

Avant tous travaux sur l'outil électrique, retirer la batterie de l'outil. Risque de blessures en cas de démarrage non intentionnel de l'outil électrique.

Protéger la batterie de l'humidité et de l'eau. Nettoyer les raccords encrassés de la batterie et de l'outil électrique à l'aide d'un chiffon sec et propre.

Retirer la batterie avant de transporter ou de stocker l'outil électrique.

Suivre les consignes de sécurité figurant dans les notices d'utilisation des chargeurs de FEIN ou des partenaires AMPShare.

Valeurs d'émission de vibrations et de bruit

Les valeurs d'émission de vibrations et de bruit indiquées dans ces instructions d'utilisation ont été mesurées conformément à la norme EN 62841 et peuvent être utilisées pour une comparaison d'outils électriques. Elles sont également appropriées pour une estimation préliminaire de la sollicitation vibratoire et acoustique.

 Les valeurs d'émission de vibrations et de bruit indiquées représentent les principales applications de l'outil électrique.

Si l'outil électrique est cependant utilisé pour d'autres applications, avec d'autres accessoires ou avec un entretien non approprié, les valeurs totales d'émission de vibrations et les valeurs d'émission de bruit peuvent être différentes. Ceci peut augmenter considérablement la sollicitation vibratoire et acoustique pendant toute la durée du travail.

Pour une estimation précise de la sollicitation vibratoire et acoustique, il est recommandé de prendre aussi en considération les espaces de temps pendant lesquels l'appareil est éteint ou en fonctionnement, mais pas vraiment utilisé. Ceci peut réduire considérablement la sollicitation vibratoire et acoustique pendant toute la durée du travail.

 Déterminer des mesures de protection supplémentaires pour protéger l'utilisateur des effets de vibrations et de bruits, telles que par exemple : entretien de l'outil électrique et des accessoires, maintenir les mains chaudes, organisation des opérations de travail.

Émanation de poussières nocives

Lors du travail avec enlèvement de matière, des poussières pouvant être dangereuses sont générées.

Toucher ou aspirer certaines poussières, par ex. d'amiante et de matériaux contenant de l'amiante, de peintures contenant du plomb, du métal, de certains bois, de minéraux, des particules de silicate contenues dans les matériaux contenant de la roche, de solvants de peinture, de lasures, de produits antifouling pour bateaux peut causer des réactions allergiques et/ou des maladies des voies respiratoires, un cancer ou des problèmes de fécondité. Le risque causé par l'inhalation de poussières dans les poumons dépend de l'exposition aux poussières. Utilisez une aspiration adaptée à la poussière générée ainsi que des équipements de protection personnels et veillez à bien aérer la zone de

travail. Ne confiez le travail sur des matériaux contenant de l'amiante qu'à des spécialistes.

Les poussières de bois et les poussières de métaux légers, les mélanges chauds de poussières de ponçage et de produits chimiques peuvent s'enflammer dans certaines conditions ou causer une explosion. Évitez une projection d'étincelles vers le bac de récupération des poussières ainsi qu'une surchauffe de l'outil électrique et des matériaux travaillés, videz à temps le bac de récupération des poussières et respectez les indications de travail du fabricant du matériau ainsi que les règlements en vigueur dans votre pays spécifiques aux matériaux à traiter.

Instructions d'utilisation.

Le **verrouillage de mise en marche** évite que la meuleuse d'angle sans fil ne se remette en marche automatiquement après l'interruption de l'alimentation en courant, par ex. après le remplacement de la batterie. Dans un tel cas, arrêtez l'outil électrique, retirez-le de la pièce et contrôlez l'outil de travail. Ensuite, remettez l'outil électrique en marche.

N'appuyez sur le bouton de blocage que lorsque le moteur est à l'arrêt (voir page 8).

Afin d'obtenir la puissance optimale, n'utiliser l'outil électrique qu'avec la batterie FEIN ProCORE ou la batterie ProCORE des partenaires AMPShare. En cas d'utilisation d'autres batteries, la fonctionnalité peut être limitée.

Instructions d'utilisation supplémentaires



Le verrouillage de remise en marche évite que l'outil électrique ne se remette en route lors de l'enfichage de l'accumulateur si l'interrupteur est en position Marche. Si l'outil électrique s'éteint sans que l'interrupteur soit actionné, éteindre l'interrupteur de l'outil électrique, retirer la batterie et la remettre en place.

Maniement de l'accumulateur.

Ne chargez la batterie que dans la plage de température située entre 0 °C et +35 °C (32 °F ... 95 °F). Au début du processus de rechargement, la température de la batterie doit se situer dans la plage de température de chargement de la batterie.

Voyant indiquant l'état de charge sur la batterie (voir page 13).

L'état de charge peut être indiqué par les LED vertes du voyant indiquant l'état de charge sur la batterie.

Appuyer sur la touche indiquant l'état de charge  ou  pour faire afficher l'état de charge.

Si aucune LED n'est allumée après que la touche indiquant l'état de charge a été appuyée, c'est que la batterie est défectueuse et doit être remplacée.

Transport.

Les batteries Lithium-ion sont soumises aux règlements de transport des matières dangereuses. L'utilisateur peut transporter les batteries par voie routière sans mesures supplémentaires.

Lors d'une expédition par tiers (par ex. : transport aérien ou entreprise de transport), les mesures à prendre spécifiques à l'emballage et au marquage doivent

être observées. Dans un tel cas, lors de la préparation de l'envoi, il est impératif de faire appel à un expert en transport des matières dangereuses.

Ne pas expédier les batteries que si le carter n'est pas endommagé. Recouvrir les contacts à l'air libre et emballer la batterie de manière à ce qu'elle ne se déplace pas dans l'emballage. Veuillez également respecter des réglementations supplémentaires nationales éventuellement en vigueur.

Travaux d'entretien et service après-vente.



En cas de conditions d'utilisation extrêmes, lors du travail de matériaux métalliques, des poussières conductrices pourraient se déposer à l'intérieur de l'outil électrique. Soufflez souvent de l'air comprimé sec et sans huile dans l'intérieur de l'outil électrique à travers les fentes de ventilation.

Lors du travail des matériaux à base de plâtre, de la poussière pourrait se déposer à l'intérieur de l'outil électrique et sur l'élément de commande et pourrait durcir au contact de l'humidité présente dans l'air. Ceci peut entraver le mécanisme d'enclenchement. Souffler fréquemment de l'air comprimé sec et exempt d'huile dans l'intérieur de l'outil électrique à travers les orifices de ventilation.

Les produits ayant été en contact avec de l'amiante ne doivent pas être réparés. Éliminez les produits contaminés par l'amiante conformément aux dispositions nationales relatives à l'élimination de déchets contenant de l'amiante.

Veuillez contacter votre service après-vente FEIN avec les outils électriques et les accessoires FEIN qui ont besoin d'être réparés. Vous trouverez l'adresse sur le site Internet www.fein.com.

Remplacer les autocollants et avertissement sur l'outil électrique s'ils sont usés et illisibles.

Vous trouverez la liste actuelle des pièces de rechange pour cet outil électroportatif sur notre site www.fein.com.

Si nécessaire, vous pouvez remplacer vous-même les éléments suivants :

Outils de travail, poignée supplémentaire, flasques de serrage, capot de protection

Entretien et nettoyage.

Nettoyer de temps en temps les orifices de ventilation et les raccords de la batterie à l'aide d'un pinceau doux, propre et sec.

- Ne pas utiliser des substances chimiques pour nettoyer la batterie.

Garantie.

La garantie du produit est valide conformément à la réglementation légale en vigueur dans le pays où le produit est mis sur le marché. Outre les obligations de garantie légale, les appareils FEIN sont garantis conformément à notre déclaration de garantie de fabricant. Il se peut que seule une partie des accessoires décrits ou représentés dans cette notice d'utilisation soit fournie avec l'outil électrique.

Déclaration de conformité.

La **Déclaration CE** est uniquement valable pour les pays de l'Union européenne et de l'AELE (Association Européenne de Libre-Échange) et uniquement pour les produits destinés au marché de l'UE ou de l'AELE. Une fois que le produit a été mis sur le marché de l'UE, la marque UKCA cesse d'être valable.

La **Déclaration UKCA** est uniquement valable pour le marché britannique (Angleterre, Pays de Galles et Écosse) et uniquement pour les produits destinés au marché britannique. Une fois que le produit a été mis sur le marché britannique, le marquage CE cesse d'être valable.

Protection de l'environnement, recyclage.

Ne pas jeter les batteries avec les ordures ménagères !

Rapportez les emballages, les outils électriques hors d'usage et les accessoires dans un centre de recyclage respectant les directives concernant la protection de l'environnement.

N'éliminez les accumulateurs que lorsqu'ils sont déchargés.

Si les accumulateurs ne sont pas complètement déchargés, isolez par précaution le connecteur électrique à l'aide d'un ruban adhésif pour les protéger contre les courts-circuits.

Uniquement pour les pays de l'UE :

Conformément à la directive européenne 2006/66/CE, les batteries défectueuses ou usagées doivent être collectées séparément et faire l'objet d'une réutilisation respectueuse de l'environnement.

Sélection des accessoires (voir pages 16/17).

N'utilisez que des accessoires d'origine FEIN. L'accessoire doit être approprié au type d'outil électrique.

A-1 Capot de protection pour le tronçonnage, type A

B-1 Capot de protection pour le ponçage, type B

B-3 Capot de protection pour le tronçonnage

1-1 Disque à ébarber, Type 27

2-1 Disque à tronçonner

(n'utiliser qu'avec capot de protection monté)

3-1 Disque à lamelles

3-2 Plaque d'appui pour plaque de ponçage en fibre, plaques de ponçages en fibre

(ne monter qu'avec le dispositif de serrage de la plaque d'appui fourni)

3-3 Plateau de ponçage avec support auto-agrippant, feuilles abrasives auto-agrippantes, disque fibre auto-agrippant, éponges

(utilisez une clé à fourche appropriée)

4-1 Brosse boisseau en fil d'acier

4-2 Brosse boisseau en fil d'acier, plateaux à lamelles

(utilisez une clé à fourche appropriée)











5-1 Perforateur diamanté



(utiliser une clé plate adaptée)





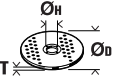

Traduzione delle istruzioni originali.

Simboli, abbreviazioni e termini utilizzati.

Simbolo	Descrizione
	Simbolo generale di divieto. Questa operazione è vietata.
	Non toccare mai parti in rotazione dell'elettroutensile.
	Osservare le istruzioni nel testo o nel grafico riportato a lato!
	La documentazione allegata, come le istruzioni per l'uso e le indicazioni generali di sicurezza devono essere lette assolutamente.
	AMPSHARE è il sistema di batterie condiviso che consente di far funzionare molti utensili di diversi marchi professionali con una sola batteria.
	Prima di questa operazione rimuovere la batteria ricaricabile dall'elettroutensile. Altrimenti esiste pericolo di lesioni dovute all'accensione accidentale dell'elettroutensile.
	Durante la fase operativa utilizzare la protezione per gli occhi.
	Durante la fase operativa utilizzare la protezione acustica.
	Durante la fase operativa utilizzare la protezione per le mani.
	Utilizzare l'elettroutensile sempre con due mani.
	È vietato l'impiego per troncatura con cuffia di protezione per legatura, Tipo B
	Non ricaricare batterie ricaricabili danneggiate.
	Proteggere la batteria ricaricabile dal calore, ad es. anche dall'irradiazione solare continuo, dal fuoco, dalla sporcizia, dall'acqua e dall'umidità.
	Una superficie con cui si può venire a contatto è bollente e conseguentemente pericolosa.
	Settore di presa
	Accensione
	Spegnimento
	Bloccato
	Non bloccato
	Informazione supplementare.
	Attenzione: Non guardare nella lampada accesa!
	Conferma la conformità dell'elettroutensile con le direttive della Comunità europea.
	Certifica la conformità dell'elettroutensile alle direttive della Gran Bretagna (Inghilterra, Galles, Scozia).

Simbolo	Descrizione
	Questo simbolo conferma la certificazione del presente prodotto in USA e Canada.
	Certifica la conformità dell'elettrodomestico alle norme tecniche nazionali dell'unione doganale (Bielorussia, Russia, Kirghizistan, Kazakistan e Armenia).
	Valido solamente per Cina: La durata della protezione dell'ambiente con impiego normale del prodotto è di 10 anni.
 AVVERTENZA	Questa avvertenza mette in guardia dallo sviluppo di una possibile situazione pericolosa che può comportare il pericolo di incidenti gravi oppure anche mortali.
	Simbolo riciclaggio: contrassegna materiali riutilizzabili
	Una volta che un elettrodomestico o un qualunque altro prodotto elettrotecnico sarà diventato inservibile, portarlo ad un centro di raccolta adibito ad un riciclaggio eseguito secondo criteri ecologici.
	Contrassegna imballi e prodotti riciclabili che devono essere raccolti e smaltiti separatamente.
	Tipo di batteria ricaricabile
	Tipo di caricabatteria
	Numero di giri minimo
	Numero di giri massimo
(**)	può contenere cifre o lettere
(Ax - Zx)	Contrassegno per uso interno

Simbolo	Unità internazionale	Descrizione
n_0	/min, min^{-1} , rpm, r/min	Misurazione numero di giri al minimo
n	/min, min^{-1} , rpm, r/min	Campo numero di giri
P_1	W	Potenza assorbita nominale
P_2	W	Potenza resa
U	V	Tensione di taratura
f	Hz	Frequenza
$M_{...}$	mm	Misura, filettatura metrica
T_{CHARGE}	°C	Temperatura ambiente ammessa durante la ricarica
\emptyset	mm	Diametro di un componente rotondo
	mm	\emptyset_D =max. diametro disco abrasivo di sgrossatura e da taglio \emptyset_H =Diametro del foro di alloggiamento T_{A-1} =Spessore accessorio cuffia di protezione A-1 T_{B-1} =Spessore accessorio cuffia di protezione B-1 T_{B-3} =Spessore accessorio copertura di protezione B-3
	mm	\emptyset_D =max. diametro plattello

Simbolo	Unità internazionale	Descrizione
	mm	M=Filettatura per flangia di serraggio l=Lunghezza dell'alberino filettato
	mm	Ø _D =max. diametro spazzola conica in acciaio M=Filettatura per flangia di serraggio / accessorio
	mm	Ø _D =max. diametro spazzola a tazza M=Filettatura per flangia di serraggio / accessorio T=max. lunghezza del filo
	mm	Ø _D =max. diametro punta per fori diamantata M=Filettatura per flangia di serraggio / accessorio
	kg	Peso conforme alla EPTA-Procedure 01
	kg	Peso dell'elettrotensile senza batteria ricaricabile ed accessorio
	kg	Peso della batteria ricaricabile
L_{pA}	dB(A)	Livello di pressione acustica
L_{wA}	dB(A)	Livello di potenza acustica
L_{pCpeak}	dB	Livello di pressione acustica picco
$K_{...}$		Non determinato
a	m/s^2	Valore di emissione delle vibrazioni secondo EN 62841 (somma vettori delle tre direzioni)
$a_{h,AG}$	m/s^2	Valore di oscillazioni medio per smerigliatura angolare
$a_{h,DS}$	m/s^2	Valore di oscillazioni medio per smerigliatura con foglio abrasivo
	m, s, kg, A, mm, V, W, Hz, N, °C, dB, min, m/s^2	Unità di base ed unità derivanti dal sistema unità internazionale SI .

Per la Vostra sicurezza.

AVVERTENZA Leggere tutte le avvertenze di pericolo e le istruzioni operative. In caso di mancato rispetto delle avvertenze di pericolo e delle istruzioni operative si potrà creare il pericolo di scosse elettriche, incendi e/o incidenti gravi. **Conservare tutte le avvertenze di pericolo e le istruzioni operative per ogni esigenza futura.**

 Non utilizzare il presente elettrotensile prima di aver letto e compreso accuratamente e completamente queste istruzioni per l'uso e le «Indicazioni generali di sicurezza» allegate (numero di documentazione 3 41 30 465 06 0). Conservare la documentazione indicata per un eventuale uso futuro ed allegarla in caso di inoltro oppure di vendita dell'elettrotensile.

Attenersi anche alle norme nazionali in vigore concernenti la sicurezza sul lavoro.

Utilizzo previsto per l'elettrotensile:

Smerigliatrice angolare per l'utilizzo manuale, azionata da batteria ricaricabile, per levigatura a secco, lavori con spazzole metalliche e troncatura di metallo e pietra con inserti ed accessori consigliati dalla FEIN in ambiente protetto dagli agenti atmosferici.

In ambiente soggetto a fonti di interferenza è possibile una riduzione della qualità d'esercizio come guasto limitato nel tempo, diminuzione del funzionamento oppure del comportamento operativo secondo destinazione di durata limitata nel tempo per la cui eliminazione è necessario un intervento dell'operatore.

L'elettrotensile non è idoneo per la lavorazione della plastica e per lavori di lucidatura. L'utente è l'unico responsabile per danni derivanti da un impiego non conforme alle norme.

Devono essere osservate le norme generali antinfortunistiche riconosciute e le indicazioni di sicurezza allegate.

Indicazioni generali di sicurezza relative ad operazioni di levigatura, levigatura con carta vetrata, lavori con spazzole metalliche o troncatrice.

Questo elettroutensile è previsto per essere utilizzato come levigatrice, levigatrice con l'impiego di carta vetrata, spazzola metallica, punta per fori o troncatrice. Leggere tutte le indicazioni di sicurezza, istruzioni, illustrazioni e dati che vengono forniti insieme all'apparecchio. In caso di mancata osservanza di tutte le seguenti istruzioni vi è pericolo di provocare una scossa elettrica, di sviluppare incendi e /o lesioni gravi.

Questo elettroutensile non è adatto per operazioni di lucidatura. Utilizzando l'elettroutensile per applicazioni non esplicitamente previste per lo stesso, possono verificarsi situazioni pericolose e lesioni.

Non utilizzare l'elettroutensile per una funzione per cui lo stesso non è stato espressamente costruito e per un uso non previsto da parte del suo produttore. Una tale modifica può causare la perdita del controllo e gravi lesioni fisiche.

Non utilizzare alcun accessorio che non sia stato espressamente previsto e determinato da parte del produttore per questo elettroutensile. Il semplice fatto che un accessorio possa essere fissato sull'elettroutensile non garantisce un impiego sicuro.

Il numero di giri ammesso dell'accessorio impiegato deve essere almeno tanto alto quanto il numero massimo di giri riportato sull'elettroutensile. Un accessorio che gira più rapidamente di quanto consentito può rompersi in vari pezzi e venir lanciato intorno.

Il diametro esterno e lo spessore dell'accessorio montato devono corrispondere ai dati delle dimensioni dell'elettroutensile in dotazione. In caso di utilizzo di portautensili e di accessori di dimensioni sbagliate non sarà possibile schermanli oppure controllarli a sufficienza.

Le dimensioni per il fissaggio dell'accessorio devono adattarsi alle dimensioni dell'elemento di fissaggio dell'elettroutensile. Accessori che non vengono fissati in modo preciso all'elettroutensile non ruotano in modo uniforme, vibrano molto forte e possono provocare la perdita del controllo.

Non utilizzare mai accessori danneggiati. Prima di ogni impiego controllare accessori come dischi abrasivi in merito a scheggiature e incrinature, platorelli in merito a incrinature, usura oppure elevata abrasione, spazzole metalliche in merito a fili allentati o rotti. Se l'elettroutensile oppure l'accessorio dovesse cadere, controllare che lo stesso non abbia subito alcun danno oppure utilizzare un accessorio intatto. Una volta controllato e montato l'accessorio far funzionare l'apparecchio per la durata di un minuto con il numero massimo di giri avendo cura di tenersi lontani ed impedendo anche ad altre persone di avvicinarsi all'accessorio rotante. Normalmente gli accessori danneggiati si rompono nel corso di questo periodo di prova.

Indossare equipaggiamento protettivo personale. A seconda dell'impiego indossare protezione totale per il viso, protezione per gli occhi o occhiali di protezione. Se del caso, indossare mascherina per la polvere, protezione per l'udito, guanti di protezione o grembiule speciale che tenga lontano particelle da levigatura e particelle di materiale. Gli occhi devono essere protetti da corpi estranei che volano via che si formano durante i diversi impieghi. La mascherina antipolvere o protettiva devono filtrare la polvere che si forma durante il relativo impiego. Rimanendo esposti per lungo tempo a rumore forte è possibile soffrire di perdita dell'udito.

Avere cura di evitare che altre persone possano avvicinarsi alla zona in cui si sta lavorando. Ogni persona che entra nella zona di operazione deve indossare un abbigliamento protettivo personale. Frammenti del pezzo in lavorazione oppure utensili rotti possono volar via oppure provocare incidenti anche al di fuori della zona diretta di lavoro.

Qualora venissero effettuati lavori durante i quali l'accessorio potrebbe venire a contatto con cavi elettrici nascosti, utilizzare l'elettroutensile solamente per le superfici isolate dell'impugnatura. Il contatto con un cavo sotto tensione può mettere sotto tensione anche parti metalliche dell'apparecchio, causando una scossa elettrica.

Mai poggiare l'elettroutensile prima che il portautensile o l'accessorio impiegato non sia fermato completamente. L'utensile in rotazione può entrare in contatto con la superficie di appoggio facendoVi perdere il controllo sulla macchina pneumatica.

Mai trasportare l'elettroutensile mentre questo dovesse essere ancora in funzione. Attraverso un contatto casuale l'utensile in rotazione potrebbe fare presa sugli indumenti oppure sui capelli dell'operatore e potrebbe arrivare a ferire seriamente il corpo dell'operatore.

Pulire regolarmente le feritoie di ventilazione dell'elettroutensile in dotazione. Il ventilatore del motore attira polvere nella carcassa ed una forte raccolta di polvere di metallo può provocare pericoli di origine elettrica.

Non utilizzare mai l'elettroutensile in prossimità di materiali infiammabili. Scintille potrebbero incendiare questi materiali.

Non utilizzare mai accessori che richiedano refrigeranti liquidi. L'utilizzo di acqua o di altri liquidi refrigeranti può provocare una scossa di corrente elettrica.

Contraccolpo e relative avvertenze di pericolo

Un contraccolpo è un'improvvisa reazione in seguito a blocco oppure agganciamento di accessorio in rotazione, come disco abrasivo, platorello, spazzola metallica ecc. L'aggancio oppure il blocco causa un arresto improvviso dell'accessorio rotante. Di conseguenza l'elettroutensile non più controllabile viene accelerato al punto di blocco in direzione opposta a quella della rotazione dell'utensile.

Se p. es. un disco abrasivo rimane agganciato oppure bloccato nel pezzo in lavorazione, il bordo del disco abrasivo che è inserito nel pezzo in lavorazione può rimanere impigliato causando la rottura del disco abrasivo oppure un contraccolpo. Il disco abrasivo si avvicina oppure si allontana dall'operatore a seconda del

senso di rotazione del disco che ha nel momento in cui si blocca. In questi casi i dischi abrasivi possono anche rompersi.

Un contraccolpo è la conseguenza di un impiego non appropriato dell'elettrotensile e/o condizioni di lavoro non corrette. Lo stesso può essere evitato prendendo misure precauzionali come descritto di seguito.

Tenere sempre ben saldo l'elettrotensile e portare il proprio corpo e le proprie braccia in una posizione che Vi permetta di compensare le forze di contraccolpo. Se disponibile, utilizzare sempre l'impugnatura supplementare in modo da poter avere sempre il maggior controllo possibile su forze di contraccolpi oppure momenti di reazione che si sviluppano durante la fase in cui la macchinariaggia il regime di pieno carico. Prendendo appropriate misure di precauzione l'operatore può essere in grado di tenere sotto controllo le forze di contraccolpo e quelle di reazione a scatti.

Mai avvicinare la propria mano alla zona degli utensili in rotazione. Nel corso dell'azione di contraccolpo il portautensili o accessorio potrebbe passare sulla Vostra mano.

Evitare di avvicinarsi con il proprio corpo alla zona in cui l'elettrotensile viene mosso in caso di un contraccolpo. Un contraccolpo provoca uno spostamento improvviso dell'elettrotensile che si sviluppa nella direzione opposta a quella della rotazione della mola abrasiva al punto di blocco.

Lavorare con particolare cautela nel settore di angoli, spigoli taglienti ecc. Impedire che gli accessori urtino contro il pezzo in lavorazione e rimangano agganciati. L'accessorio rotante si inclina in caso di angoli, spigoli taglienti o se lo stesso rimbalza rimane inoltre agganciato. Questo causa una perdita del controllo o un contraccolpo.

Non utilizzare alcuna lama per motosega per il taglio del legno, alcuna mola diamantata segmentata con una distanza segmenti superiore a 10 mm e nessuna lama da taglio dentata. Tali accessori causano spesso un contraccolpo e la perdita del controllo.

Particolari avvertenze di pericolo per operazioni di levigatura e di tronatura

Utilizzare esclusivamente utensili abrasivi che siano esplicitamente ammessi per l'elettrotensile in dotazione e sempre in combinazione con la cuffia di protezione prevista per ogni utensile abrasivo. Utensili abrasivi che non sono previsti per l'elettrotensile non possono essere sufficientemente schermati e sono insicuri.

Dischi abrasivi piegati a gomito devono essere montati in modo tale che la loro superficie abrasiva non sporga sopra il piano del bordo della cuffia di protezione. Un disco abrasivo montato in modo non corretto che sporge sopra il piano del bordo della cuffia di protezione non può essere schermato sufficientemente.

La cuffia di protezione deve essere applicata in modo sicuro all'elettrotensile e deve essere regolata in modo tale da poter garantire il massimo possibile di sicurezza, questo significa che la parte dell'utensile abrasivo rivolta verso l'operatore, deve essere ridotta al minimo possibile. La cuffia di protezione protegge l'operatore da frammenti, da contatto accidentale con l'utensile abrasivo nonché da scintille che potrebbero far prendere fuoco ai vestiti.

Utensili abrasivi possono essere utilizzati esclusivamente per le possibilità applicative esplicitamente raccomandate. P. es.: Mai eseguire lavori di levigatura con la superficie laterale di un disco abrasivo da taglio diritto. Mole abrasive da taglio diritto sono previste per l'asportazione di materiale con il bordo del disco. Esercitando dei carichi laterali su questi utensili abrasivi vi è il pericolo di romperli.

Per la mola abrasiva selezionata, utilizzare sempre flange di serraggio che siano in perfetto stato e che siano della corretta dimensione e forma. Flange adatte hanno una funzione di corretto supporto della mola abrasiva riducendo il più possibile il pericolo di una rottura della mola abrasiva. È possibile che vi sia una differenza tra flange per mole abrasive da taglio diritto e flange per mole abrasive di altro tipo.

Non utilizzare mai dischi abrasivi usurati previsti per elettrotensili più grandi. Un disco abrasivo previsto per elettrotensili più grandi non è concepito per le maggiori velocità di elettrotensili più piccoli e può rompersi.

In caso di impiego di dischi per un doppio scopo utilizzare sempre la cuffia di protezione adatta per l'impiego svolto. Il mancato impiego della cuffia di protezione corretta può influire sulla mancanza della schermatura desiderata e causare lesioni gravi.

Ulteriori avvertenze di pericolo specifiche per lavori di tronatura

Evitare di far bloccare il disco abrasivo da taglio diritto oppure di esercitare una pressione troppo alta. Non eseguire tagli eccessivamente profondi. Sottoponendo la mola da taglio diritto a carico eccessivo se ne aumenta la sollecitazione e la si rende maggiormente soggetta ad angolature improprie o a blocchi venendo così a creare il pericolo di contraccolpo oppure di rottura dell'utensile abrasivo.

Evitare di avvicinarsi alla zona anteriore o posteriore al disco abrasivo da taglio in rotazione. Quando l'operatore manovra la mola da taglio diritto nel pezzo in lavorazione in direzione opposta a quella della propria persona, può capitare che in caso di un contraccolpo il disco in rotazione faccia rimbalzare con violenza l'elettrotensile verso l'operatore.

Qualora il disco abrasivo da taglio diritto dovesse incepparsi oppure si dovesse interrompere il lavoro, spegnere l'elettrotensile e tenerlo fermo fino a quando il disco si sarà fermato completamente. Non tentare mai di estrarre il disco abrasivo dal taglio in esecuzione perché si potrebbe provocare un contraccolpo. Rilevare ed eliminare la causa per il blocco.

Mai rimettere l'elettrotensile in funzione fintanto che esso si trovi ancora nel pezzo in lavorazione. Prima di continuare ad eseguire il taglio procedendo con la dovuta attenzione, attendere che il disco abrasivo da taglio diritto abbia raggiunto la massima velocità. In caso contrario è possibile che il disco resti agganciato, sbalzi dal pezzo in lavorazione oppure provochi un contraccolpo.

Assicurare bene piastre o grandi pezzi in lavorazione per ridurre il rischio di un contraccolpo a causa di una mola da taglio bloccata. Pezzi in lavorazione grandi possono piegarsi sotto il loro proprio peso. Il pezzo in lavorazione deve essere supportato su entrambi i lati della mola, ovvero sia in prossimità della linea di taglio che sul bordo.

Operare con particolare attenzione in caso di «tagli dal centro» da eseguire in pareti già esistenti oppure in altre parti non visibili. Il disco abrasivo da taglio diritto che inizia il taglio sul materiale può provocare un contraccolpo se dovesse arrivare a troncare condutture del gas o dell'acqua, linee elettriche oppure oggetti di altro tipo.

Non effettuare tagli curvi. Un sovraccarico della mola da taglio aumenta la sua sollecitazione e la rende maggiormente soggetta ad angolature improprie o a blocchi, creando in questo modo il pericolo di un contraccolpo oppure della rottura dell'utensile abrasivo che può portare a gravi lesioni.

Avvertenze di pericolo specifiche per lavori di levigatura con carta vetro

Utilizzare fogli abrasivi della corretta dimensione ed osservare le indicazioni del produttore per la selezione dei fogli abrasivi stessi. Fogli abrasivi che sporgono dal platorello possono provocare lesioni ed essere causa di aggancio, strappo dei fogli abrasivi o di contraccolpo.

Avvertenze di pericolo specifiche per lavori con spazzole metalliche

Tenere presente che la spazzola metallica perde pezzi di fil di ferro anche durante il comune impiego. Non sottoporre i fili metallici a carico troppo elevato esercitando una pressione troppo alta. Pezzi di fil di ferro espulsi in aria possono penetrare molto facilmente attraverso indumenti sottili e/o la pelle.

Impiegando una cuffia di protezione si impedisce che la cuffia di protezione e la spazzola metallica possano toccarsi. I diametri delle spazzole a disco e delle spazzola a tazza possono essere aumentati attraverso forze di pressione e tramite l'azione di forze centrifugali.

Ulteriori indicazioni di sicurezza

Non utilizzare mai un elettrotensile danneggiato. Prima di ogni utilizzo dell'elettrotensile controllare la carcassa e altri componenti in merito a danneggiamenti come crepe o rotture.

Levigando lamiera metallica sottile o altre strutture facilmente vibranti di grande superficie adottare misure adeguate come ad esempio l'impiego di pesanti tappetini ammortizzanti flessibili. In caso contrario può comparire un'emissione totale di rumore molto più alta

dell'emissione di rumore indicata dell'elettrotensile. Tenere presente la maggiore emissione di rumore anche per la valutazione del rischio dell'inquinamento acustico e per la selezione di una protezione per l'udito adatta.

Utilizzare spessori elastici secondo le istruzioni del produttore, se gli stessi vengono forniti insieme all'utensile abrasivo.

Assicurarsi che gli accessori siano montati secondo le istruzioni del produttore. Gli accessori montati devono potersi ruotare liberamente. Accessori montati non correttamente possono staccarsi durante il lavoro ed essere scagliati fuori.

Trattare con cura gli utensili abrasivi e conservarli secondo le istruzioni del produttore. Utensili abrasivi danneggiati possono incrinarsi e frantumarsi durante il lavoro.

Utilizzare esclusivamente mole diamantate segmentate con angolo di taglio negativo.

Utilizzando gli accessori con filetto riportato prestare attenzione affinché la filettatura nell'accessorio sia lunga sufficientemente per supportare la lunghezza dell'alberino dell'elettrotensile. La filettatura nell'accessorio deve essere adatta alla filettatura sull'alberino. Accessori non montati correttamente possono staccarsi durante il funzionamento e causare lesioni.

Osservare i rischi derivanti dall'impiego di cuffie di protezione non corrette.

- In caso di impiego di una cuffia di protezione Tipo A per la levigatura laterale, la cuffia di protezione può interferire con il pezzo in lavorazione causando un controllo insufficiente.
- In caso di impiego di una cuffia di protezione Tipo B per la tronatura con mole da sbavo esiste un rischio elevato di essere esposti a scintille e particelle di levigatura espulse nonché a frementi del disco abrasivo in caso di una rottura del disco abrasivo stesso.
- In caso di impiego di una cuffia di protezione Tipo A o Tipo B per la tronatura o levigatura laterale in calcestruzzo o muratura esiste un elevato rischio derivante dall'esposizione alla polvere nonché dalla perdita del controllo con contraccolpo come conseguenza.
- In caso di impiego di una cuffia di protezione Tipo A o Tipo B con una spazzola a disco più spessa di quanto è stato definito come massimo, i fili possono colpire la cuffia di protezione causando la rottura dei fili stessi.

In caso di utilizzo di dischi abrasivi e mole abrasive per tronatura combinati deve essere impiegata la cuffia di protezione per la tronatura (Tipo A).

Non dirigere mai l'elettrotensile verso sé stessi, altre persone o animali. Esiste il pericolo di lesioni dovute a accessori taglienti o bollenti.

Fare sempre attenzione a cavi elettrici, tubazioni dell'acqua e del gas posati in maniera non visibile. Prima di iniziare a lavorare, controllare la zona di operazione utilizzando p. es. un rilevatore di metalli.

Utilizzare un impianto di aspirazione stazionario e soffiare spesso sulle fessure di ventilazione. In caso di condizioni di impiego estreme durante la lavorazione di metallo è possibile che polvere conduttrice si depositi all'interno dell'elettrotensile. L'isolamento di protezione dell'elettrotensile può esserne pregiudicato.

È vietato applicare targhette e marchi sull'elettrotensile avvitandoli oppure fissandoli tramite rivetti. In caso di danno dell'isolamento viene a mancare ogni protezione contro scosse elettriche.

Lavorare sempre con l'impugnatura supplementare.

L'impugnatura supplementare assicura una guida affidabile dell'elettrotensile.

Non guardare mai da distanze ridotte nella luce della lampada dell'elettrotensile. Non dirigere mai la luce della lampada negli occhi di altre persone che si trovano nelle vicinanze. La radiazione che viene generata da apparecchi luminosi può essere dannosa per gli occhi.

Dopo la lavorazione di materiali contenenti gesso: Pulire con aria compressa asciutta e priva di olio le aperture di ventilazione dell'elettrotensile e dell'interruttore. In caso contrario può depositarsi polvere contenente gesso nella carcassa dell'elettrotensile e sull'elemento di comando e, in combinazione con l'umidità dell'aria, la stessa può indurirsi. Questo può causare danni al meccanismo di comando.

Impiego e trattamento della batteria ricaricabile (blocco della batteria ricaricabile).

Le presenti indicazioni di sicurezza valgono esclusivamente per batterie ricaricabili 18V FEIN AMPShare agli ioni di litio.

Utilizzare la batteria ricaricabile esclusivamente in prodotti dei partner AMPShare. Le batterie ricaricabili 18V contrassegnate AMPShare sono completamente compatibili con i seguenti prodotti:

- tutti i prodotti del sistema FEIN-18V-AMPShare
- tutti i prodotti 18V dei partner AMPShare.

In caso di lavori con e di ricarica di batterie ricaricabili non corrette, danneggiate riparate oppure rigenerate, di imitazioni e prodotti di terzi, esiste il pericolo di incendio e/o di esplosione.

Osservare le raccomandazioni per la batteria contenute nelle istruzioni per l'uso del Vostro prodotto. Solo in questo modo la batteria ricaricabile ed il prodotto possono essere fatti funzionare senza pericoli e le batterie possono essere protette da sovraccarico pericoloso.

Ricaricare le batterie esclusivamente con caricatori raccomandati dalla FEIN o da uno dei partner AMPShare. Utilizzando un caricabatteria adatto per un determinato tipo di batterie ricaricabili esiste pericolo di incendio se lo stesso viene impiegato con batterie differenti.

La batteria ricaricabile viene fornita parzialmente carica. Per garantire l'intera potenza della batteria ricaricabile, prima del primo impiego ricaricare completamente la batteria nel caricabatteria.

Conservare le batterie ricaricabili al di fuori del raggio di accesso dei bambini.

Le batterie ricaricabili non devono essere smontate, aperte oppure sminuzzate. Non sottoporre le batterie ricaricabili ad alcun urto meccanico. In caso di danneggiamento ed un uso non corretto della batteria ricaricabile possono fuoriuscire vapori e liquidi dannosi. I vapori possono irritare le vie respiratorie. Il liquido della batteria ricaricabile che fuoriesce può causare irritazioni della pelle o ustioni.

Qualora la pelle dovesse venire a contatto con il liquido della batteria, risciacquare immediatamente con abbondante acqua. Qualora il liquido della batteria ricaricabile dovesse penetrare negli occhi, lavare gli occhi con acqua pulita e richiedere immediatamente assistenza medica!

Se il liquido della batteria ricaricabile ha bagnato oggetti attigui, controllare le parti interessate. Evitare il contatto con la pelle indossando guanti di protezione. Pulire le parti con un foglio di carta per uso domestico asciutto o, se necessario, sostituirle. I vapori che fuoriescono possono irritare le vie respiratorie. Il liquido della batteria ricaricabile che fuoriesce può causare irritazioni della pelle o ustioni.

Non cortocircuitare la batteria ricaricabile. Tenere lontano la batteria ricaricabile non utilizzata da graffette, monete, chiavi, chiodi, viti oppure altri piccoli oggetti metallici che potrebbero causare un'esclusione dei contatti. Un corto circuito tra i contatti della batteria ricaricabile può causare ustioni oppure fuoco.

La batteria ricaricabile può essere danneggiata da oggetti appuntiti come ad es. chiodi o cacciaviti oppure tramite forza esterna. Può verificarsi un corto circuito interno e la batteria ricaricabile può incendiarsi, fumare, esplodere o surriscaldarsi.

Non effettuare in nessun caso la manutenzione di batterie ricaricabili danneggiate. La manutenzione completa di batterie ricaricabili dovrebbe avvenire esclusivamente da parte del produttore o dai punti di assistenza autorizzati.



Proteggere la batteria ricaricabile dal calore, p. es. anche dall'irradiazione solare continuo, dal fuoco, dalla sporcizia, dall'acqua e dall'umidità.



Esiste pericolo di esplosione e pericolo di corto circuito.

Mettere in funzione e conservare la batteria ricaricabile esclusivamente ad una temperatura ambiente tra -20 °C e +50 °C. Non lasciare la batteria ricaricabile p. es. in estate nell'automobile. In caso di temperature < 0 °C può verificarsi una limitazione delle prestazioni specifiche dell'apparecchio.

Ricaricare la batteria esclusivamente con temperature ambiente tra 0 °C e +35 °C. Ricaricare la batteria con collegamento USB esclusivamente tramite lo stesso con temperature ambiente tra +10 °C e +35 °C. La ricarica al di fuori del campo di temperatura può danneggiare la batteria ricaricabile o aumentare il pericolo di incendio.

Trattare con cautela le batterie scariche. Le batterie ricaricabili rappresentano una fonte di pericolo in quanto possono causare una corrente di corto circuito molto alta. Anche se le batterie agli ioni di litio sembrano apparentemente scariche, le stesse non si scaricano completamente.

Non immergere la batteria ricaricabile in liquidi come acqua (salata) o bevande. Il contatto con liquidi può danneggiare la batteria. Questo può causare generazione di calore, sviluppo di fumo, accensione o esplosione della batteria. Non continuare ad utilizzare la batteria ricaricabile e rivolgersi ad un Servizio di Assistenza Tecnica FEIN autorizzato.

Non utilizzare mai una batteria ricaricabile danneggiata. L'impiego di una batteria ricaricabile deve essere arrestato immediatamente non appena la stessa presenta caratteristiche anormali come ad esempio odori, calore, scolorimento o deformazione. Continuando con il funzionamento è possibile che la batteria sviluppi calore e fumo, si incendi o esplosione.

Non aprire, schiacciare, surriscaldare o bruciare la batteria ricaricabile. In caso di mancata osservanza esiste il pericolo di ustioni e di incendio. Seguire le istruzioni del produttore.

Spegnere batterie ricaricabili agli ioni di litio che bruciano con acqua, sabbia o coperta antincendio.

Evitare colpi/agenti fisici. Colpi e penetrazione di oggetti possono danneggiare le batterie ricaricabili. Questo può causare perdite, generazione di calore, sviluppo di fumo, accensione o esplosione della batteria.

Non ricaricare in nessun caso la batteria senza sorveglianza durante la notte. In caso di mancata osservanza esiste eventualmente il pericolo di incendio e esplosione.

Togliere la batteria ricaricabile dal suo imballo originale solamente se la stessa deve essere utilizzata.

Rimuovere la batteria ricaricabile esclusivamente ad elettrotensile spento.

Togliere la batteria ricaricabile dall'elettrotensile prima di ogni lavoro all'elettrotensile stesso. Se l'elettrotensile si mette in funzione accidentalmente esiste il pericolo di lesioni.

Conservare la batteria ricaricabile protetta da umidità ed acqua. Pulire i contatti sporchi della batteria e dell'elettrotensile con un panno asciutto e pulito.

Durante il trasporto e la conservazione dell'elettrotensile rimuovere la batteria ricaricabile.

Seguire le indicazioni di sicurezza indicate nelle istruzioni per l'uso dei caricabatterie della FEIN o dei partner AMPShare.

Valori di emissione oscillazioni e valori di emissione di rumori

I valori di emissione oscillazioni e i valori di emissione di rumori indicati nelle presenti istruzioni è stato rilevato seguendo una procedura di misurazione conforme alla norma EN 62841 e possono essere utilizzati per confrontare gli elettrotensili. Gli stessi sono idonei anche per una valutazione temporanea della sollecitazione da vibrazioni e dell'inquinamento acustico.

 I valori di emissione oscillazioni e valori di emissione di rumori indicati rappresentano gli impieghi principali dell'elettrotensile.

Qualora l'elettrotensile venisse utilizzato tuttavia per altri impieghi, con accessori differenti oppure con manutenzione insufficiente, i valori di emissione oscillazioni e valori di emissione di rumori possono differire. Questo può aumentare sensibilmente la sollecitazione da vibrazioni e l'inquinamento acustico per l'intero periodo di tempo operativo.

Per una valutazione precisa della sollecitazione da vibrazioni e dell'inquinamento acustico bisognerebbe considerare anche i tempi in cui l'apparecchio è spento oppure è acceso ma non è utilizzato effettivamente. Questo può ridurre sensibilmente la sollecitazione da vibrazioni e l'inquinamento acustico per l'intero periodo di tempo operativo.

 Adottare misure di sicurezza supplementari per la protezione dell'operatore dall'effetto delle vibrazioni e dei rumori come ad es.: manutenzione dell'elettrotensile e degli accessori, mani calde, organizzazione dello svolgimento del lavoro.

Modo di procedere con polveri pericolose

Nelle procedure operative di asporto materiale con il presente utensile si formano polveri che possono essere pericolose.

Il contatto oppure l'inalazione di alcune polveri p. es. di amianto e materiali contenenti amianto, vernici contenenti piombo, metallo, alcuni tipi di legno, minerali, particelle di silicato di materiali contenenti minerali, solventi per vernici, sostanze protettive per legno, vernice antivegetativa per imbarcazioni possono causare reazioni allergiche e/o malattie delle vie respiratorie, cancro, danni riproduttivi alle persone. Il rischio dovuto all'inalazione di polveri dipende dall'esposizione. Utilizzare un'aspirazione adatta alla polvere che si forma nonché equipaggiamenti protettivi personali e provvedere per una buona aerazione del posto di lavoro. Lasciare effettuare la lavorazione di materiale contenente amianto esclusivamente a personale specializzato.

Polvere di legname e polvere di metallo leggero, miscele bollenti da polvere di levigatura e sostanze chimiche possono, in caso di condizioni sfavorevoli, prendere fuoco o causare un'esplosione. Evitare la fuga di scintille in direzione del contenitore per la polvere nonché il sovriscaldamento dell'elettrotensile e del materiale abrasivo, svuotare per tempo il contenitore per la polvere, osservare le istruzioni di lavorazione del produttore del materiale e le norme valide nel Vostro paese relativamente ai materiali da lavorare.

Istruzioni per l'uso.

Il blocco del riavviamento impedisce che la smerigliatrice angolare a batteria si avvii di nuovo automaticamente dopo un'interruzione di corrente, ad es. sostituzione della batteria ricaricabile. In questo caso spegnere l'elettrotensile, rimuoverlo dal pezzo in lavorazione e controllare l'accessorio. Successivamente riaccendere l'elettrotensile.

Premere il pulsante di bloccaggio solo con motore fermo (vedi pagina 8).

Per ottenere la potenza ottimale far funzionare l'elettrotensile esclusivamente con le batterie ricaricabili FEIN ProCORE oppure con le batterie ricaricabili ProCORE del partner AMPShare. In caso di impiego di altre batterie ricaricabili la gamma di funzioni può essere limitata.

Ulteriori istruzioni per l'uso.



Il blocco dell'autoavvio impedisce che l'elettrotensile si avvii di nuovo autonomamente se con interruttore inserito viene applicata la batteria ricaricabile.

Se l'elettrotensile si spegne senza l'azionamento dell'interruttore, disinserire l'interruttore dell'elettrotensile, rimuovere la batteria ricaricabile e applicarla di nuovo.

Uso della batteria ricaricabile.

Ricaricare la batteria esclusivamente nel campo di temperatura da 0 °C ... +35 °C (32 °F ... 95 °F). All'inizio dell'operazione di ricarica la temperatura della batteria ricaricabile deve essere nel campo di temperatura di ricarica della batteria stessa.

Indicatore dello stato di carica sulla batteria ricaricabile (vedi pagina 13).

Lo stato di carica può essere visualizzato sulla batteria tramite i LED verdi dell'indicatore dello stato di carica. Premere il tasto per l'indicatore dello stato di carica  o  per visualizzare lo stato di carica.

Se dopo aver premuto il tasto per l'indicatore dello stato di carica non vi è alcun LED illuminato, la batteria ricaricabile è difettosa e deve essere sostituita.

Trasporto.

Le batterie ricaricabili agli ioni di litio sono soggette ai requisiti di legge relativi a merci pericolose. Le batterie ricaricabili possono essere trasportate su strada tramite l'utente senza ulteriori precauzioni.

In caso di spedizione tramite terzi (p. es.: trasporto aereo oppure spedizioniere) devono essere osservati particolari requisiti relativi ad imballo e marcatura. In questo caso per la preparazione del pezzo da spedire si deve ricorrere ad un esperto per merce pericolosa.

Spedire batterie ricaricabili solamente se la carcassa non è danneggiata. Coprire con nastro adesivo i contatti scoperti ed imballare la batteria ricaricabile in modo tale che non si muova nell'imballo. Vi preghiamo di osservare anche eventuali, ulteriori norme nazionali.

Manutenzione ed Assistenza Clienti.



In caso di condizioni di impiego estreme durante la lavorazione di metallo è possibile che polvere conduttrice si depositi

all'interno dell'elettrotensile. Soffiare spesso la parte interna dell'elettrotensile, attraverso le fessure di ventilazione, con aria compressa asciutta e priva di olio.

In caso di lavorazione di materiali contenenti gesso può depositarsi polvere all'interno dell'elettrotensile e sull'elemento di comando e, in combinazione con l'umidità dell'aria, la stessa può indurirsi. Questo può causare danni al meccanismo di comando. Soffiare spesso l'interno dell'elettrotensile, attraverso le aper-

ture di ventilazione, e l'elemento di comando con aria compressa asciutta e priva di olio.

Prodotti che sono venuti a contatto con amianto non devono essere dati in riparazione. Smaltire i prodotti contaminati con amianto conformemente alle norme per lo smaltimento di rifiuti contenenti amianto in vigore nel paese di impiego.

In caso di elettrotensili ed accessori FEIN che necessitano di riparazione Vi preghiamo di rivolgerVi al Servizio di Assistenza Tecnica FEIN di fiducia. Gli indirizzi sono disponibili in Internet alla pagina www.fein.com.

In caso di invecchiamento ed usura rinnovare le etichette e le indicazioni di avvertenza sull'elettrotensile. L'attuale lista dei pezzi di ricambio del presente elettrotensile è presente in Internet sul sito www.fein.com.

In caso di necessità è possibile sostituire da soli le seguenti parti:

Accessori, impugnatura supplementare, flangia di seraggio, cuffia di protezione

Manutenzione e pulizia.

Pulire di tanto in tanto le fessure di ventilazione ed i collegamenti della batteria ricaricabile con un pennello morbido, pulito ed asciutto.

– Per la pulizia della batteria non utilizzare sostanze chimiche.

Responsabilità per vizi e garanzia.

La prestazione di garanzia sul prodotto è valida secondo la relativa normativa vigente nel Paese in cui avviene l'immissione sul mercato. Inoltre la FEIN riconosce la garanzia conformemente alla dichiarazione di garanzia produttore FEIN.

Nel modello di fornitura del Vostro elettrotensile può essere contenuta anche solo una parte degli accessori descritti o illustrati nelle presenti istruzioni per l'uso.

Dichiarazione di conformità.

La **dichiarazione CE** è valida esclusivamente per i Paesi dell'Unione Europea e dell'EFTA (European Free Trade Association) e solamente per i prodotti destinati al mercato UE o EFTA. Dopo l'immissione sul mercato UE del prodotto, il contrassegno UKCA perde la sua validità.

La **dichiarazione UKCA** è valida esclusivamente per il mercato britannico (Inghilterra, Galles e Scozia) e solo per prodotti destinati al mercato britannico. Dopo l'immissione sul mercato britannico del prodotto, il contrassegno CE perde la sua validità.

Misure ecologiche, smaltimento.



Non gettare le batterie ricaricabili tra i rifiuti domestici!

Portare ad un centro di raccolta adibito ad un riciclaggio eseguito secondo criteri ecologici gli imballaggi, gli elettrotensili e gli accessori scartati.

Smaltire correttamente batterie ricaricabili esclusivamente scariche.

In caso di batterie ricaricabili non completamente scariche, isolare con nastro adesivo il connettore a spina per precauzione contro corto circuiti.

Solo per i paesi dell'UE:

Conformemente alla norma della direttiva europea 2006/66/CE le batterie ricaricabili difettose o consumate devono essere raccolte separatamente ed essere inviate ad una riutilizzazione ecologica.

Selezione degli accessori (vedi pagine 16/17).

Utilizzare esclusivamente accessori originali FEIN.











L'accessorio deve essere adatto al tipo dell'elettrotensile.



- A-1** Cuffia di protezione per la troncatura, tipo A
- B-1** Cuffia di protezione per la levigatura, tipo B
- B-3** Copertura di protezione per la troncatura
- 1-1** Mola da sbavo, tipo 27
- 2-1** Disco da taglio
(utilizzare esclusivamente con copertura di protezione montata)
- 3-1** Platorello abrasivo lamellare
- 3-2** Disco di sostegno per dischi abrasivi in fibra, dischi abrasivi in fibra
(montare esclusivamente con flangia di serraggio disco di sostegno fornita in dotazione)
- 3-3** Platorello con velcro, fogli abrasivi con fissaggio rapido, feltro di satinatura con fissaggio rapido a strappo, spugne per lucidatura
(utilizzare una chiave fissa adatta)
- 4-1** Spazzola conica in acciaio
- 4-2** Spazzola a tazza in acciaio, ruote abrasive lamellari
(utilizzare una chiave fissa adatta)
- 5-1** Punta per fori diamantata
(utilizzare una chiave fissa adatta)





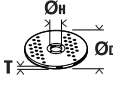

Vertaling van de oorspronkelijke gebruiksaanwijzing.

Gebruikte symbolen, afkortingen en begrippen.

Symbol, teken	Verklaring
	Algemeen verbodsteken. Deze handeling is verboden.
	Raak ronddraaiende delen van het elektrische gereedschap niet aan.
	Volg de aanwijzingen in de nevenstaande tekst of afbeelding op.
	Lees beslist de meegeleverde documenten, zoals de gebruiksaanwijzing en de algemene veiligheidsvoorschriften.
	AMPSHare is het gedeelde accusysteem waarmee je veel gereedschappen van veel professionele merken met maar één accu kunt laten werken.
	Verwijder voor deze handeling de accu uit het elektrische gereedschap. Anders bestaat er verwondingsgevaar door onbedoeld starten van het elektrische gereedschap.
	Gebruik tijdens de werkzaamheden een oogbescherming.
	Gebruik tijdens de werkzaamheden een gehoorbescherming.
	Gebruik tijdens de werkzaamheden een handbescherming.
	Bedien het elektrische gereedschap altijd met twee handen.
	Doorslijptoepassing met beschermkappen voor schuren type B verboden.
	Laad geen beschadigde accu's op.
	Bescherm de accu tegen hitte, langdurig in de zon liggen, vuur, vuil, water en vocht.
	Een aanraakbaar oppervlak is zeer heet en daardoor gevaarlijk.
	Greepoppervlak
	Inschakelen
	Uitschakelen
	vergrendeld
	niet vergrendeld
	Extra informatie.
	Let op: Niet in de brandende lamp kijken!
	Bevestigt de conformiteit van het elektrische gereedschap met de richtlijnen van de Europese Gemeenschap.

Symbol, teken	Verklaring
UK CA	Bevestigt de conformiteit van het elektrische gereedschap met de richtlijnen van Groot-Brittannië (Engeland, Wales, Schotland).
	Met dit symbool wordt de certificering van dit product in de Verenigde Staten en Canada bevestigd.
	Bevestigt de conformiteit van het elektrische gereedschap met de nationale technische voorschriften van de douane-unie (Belarus, Rusland, Kirgizië, Kazachstan en Armenië).
	Geldt alleen voor China: De duur van de milieubescherming bij normaal gebruik van het product bedraagt 10 jaar.
 WAARSCHUWING	Dit is een waarschuwing voor een mogelijk gevaarlijke situatie die tot ernstig letsel of de dood kan leiden.
 Li-Ion	Recyclingsymbool: duidt recyclebare materialen aan
	Versleten elektrische gereedschappen en andere elektrotechnische en elektrische producten moeten apart worden ingezameld en op een voor het milieu verantwoorde wijze worden hergebruikt.
	Duidt recyclebare verpakkingen en producten aan die apart ingezameld en afgevoerd moeten worden.
	Accutype
	Opladertype
	Laag toerental
	Hoog toerental
(**)	Kan cijfers of letters bevatten
(Ax - Zx)	Aanduiding voor interne doeleinden

Teken	Eenheid internationaal	Verklaring
n_0	/min, min^{-1} , rpm, r/min	Gemeten onbelast toerental
n	/min, min^{-1} , rpm, r/min	Toerentalbereik
P_1	W	Opgenomen vermogen
P_2	W	Afgegeven vermogen
U	V	Meetspanning
f	Hz	Frequentie
$M_{...}$	mm	Maat, metrische schroefdraad
T_{CHARGE}	°C	Toegestane omgevingstemperatuur tijdens het opladen
\emptyset	mm	Diameter van een rond deel
	mm	\emptyset_D =max. diameter slijpschijf/doorslijpschijf \emptyset_H =diameter van opnameboorgat T_{A-1} =dikte inzetgereedschap beschermkap A-1 T_{B-1} =dikte inzetgereedschap beschermkap B-1 T_{B-3} =dikte inzetgereedschap veiligheidsafscherming B-3
	mm	\emptyset_D =max. diameter steunschijf

Teken	Eenheid internationaal	Verklaring
	mm	M=schroefdraad voor spanflens l=lengte van schroefspil
	mm	Ø _D =max. diameter gevlochten kegelborstel M=schroefdraad voor spanflens / inzetgereedschap
	mm	Ø _D =max. diameter komborstel M=schroefdraad voor spanflens / inzetgereedschap T=max. draadlengte
	mm	Ø _D =max. diameter diamantgatzaag M=schroefdraad voor spanflens / inzetgereedschap
	kg	Gewicht volgens EPTA-Procedure 01
	kg	Gewicht van het elektrische gereedschap zonder accu en inzetgereedschap
	kg	Gewicht van de accu
L_{pA}	dB(A)	Geluidsdrukniveau
L_{wA}	dB(A)	Geluidsvermogniveau
L_{pCpeak}	dB	Piekgeluidsdrukniveau
$K_{...}$		Onzekerheid
a	m/s^2	Trillingsemissiewaarde volgens EN 62841 (vectorsom van drie richtingen)
$a_{h,AG}$	m/s^2	Gemiddelde trillingswaarde werkzaamheden met haakse slijpmachine
$a_{h,DS}$	m/s^2	Gemiddelde trillingswaarde schuurwerkzaamheden met schuurpapier
	m, s, kg, A, mm, V, W, Hz, N, °C, dB, min, m/s^2	Basiseenheden en afgeleide eenheden uit het internationale eenhedenstelsel SI .

Voor uw veiligheid.

⚠ WAARSCHUWING Lees alle veiligheidsaarschuwingen en alle voorschriften. Als de waarschuwingen en voorschriften niet worden opgevolgd, kan dit een elektrische schok, brand of ernstig letsel tot gevolg hebben. Bewaar alle waarschuwingen en voorschriften voor toekomstig gebruik.

 Gebruik dit elektrische gereedschap niet voordat u deze gebruiksaanwijzing en de meegeleverde „Algemene veiligheidsvoorschriften” (documentnummer 3 41 30 465 06 0) grondig heeft gelezen en volledig heeft begrepen. Bewaar deze documentatie voor later gebruik en geef ze mee wanneer u het elektrische gereedschap doorgeeft of verkoopt. Neem ook de geldende nationale arbeidsveiligheidsregels in acht.

Bestemming van het elektrische gereedschap:

Handgevoerde, op een accu werkende haakse slijpmachine voor het droog slijpen, met een draadborstel bewerken en doorslijpen van metaal en steen met de door FEIN toegelaten inzetgereedschappen en toebehoren in een tegen weersinvloeden beschermde omgeving.

In een omgeving met storingen is een verminderde kwaliteit van de werking mogelijk, zoals tijdelijke uitval, tijdelijk vermindering van functie of van beoogde prestaties. Voor het herstel daarvan is een ingreep van de bediener vereist.

Het elektrische gereedschap is niet bestemd voor de bewerking van kunststof en voor polijstwerkzaamheden. Voor schade door onregelmatig gebruik van het gereedschap is alleen de gebruiker aansprakelijk.

Algemeen erkende voorschriften ter voorkoming van ongevallen en de bijgevoegde veiligheidsvoorschriften moeten in acht worden genomen.

Veiligheidsvoorschriften voor slijpen, schuren, werken met draadborstels en doorslijpen

Dit elektrische gereedschap kan worden gebruikt als schuur- en slijpmachine, schuurmachine voor gebruik met schuurpapier, draadborstel-, gatzaa- en doorslijpmachine. Lees alle veiligheidsvoorschriften, aanwijzingen, schema's en gegevens die bij het gereedschap worden geleverd. Niet in acht nemen van de volgende aanwijzingen kan leiden tot elektrische schokken, brand en/of ernstig letsel.

Dit elektrische gereedschap is niet geschikt voor polijstwerkzaamheden. Toepassingen waarvoor het elektrische gereedschap niet is voorzien, kunnen gevaaren en verwondingen veroorzaken.

Gebruik het elektrische gereedschap niet voor een functie waarvoor het niet uitdrukkelijk door de fabrikant is ontworpen en bedoeld. Een dergelijke wijziging kan leiden tot verlies van controle en ernstig lichamelijk letsel.

Gebruik geen inzetgereedschap dat door de fabrikant niet specifiek voor dit elektrische gereedschap is ontworpen en gespecificeerd. Het feit dat u het toebehooren aan het elektrische gereedschap kunt bevestigen, waarborgt nog geen veilig gebruik.

Het toegestane toerental van het inzetgereedschap moet minstens even hoog zijn als het maximale toerental dat op het elektrische gereedschap vermeld staat. Een inzetgereedschap dat sneller draait dan toegestaan kan breken en rondvliegen.

De buitendiameter en de dikte van het inzetgereedschap moeten overeenkomen met de maatgegevens van het elektrische gereedschap. Inzetgereedschappen met onjuiste afmetingen kunnen niet voldoende afgeschermd of gecontroleerd worden.

De afmetingen voor de bevestiging van het inzetgereedschap moeten overeenkomen met de bijbehorende afmetingen van het elektrische gereedschap. Inzetgereedschap dat niet nauwkeurig op het elektrische gereedschap is gemonteerd, zal ongelijkmatig draaien, zeer sterk trillen en kan leiden tot verlies van controle.

Gebruik geen beschadigde inzetgereedschappen. Controleer voor het gebruik altijd inzetgereedschappen zoals slijpschijven op afsplinteringen en scheuren, steunschijven op scheuren of sterke slijtage en draadborstels op losse of gebroken draden. Als het elektrische gereedschap of het inzetgereedschap valt, dient u te controleren of het beschadigd is. Gebruik alleen onbeschadigd inzetgereedschap. Nadat u het inzetgereedschap heeft gecontroleerd en gemonteerd, houdt u uzelf en personen in de buurt uit het vlak van het draaiende inzetgereedschap en laat u de machine gedurende één minuut op maximale snelheid draaien. Beschadigd inzetgereedschap breekt gewoonlijk in deze testtijd.

Draag persoonlijke beschermende uitrusting. Gebruik afhankelijk van de toepassing een volledige gezichtsbescherming, oogbescherming of veiligheidsbril. Draag voor zover van toepassing een stofmasker, een gehoorbescherming, werkhandschoenen of een speciaal schort dat kleine slijp- en metaaldeeltjes tegenhoudt.

De ogen moeten worden beschermd tegen rondvliegend materiaal dat bij diverse toepassingen ontstaat. Een stofmasker of ademhalingsbescherming moet het stof filteren dat bij de desbetreffende toepassing ontstaat. Als u lang wordt blootgesteld aan luid lawaai, kan uw gehoor worden beschadigd.

Let erop dat andere personen zich op een veilige afstand bevinden van de plaats waar u werkt. Iedereen die de werkomgeving betreedt, moet persoonlijke beschermende uitrusting dragen. Brokstukken van het werkstuk of gebroken inzetgereedschappen kunnen wegvliegen en verwondingen veroorzaken, ook buiten de directe werkomgeving.

Houd het elektrische gereedschap alleen aan de geleerde greepvlakken vast als u werkzaamheden uitvoert waarbij het inzetgereedschap verborgen stroomleidingen kan raken. Contact met een onder spanning staande leiding kan ook metalen delen van het gereedschap onder spanning zetten en tot een elektrische schok leiden.

Leg het elektrische gereedschap nooit neer voordat het inzetgereedschap volledig tot stilstand is gekomen. Het draaiende inzetgereedschap kan in contact komen met het oppervlak, waardoor u de controle over het elektrische gereedschap kunt verliezen.

Laat het elektrische gereedschap niet lopen terwijl u het draagt. Uw kleding kan door toevallig contact met het draaiende inzetgereedschap worden meegenomen en het inzetgereedschap kan zich in uw lichaam boren.

Reinig regelmatig de ventilatieopeningen van het elektrische gereedschap. De motorventilator trekt stof in het huis en een sterke ophoping van metaalstof kan elektrische gevaren veroorzaken.

Gebruik het elektrische gereedschap niet in de buurt van brandbare materialen. Vonken kunnen deze materialen ontsteken.

Gebruik geen inzetgereedschappen waarvoor vloeibare koelmiddelen vereist zijn. Het gebruik van water of andere vloeibare koelmiddelen kan tot een elektrische schok leiden.

Terugslag en bijbehorende waarschuwingen

Terugslag is de plotselinge reactie als gevolg van het vastlopen of vasthaken van een draaiend inzetgereedschap zoals een slijpschijf, schuurschijf of draadborstel. Vasthaken of vastlopen veroorzaakt abrupt stoppen van het draaiende gereedschap. Daardoor wordt een ongecontroleerd elektrisch gereedschap tegen de draairichting van het inzetgereedschap versneld op de plaats van de blokkering.

Als bijvoorbeeld een slijpschijf in het werkstuk vasthaakt of blokkeert, kan de rand van de slijpschijf die in het werkstuk invalt, zich vastgrijpen. Daardoor kan de slijpschijf uitbreken of een terugslag veroorzaken. De slijpschijf beweegt zich vervolgens naar de bediener toe of van de bediener weg, afhankelijk van de draairichting van de schijf op de plaats van de blokkering. Slijpschijven kunnen tijdens dit proces ook breken. Terugslag is het gevolg van onjuist gebruik van het elektrische gereedschap en/of onjuiste werkomstandigheden. Terugslag kan worden voorkomen door geschikte voorzorgsmaatregelen, zoals hieronder beschreven.

Houd het elektrische gereedschap goed vast en breng uw lichaam en uw armen in een positie waarin u de terugslagkrachten kunt opvangen. Gebruik altijd de extra handgreep, indien aanwezig, om de grootste mogelijke controle te hebben over terugslagkrachten of reactiemomenten bij het op toeren komen. De bediener kan door geschikte voorzorgsmaatregelen de terugslag- en reactiekrachten beheersen.

Breng uw hand nooit in de buurt van draaiende inzetgereedschappen. Het inzetgereedschap kan bij de terugslag over uw hand bewegen.

Mijd met uw lichaam het gebied waarheen het elektrische gereedschap bij een terugslag wordt bewogen. De terugslag drijft het elektrische gereedschap in de richting die tegengesteld is aan de beweging van de slijpschijf op de plaats van de blokkering.

Werk bijzonder voorzichtig rond hoeken, scherpe randen, enz. Voorkomt dat inzetgereedschap tegen het werkstuk stoot en blijft haken. Het ronddraaiende inzetgereedschap heeft de neiging vast te haken op hoeken of scherpe randen of wanneer het afketst. Dit veroorzaakt controleverlies of terugslag.

Gebruik geen kettingzaagblad voor het zagen van hout. Gebruik geen diamantdoorslijpschijf met segmenten met een steek van meer dan 10 mm. Gebruik geen getand zaagblad. Zulke inzetgereedschappen veroorzaken vaak terugslag en verlies van controle.

Bijzondere waarschuwingen voor slijp- en doorslijpwerkzaamheden

Gebruik uitsluitend het voor het elektrische gereedschap toegestane slijptoebehoren en de voor dit slijptoebehoren voorziene beschermkap. Slijptoebehoren dat niet voor het elektrische gereedschap is voorzien, kan niet voldoende worden afgeschermd en is niet veilig.

Gebogen slijpschijven moeten zodanig gemonteerd worden dat hun slijppoppervlak niet boven de rand van de beschermkap uit steekt. Een onjuist gemonteerde slijpschijf die over de rand van de slijpschijf uitsteekt, kan onvoldoende afgeschermd worden.

De beschermkap moet stevig op het elektrische gereedschap zijn aangebracht en voor een maximum aan veiligheid zodanig zijn ingesteld dat het kleinste mogelijke deel van het slijptoebehoren open naar de bediener wijst. De beschermkap helpt de bediener te beschermen tegen brokstukken en toevallig contact met het slijptoebehoren alsmede tegen vonken die de kleding kunnen doen ontbranden.

Slijptoebehoren mag alleen worden gebruikt voor de geadviseerde toepassingsmogelijkheden. Bijvoorbeeld: slijp nooit met het zijvlak van een doorslijpschijf. Doorslijpschijven zijn bestemd voor materiaalafname met de rand van de schijf. Een zijwaartse krachthinwerking op dit slijptoebehoren kan het toebehoren breken.

Gebruik altijd onbeschadigde spanflenzen in de juiste maat en vorm voor de door u gekozen slijpschijf. Geschikte flenzen steunen de slijpschijf en verminderen zo het gevaar van een slijpschijfbreuk. Flenzen voor doorslijpschijven kunnen verschillen van de flenzen voor andere slijpschijven.

Gebruik geen versleten slijpschijven van grotere elektrische gereedschappen. Een slijpschijf voor groter elektrisch gereedschap is niet ontworpen voor de hogere toerentallen van kleiner elektrisch gereedschap en kan breken.

Gebruik bij schijven met meerdere toepassingen altijd de juiste beschermkap voor de toepassing. Door het niet gebruiken van de juiste beschermkap kan de gewenste afscherming ontbreken. Ernstig letsel kan het gevolg zijn.

Overige bijzondere waarschuwingen voor doorslijpwerkzaamheden

Voorkom blokkeren van de doorslijpschijf en te hoge aandrukkracht. Slijp niet overmatig diep. Een overbelasting van de doorslijpschijf vergroot de slijtage en de gevoeligheid voor kantelen of blokkeren en daardoor de mogelijkheid van een terugslag of breuk van het slijptoebehoren.

Mijd de omgeving voor en achter de ronddraaiende doorslijpschijf. Als u de doorslijpschijf in het werkstuk van u weg beweegt, kan in het geval van een terugslag het elektrische gereedschap met de draaiende schijf rechtstreeks naar u toe worden geslingerd.

Als de doorslijpschijf vastklemt of als u de werkzaamheden onderbreekt, schakelt u het elektrische gereedschap uit en houdt u het rustig tot de schijf tot stilstand is gekomen. Probeer nooit om de nog draaiende doorslijpschijf uit de groef te trekken. Anders kan een terugslag het gevolg zijn. Stel de oorzaak van het vastklemmen vast en maak deze ongedaan.

Schakel het elektrische gereedschap niet opnieuw in zolang het zich in het werkstuk bevindt. Laat de doorslijpschijf eerst het volledige toerental bereiken voordat u het doorslijpen voorzichtig voortzet. Anders kan de schijf vasthaken, uit het werkstuk springen of een terugslag veroorzaken.

Ondersteun platen of grote werkstukken om het risico van een terugslag door een ingeklemde doorslijpschijf te verminderen. Grote werkstukken kunnen onder hun eigen gewicht doorbuigen. Het werkstuk moet aan beide zijden van de schijf worden ondersteund, zowel bij de snijlijn als aan de rand.

Wees bijzonder voorzichtig bij invallend frezen in bestaande muren of andere plaatsen zonder voldoende zicht. De invallende doorslijpschijf kan bij het doorslijpen van gas- of waterleidingen, elektrische leidingen of andere objecten een terugslag veroorzaken.

Zaag of slijp niet in bochten. Overbelasting van de doorslijpschijf verhoogt de spanning en de gevoeligheid voor vastlopen of blokkeren. Daardoor ontstaat een kans op terugslag of breuk van de slijpschijf. Ernstig letsel kan het gevolg zijn.

Bijzondere waarschuwingen voor schuurwerkzaamheden

Gebruik de juiste maat schuurpapier en volg de aanwijzingen van de fabrikant voor de keuze van het schuurpapier. Schuurbladen die buiten de schuurerschijf uitsteken, kunnen letsel veroorzaken. Ook vasthaken en scheuren van de schuurbladen of terugslag kunnen het gevolg zijn.

Bijzondere waarschuwingen voor werkzaamheden met draadborstels

Houd er rekening mee dat de draadborstel ook tijdens het normale gebruik draadstukken verliest. Overbelast de draden niet door een te hoge aandrukkracht. Wegvliegende draadstukken kunnen gemakkelijk door dunne kleding en/of de huid dringen.

Als het gebruik van een beschermkap wordt geadviseerd, dient u te voorkomen dat beschermkap en draadborstel elkaar kunnen raken. Vlakstaal- en komstaalborstels kunnen door aandrukkracht en centrifugaalkrachten hun diameter vergroten.

Overige veiligheidsvoorschriften

Gebruik geen beschadigd elektrisch gereedschap. Controleer altijd vóór gebruik van het elektrische gereedschap de behuizing en overige componenten op beschadigingen zoals scheuren of breuken.

Neem passende maatregelen bij het schuren van dunne metalen platen of andere goed trillende structuren met een groot oppervlak. Gebruik bijvoorbeeld zware en flexibele dempingsmatten. Anders kan een veel hogere totale geluidsemisatie ontstaan dan de opgegeven geluidsemisatie van het elektrische gereedschap. Houd ook rekening met de verhoogde geluidsemisatie voor de risicobeoordeling van blootstelling aan lawaai en voor de keuze van passende gehoorbescherming.

Gebruik elastische vullingen volgens de aanwijzingen van de fabrikant indien deze met het schuurpapier zijn meegeleverd.

Controleer of de inzetgereedschappen volgens de voorschriften van de fabrikant gemonteerd zijn. De gemonteerde inzetgereedschappen moeten vrij kunnen draaien. Verkeerd gemonteerde inzetgereedschappen kunnen tijdens de werkzaamheden losraken en weggeslingerd worden.

Ga zorgvuldig met het slijp- en schuurtoebehoren om en bewaar het volgens de aanwijzingen van de fabrikant. Beschadigd slijp- en schuurtoebehoren kan scheuren en tijdens de werkzaamheden barsten.

Gebruik alleen gesegmenteerde diamantschijven met een negatieve slijphoek.

Let er bij het gebruik van inzetgereedschappen met schroefdraad op dat de schroefdraad in het inzetgereedschap lang genoeg is om de lengte van de uitgaande as van het elektrische gereedschap op te nemen. De schroefdraad van het inzetgereedschap moet bij de schroefdraad van de uitgaande as passen. Verkeerd gemonteerde inzetgereedschappen kunnen tijdens het gebruik losraken en letsel veroorzaken.

Wees u bewust van de risico's van het gebruik van verkeerde beschermkappen.

- Bij gebruik van een afscherming van type A voor zijdelings slijpen kunnen de afscherming en het werkstuk elkaar hinderen, waardoor de controle onvoldoende is.
- Bij gebruik van een beschermkap type B voor het doorslijpen met gebonden doorslijpschijven bestaat een verhoogd risico van blootstelling aan de uitgeworpen vonken en slijpdeeltjes, alsmede aan fragmenten van de slijpschijf in geval van breuk van de slijpschijf.
- Bij gebruik van een beschermkap type A of type B voor het zagen of zijdelings slijpen in beton of metselwerk is er een verhoogd risico door blootstelling aan stof en verlies van controle met terugslag als gevolg.
- Bij gebruik van een beschermkap type A of type B met een schijfborstel die dikker is dan het aangegeven maximum, kunnen de draden de beschermkap raken. Breuk van de draden kan het gevolg zijn.

Bij gebruik van gecombineerde slijp- en doorslijpschijven moet de beschermkap voor doorslijpen (type A) worden gebruikt.

Richt het elektrische gereedschap nooit op uzelf, andere personen of dieren. Er bestaat verwondingsgevaar door scherpe of hete inzetgereedschappen.

Let op verborgen liggende elektrische leidingen en buizen voor gas en water. Controleer de werkomgeving voor het begin van de werkzaamheden, bijvoorbeeld met een metaaldetector.

Gebruik een stationaire afzuiginstallatie en blaas de ventilatiesleuven vaak uit. Onder extreme gebruiksomstandigheden kan tijdens het bewerken van metaal geleidend stof in het elektrische gereedschap terechtkomen. Daardoor kan de veiligheidsisolatie van het elektrische gereedschap worden geschaad.

Er mogen geen plaatjes of symbolen op het elektrische gereedschap worden geschilderd of geniet. Een beschadigde isolatie biedt geen bescherming tegen een elektrische schok.

Werk altijd met de extra handgreep. De extra handgreep waarborgt een betrouwbare geleiding van het elektrische gereedschap.

Kijk nooit van een korte afstand in het licht van de lamp van het elektrische gereedschap. Richt het licht van de lamp nooit op de ogen van andere personen die zich in de buurt bevinden. De straling van de lamp kan schadelijk zijn voor het oog.

Na bewerking van gipshoudende materialen: Reinig de ventilatieopeningen van het elektrische gereedschap en het schakelelement met droge en olievrije perslucht. Anders kan gipshoudend stof in de behuizing van het elektrische gereedschap en op het schakelelement achterblijven en in combinatie met vochtige lucht uitharden. Dit kan tot een verminderde werking van het schakelmechanisme leiden.

Gebruik en behandeling van de accu (accublok).

Deze veiligheidsvoorschriften gelden alleen voor 18V FEIN lithium-ion AMPShare accu's.

Gebruik de accu alleen in producten van AMPShare partners. Met AMPShare aangeduide 18V-accu's zijn volledig compatibel met de volgende producten:

- alle producten van het FEIN 18V AMPShare systeem
- alle 18V producten van AMPShare partners.

Bij het werken met en het opladen van verkeerde, beschadigde, gerepareerde of opgeknapte accu's, nabootsingen en accu's van andere merken bestaat brandgevaar en/of explosiegevaar.

Neem de adviezen ten aanzien van de accu in de gebruiksaanwijzing van uw product in acht. Alleen dan kunnen de accu en het product zonder gevaar worden gebruikt en worden de accu's beschermd tegen gevaarlijke overbelasting.

Laad de accu's alleen op met oplaadapparaten die worden geadviseerd door FEIN of een van de AMPShare partners. Een oplaadapparaat is geschikt voor een bepaald type accu. Er bestaat brandgevaar als het met een ander type accu wordt gebruikt.

De accu wordt gedeeltelijk opgeladen geleverd. Laad de accu vóór het eerste gebruik volledig in het oplaadapparaat op ervoor te zorgen dat de accu zijn volle vermogen bereikt.

Bewaar accu's buiten het bereik van kinderen.

Accu's mogen niet gedemonteerd, geopend of gefragmenteerd worden. Stel de accu's niet bloot aan mechanische schokken. Bij beschadiging en onjuist gebruik van de accu kunnen er schadelijke dampen en vloeistoffen vrijkomen. De dampen kunnen de luchtwegen irriteren. Gelekte accuvloeistof kan tot huidirritaties en brandwonden leiden.

Als de huid met accuvloeistof in aanraking komt, onmiddellijk met veel water afspoelen. Als de accuvloeistof in het oog terechtkomt, wast u de ogen met schoon water uit. Raadpleeg onmiddellijk een arts.

Als de accuvloeistof mogelijk op voorwerpen in de buurt is gespat, controleert u de betrokken gedeeltes. Draag beschermende handschoenen om aanraking met de huid te voorkomen. Maak de onderdelen schoon met droog huishoudpapier of vervang deze indien nodig. Naar buiten komende dampen kunnen de luchtwegen irriteren. Gelekte accuvloeistof kan tot huidirritaties en brandwonden leiden.

Sluit de accu niet kort. Voorkom aanraking van de niet-gebruikte accu met paperclips, munten, sleutels, spijkers, schroeven en andere kleine metalen voorwerpen die overbrugging van de contacten kunnen veroorzaken. Kortsluiting tussen de accucontacten kan brandwonden of brand tot gevolg hebben.

De accu kan beschadigd raken door scherpe voorwerpen zoals spijkers en schroevendraaiers en door geweld van buitenaf. Er kan interne kortsluiting ontstaan en de accu kan verbranden, roken, exploderen of oververhit raken.

Voer nooit onderhoud aan een beschadigde accu uit. Alle onderhoud aan accu's moet worden uitgevoerd door de fabrikant of de erkende klantenservice.



Bescherm de accu tegen hitte en tegen langdurig zonlicht, vuur, vuil, water en vocht. Er bestaat explosie- en kortsluitgevaar.



Gebruik en bewaar de accu alleen bij een omgevingstemperatuur tussen -20 °C en +50 °C. Laat de accu bij voorbeeld in de zomer niet in de auto liggen. Bij temperaturen onder 0 °C kan bij bepaalde gereedschappen het vermogen minder worden.

Laad de accu alleen op bij omgevingstemperaturen tussen 0 °C en +35 °C. Laad de accu met USB-aansluiting via deze aansluiting alleen op bij omgevingstemperaturen tussen +10 °C en +35 °C. Opladen buiten het temperatuurbereik kan de accu beschadigen of het brandgevaar vergroten.

Behandel lege accu's voorzichtig. Accu's vormen een gevaarenbron, omdat ze een zeer hoge kortsluitstroom kunnen veroorzaken. Lithium-ion-accu's lijken soms leeg, maar verliezen hun lading nooit volledig.

Dompel de accu niet onder in vloeistoffen zoals (zout) water of dranken. Contact met vloeistoffen kan de accu beschadigen. Dit kan leiden tot warmte- of rookontwikkeling of tot ontsteking of ontploffing van de accu. Gebruik de accu verder niet meer en neem contact op met een door FEIN erkende klantenservice.

Gebruik geen beschadigde accu. Het gebruik van de accu moet onmiddellijk worden stopgezet zodra deze ongewone kenmerken vertoont zoals geurontwikkeling, hitte, verkleuring of vervorming. Bij voortgezet gebruik kan de accu hitte en rook ontwikkelen, ontsteken of ontploffen.

De accu niet openen, platdrukken, verhitten of verbranden. Bij niet-naleving bestaat brand- en brandletselgevaar. Volg de voorschriften van de fabrikant op.

Blus een brandende lithium-ion-accu met water, zand of een blusdeken.

Vermijd fysieke schokken en stoten. Schokken, stoten en het binnendringen van voorwerpen kunnen de accu's beschadigen. Dit kan leiden tot warmte- of rookontwikkeling of tot ontsteking of ontploffing van de accu.

De accu nooit onbeheerd 's nachts opladen. Bij niet-naleving kan er brand- en explosiegevaar zijn.

Verwijder de accu pas uit de originele verpakking als deze moet worden gebruikt.

Verwijder de accu alleen als het elektrische gereedschap uitgeschakeld is.

Verwijder de accu vóór werkzaamheden aan het elektrische gereedschap. Als het elektrische gereedschap onbedoeld begint te lopen, bestaat er letselgevaar.

Bescherm de accu tegen vocht en water. Reinig vuil geworden aansluitingen van de accu en van het elektrische gereedschap met een droge en schone doek.

Verwijder de accu wanneer u het elektrische gereedschap vervoert of opbergt.

Volg de veiligheidsvoorschriften in de gebruiksaanwijzingen van de oplaadapparaten van FEIN en de AMPShare partners op.

Emissiewaarden voor trillingen en geluid

De in deze gebruiksaanwijzing vermelde trillings- en geluidsemissiewaarden zijn gemeten volgens een in EN 62841 genormaliseerde meetmethode en kunnen worden gebruikt om elektrische gereedschappen te vergelijken. Zij zijn ook geschikt voor een voorlopige beoordeling van de blootstelling aan trillingen en lawaai.

⚠ De aangegeven trillings- en geluidsemissiewaarden vertegenwoordigen de belangrijkste toepassingen van het elektrische gereedschap.

Indien het elektrische gereedschap echter wordt gebruikt voor andere toepassingen, met ander inzetgereedschap of bij onvoldoende onderhoud, kunnen de totale trillingswaarden en de geluidsemissiewaarden afwijken. Dit kan de blootstelling aan trillingen en lawaai over de gehele werkperiode aanzienlijk verhogen.

Voor een nauwkeurige schatting van de blootstelling aan trillingen en geluid moet ook rekening worden gehouden met de tijden dat het apparaat is uitgeschakeld of draait, maar niet daadwerkelijk wordt gebruikt. Dit kan de blootstelling aan trillingen en lawaai over de gehele werkperiode aanzienlijk verminderen.

⚠ Stel aanvullende veiligheidsmaatregelen in om de bediener te beschermen tegen de effecten van trillingen en lawaai, zoals: onderhoud van elektrische gereedschappen en inzetgereedschappen, warm houden van de handen, organisatie van het arbeidsproces.

Omgang met gevaarlijke stoffen

Bij werkzaamheden voor materiaalafname met dit gereedschap ontstaat stof dat gevaarlijk kan zijn. Aanraken of inademen van sommige soorten stof, bijvoorbeeld van asbest en asbesthoudende materialen, loodhoudende verf, metaal, sommige houtsoorten, mineralen, silicaatdeeltjes van steenhoudende materialen, verfplosmiddelen, houtbeschermingsmiddelen en aangroeiwering voor watervoertuigen kan bij personen allergische reacties, ademwegziekten, kanker en/of voortplantingsdefecten tot gevolg hebben. Het risico door de inademing van stof is afhankelijk van de blootstelling. Gebruik een op de vrijkomende stofsoort afgestemde afzuiging en persoonlijke veiligheidsuitrusting en zorg voor een goede ventilatie van de werkplek. Laat de bewerking van asbesthoudend materiaal over aan een vakman.

Houtstof en lichtmetaalstof, hete mengsels van schuurstof en chemische stoffen kunnen onder ongunstige omstandigheden zelf tot ontsteking komen of een explosie veroorzaken. Voorkom wegvliegende vonken in de richting van het stofreservoir en oververhitting van het elektrische gereedschap en het schuurmateriaal. Maak het stofreservoir op tijd leeg. Neem de bewerkingsvoorschriften van de fabrikant van het materiaal en de in uw land geldige voorschriften voor de te bewerken materialen in acht.

Bedieningsvoorschriften.

De **aanloopstroombeveiliging** voorkomt dat de op een accu werkende haakse slijpmachine na een stroomonderbreking, bijv. het vervangen van de accu, vanzelf weer begint te lopen. Schakel in dit geval het elektrische gereedschap uit, neem het van het werkstuk en controleer het inzetgereedschap. Schakel vervolgens het elektrische gereedschap weer in.

Druk alleen op de blokkeerknop als de motor stilstaat (zie pagina 8).

Voor optimale prestaties gebruikt u het elektrische gereedschap alleen met de FEIN ProCORE accu's of de ProCORE accu's van de AMPShare partners. Bij het gebruik van andere accu's kan de functieomvang beperkt zijn.

Overige bedieningsaanwijzingen.



De nulspanningsblokkering voorkomt dat het elektrische gereedschap weer zelfstandig begint te lopen als de schakelaar in de aan-stand staat en de accu wordt vastgestoken.

Als het elektrische gereedschap wordt uitgeschakeld zonder dat de schakelaar wordt bediend, zet u de schakelaar van het elektrische gereedschap uit, verwijdert u de accu en sluit u deze weer aan.

Omgang met de accu.

Laad de batterij alleen op in het temperatuurbereik 0 °C ... +35 °C (32 °F ... 95 °F). De accu temperatuur moet zich aan het begin van het laadproces binnen het temperatuurbereik van de accu bevinden.

Oplaadindicatie op de accu (zie pagina 13).

De oplaadtoestand kan worden worden aangegeven door de groene leds van de oplaadindicatie op de accu. Druk op de knop voor de oplaadindicatie  of  om de oplaadtoestand aan te geven.

Indien er geen led brandt na het indrukken van de knop, is de accu defect en moet deze worden vervangen.

Vervoer.

Op de lithiumionaccu's zijn de eisen voor het vervoer van gevaarlijke stoffen van toepassing. De accu's kunnen door de gebruiker zonder verdere beperkingen over de weg worden getransporteerd.

Bij verzending door derden (bijv. luchtvervoer of expeditiebedrijf) moeten bijzondere eisen ten aanzien van verpakking en markering in acht worden genomen. In deze gevallen moet bij de voorbereiding van het verzendstuk een deskundige voor gevaarlijke stoffen worden geraadpleegd.

Verzend accu's alleen als de behuizing onbeschadigd is. Plak blootliggende contacten af en verpak de accu zodanig dat deze niet in de verpakking beweegt. Neem ook eventuele overige nationale voorschriften in acht.

Onderhoud en klantenservice.



Onder extreme gebruiksomstandigheden kan bij het bewerken van metalen geleidend stof in het elektrische gereedschap terecht komen. Blaas het inwendige van het elektrische gereedschap via de ventilatieopeningen met droge en olievrije perslucht uit.

Bij de bewerking van gipshoudende materialen kan stof in het inwendige van het elektrische gereedschap en op het schakelement achterblijven en in combinatie met vochtige lucht uitharden. Dit kan tot een verminderde werking van het schakelmechanisme leiden. Blaas het inwendige van het elektrische gereedschap via de ventilatieopeningen en het schakelement met droge en olievrije perslucht uit.

Producten die met asbest in aanraking zijn gekomen, mogen niet voor reparatie worden afgegeven. Voer met asbest gecontamineerde producten af volgens de in uw land geldende voorschriften voor de afvoer van asbesthoudend afval.

Neem in het geval van te repareren FEIN elektrische gereedschappen en toebehoren contact op met de FEIN klantenservice. Het adres vindt u op www.fein.com.

Vervang stickers en waarschuwingen op het elektrische gereedschap bij veroudering en slijtage.

De actuele onderdelenlijst van dit elektrische gereedschap vindt u op www.fein.com.

De volgende delen kunt u indien nodig zelf vervangen:

Inzetgereedschappen, extra handgreep, spanflenzen, beschermkap

Onderhoud en reiniging.

Maak de ventilatieopeningen en de aansluitingen van de accu af en toe schoon met een zachte, schone en droge doek.

- Gebruik voor het schoonmaken van de accu geen chemische middelen.

Wettelijke garantie en fabrieksgarantie.

De wettelijke garantie op het product geldt overeenkomstig de wettelijke regelingen in het land waar het product wordt verkocht. Bovendien biedt FEIN garantie overeenkomstig de FEIN-fabrieksgarantieverklaring. Het is mogelijk dat bij het elektrische gereedschap slechts een deel van het in deze gebruiksaanwijzing beschreven en afgebeelde toebehoren wordt meegeleverd.

Conformiteitsverklaring.

De **CE-verklaring** geldt alleen voor landen van de Europese Unie en de EFTA (European Free Trade Association) en alleen voor producten die bestemd zijn voor de EU- of EFTA-markt. Zodra het product op de EU-markt is gebracht, verliest het UKCA-teken zijn geldigheid.

De **UKCA-verklaring** geldt alleen voor de Britse markt (Engeland, Wales en Schotland) en alleen voor producten die voor de Britse markt bestemd zijn. Zodra het product op de Britse markt is gebracht, verliest het CE-teken zijn geldigheid.

Milieubescherming en afvoer van afval.



Gooi accu's niet bij het huisvuil!

Voer verpakkingen, versleten elektrische gereedschappen en toebehoren op een voor het milieu verantwoorde wijze af.

Accu's alleen in lege toestand naar een daarvoor aangegeven verwerkingsplaats brengen.

Accu's die niet helemaal leeg zijn, moeten ter voorkoming van kortsluiting van de insteekverbindingen met plakband worden geïsoleerd.

Alleen voor landen van de EU:

Volgens de Europese richtlijn 2006/66/EG moeten defecte of versleten accu's apart worden ingezameld en op een voor het milieu verantwoorde wijze worden gerecycled.

Toebehorenkeuze (zie pagina's 16/17).

Gebruik uitsluitend origineel FEIN-toebehoren. Het toebehoren moet voor het type elektrisch gereedschap bestemd zijn.

A-1 Beschermkap voor doorslijpen, type A

B-1 Beschermkap voor doorslijpen, type B

B-3 Veiligheidsafscherming voor doorslijpen

1-1 Afbraamschijf, type 27

2-1 Doorslijpschijf

(alleen met gemonteerde veiligheidsafscherming gebruiken)

3-1 Lamellenschuurschijf

3-2 Steunschijf voor fiberschuurschijven, fiberschuurschijven

(alleen aanbrengen met meegeleverde steunschijf-spanmiddel)

3-3 Steunschijf met klithechting, hechtende schuurbladen, hechtend schuurvlies, sponzen

(gebruik een passende steeksleutel)

4-1 Staalborstel kegelvorm

4-2 Staalborstel komvorm, lamellenschuurschijven























(gebruik een passende steeksleutel)













5-1 Diamantgatsnijder



(gebruik een passende steeksleutel)





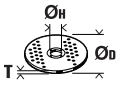

Traducción del manual original.

Simbología, abreviaturas y términos empleados.

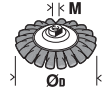
Símbolo	Definición
	Símbolo de prohibición general. Esta acción está prohibida.
	No tocar las piezas en rotación de la herramienta eléctrica.
	¡Seguir las instrucciones indicadas al margen!
	Es imprescindible leer los documentos que se adjuntan, como las instrucciones de servicio y las instrucciones generales de seguridad.
	AMPSHare es el sistema de baterías compartidas que permite utilizar muchas herramientas de muchas marcas profesionales con una sola batería.
	Antes de efectuar el trabajo descrito retire primero el acumulador de la herramienta eléctrica. De lo contrario, podría accidentarse al ponerse en marcha fortuitamente la herramienta eléctrica.
	Al trabajar protegerse los ojos.
	Al trabajar utilizar un protector acústico.
	Al trabajar utilizar una protección para las manos.
	Siempre trabajar con la herramienta eléctrica sujetándola con ambas manos.
	Prohibido el uso en tronchado con cubierta de protección para lijado, tipo B.
	No cargue baterías defectuosas.
	Proteja la batería recargable del calor, por ejemplo también de la radiación solar permanente, el fuego, la suciedad, el agua y la humedad.
	Existe el riesgo de quemarse con una superficie muy caliente.
	Área de agarre
	Conexión
	Desconexión
	bloqueado
	desbloqueado
	Información complementaria.
	Atención: ¡No mirar hacia la lámpara encendida!
	Atestigua la conformidad de la herramienta eléctrica con las directivas de la Comunidad Europea.

Símbolo	Definición
	Atestigua la conformidad de la herramienta eléctrica con las directivas del Reino Unido (Inglaterra, Gales, Escocia).
	Este símbolo confirma que este producto ha sido certificado en USA y Canadá.
	Atestigua la conformidad de la herramienta eléctrica con los reglamentos técnicos nacionales de la Unión Aduanera (Bielorrusia, Rusia, Kirguistán, Kazajistán y Armenia).
	Solo válido en China: La protección del medio ambiente usando el producto de forma normal es de 10 años.
	Este símbolo advierte sobre una situación peligrosa que puede comportar lesiones graves o mortales.
	Símbolo de reciclaje: identifica los materiales reutilizables
	
	Acumular por separado las herramientas eléctricas y demás productos electrotécnicos y eléctricos inservibles y someterlos a un reciclaje ecológico.
	Identifica embalajes y productos reciclables que se deberán acumular y desechar por separado.
	Tipo de acumulador
	Tipo de cargador
	Bajas revoluciones
	Altas revoluciones
(**)	puede contener cifras o letras
(Ax - Zx)	Identificación para fines internos

Símbolo	Unidad internacional	Definición
n_0	/min, min^{-1} , rpm, r/min	Revoluciones en vacío
n	/min, min^{-1} , rpm, r/min	Margen de revoluciones
P_1	W	Potencia absorbida
P_2	W	Potencia útil
U	V	Tensión nominal
f	Hz	Frecuencia
$M_{...}$	mm	Medida, rosca métrica
T_{CHARGE}	°C	Temperatura ambiente admisible durante la carga
\varnothing	mm	Diámetro de una pieza redonda
	mm	\varnothing_D =Diámetro máx. del disco de desbastar/tronzar \varnothing_H =Diámetro del alojamiento T_{A-1} =grosor del útil, carcasa de protección A-1 T_{B-1} =grosor del útil, carcasa de protección B-1 T_{B-3} =grosor del útil, cubierta de protección B-3
	mm	\varnothing_D =Diámetro máx. del plato lijador

Símbolo	Unidad internacional	Definición
	mm	M=Rosca de la brida de apriete l=Longitud de rosca del eje
	mm	Ø _D = Diámetro máx. de cepillo cónico de alambre de acero M=Rosca de la brida de apriete / útil
	mm	Ø _D =Diámetro máx. de cepillo de vaso M=Rosca de la brida de apriete / útil T=Longitud máx. del alambre
	mm	Ø _D = Diámetro máx. de corona diamantada M=Rosca de la brida de apriete / útil
	kg	Peso según EPTA-Procedure 01
	kg	Peso de la herramienta eléctrica sin acumulador y sin útil
	kg	Peso del acumulador
L_{pA}	dB(A)	Nivel de presión sonora
L_{wA}	dB(A)	Nivel de potencia acústica
L_{pCpeak}	dB	Valor máx. de nivel sonoro
$K_{...}$		Inseguridad
a	m/s^2	Valor de vibraciones emitidas según EN 62841 (suma vectorial de tres direcciones)
$a_{h,AG}$	m/s^2	Vibraciones promedio generadas al amolar
$a_{h,DS}$	m/s^2	Vibraciones promedio emitidas al lijar con hoja de lija
	m, s, kg, A, mm, V, W, Hz, N, °C, dB, min, m/s^2	Unidades básicas y unidades derivadas del sistema internacional de unidades SI .

Para su seguridad.

ADVERTENCIA

Lea íntegramente estas advertencias de peligro e instrucciones

de seguridad siguientes, ello puede ocasionar una descarga eléctrica, un incendio y/o lesión grave.

Guardar todas las advertencias de peligro e instrucciones para futuras consultas.



No utilice esta herramienta eléctrica sin haber leído con detenimiento y haber entendido íntegramente estas instrucciones de servicio, así como las "Instrucciones generales de seguridad" (n° de documento 3 41 30 465 06 0) adjuntas. Guarde la documentación citada para posteriores consultas y entréguelas al usuario en caso de prestar o vender la herramienta eléctrica.

Observe también las respectivas prescripciones contra accidentes de trabajo vigentes en su país.

Utilización reglamentaria de la herramienta eléctrica:

Amoladora angular portátil a batería para amolar y trabajar con cepillos de alambre, así como para tronzar metal y piedra en lugares cubiertos con los útiles y accesorios homologados por FEIN.

En entornos expuestos a perturbaciones puede que se vea reducida la calidad operativa, ya sea por una avería transitoria o por una degradación temporal del funcionamiento o del comportamiento funcional reglamentario, cuya subsanación requerirá de la intervención del operario.

La herramienta eléctrica no ha sido prevista para procesar plástico ni para pulir. La responsabilidad por daños derivados de una utilización no reglamentaria corre a cargo exclusivo del usuario.

Se deberán respetar las prescripciones contra accidentes de aplicación general y las indicaciones de seguridad adjuntas.

Instrucciones de seguridad comunes para el amolado, lijado, tronzado y el trabajo con cepillos de alambre

Esta herramienta eléctrica ha sido concebida para amolar, lijar, tronzar, cortar agujeros y trabajar con cepillos de alambre. Lea todas las indicaciones de seguridad, instrucciones, ilustraciones y datos que se suministran con el aparato. En caso de no atenderse a todas las instrucciones siguientes, ello puede acarrear una electrocución, incendio y/o lesiones graves.

Esta herramienta eléctrica no es apta para pulir. La utilización de la herramienta eléctrica en trabajos para los que no ha sido prevista puede provocar un accidente.

No use la herramienta eléctrica para realizar trabajos para los que no ha sido expresamente diseñada ni prevista por el fabricante. Un uso no reglamentario puede provocar una pérdida del control y acarrear graves lesiones corporales.

No use útiles que no hayan sido especialmente previstos u homologados por el fabricante para esta herramienta eléctrica. El mero hecho de que los accesorios se puedan montar en su herramienta eléctrica no implica que su uso sea seguro.

Las revoluciones admisibles de los útiles deberán ser al menos igual de altas que las revoluciones máximas indicadas en la máquina. Los útiles que giren a unas revoluciones mayores a las admisibles pueden romperse y salir despedidos.

El diámetro exterior y el grosor del útil deberán corresponder con las medidas indicadas para su herramienta eléctrica. Los útiles de dimensiones incorrectas no pueden protegerse ni controlarse con suficiente seguridad.

Las medidas de sujeción del útil se deben corresponder con las medidas de los elementos de sujeción de la herramienta eléctrica. Los útiles que no ajusten exactamente en el husillo giran descentrados y generan unas vibraciones muy fuertes que pueden hacerle perder el control sobre la herramienta eléctrica.

No use útiles dañados. Antes de cada uso inspeccionar el estado de los útiles para ver si están desportillados o fisurados los discos de desbaste, si está agrietado, fisurado o excesivamente desgastado el plato lijador, o si las púas de los cepillos de alambre están flojas o rotas. Si se le cae la herramienta eléctrica o el útil, inspeccione si ha sufrido algún daño o monte otro útil en correctas condiciones. Una vez controlado y montado el útil sitúese Ud. y las personas circundantes fuera del plano de rotación del útil y deje funcionar el aparato en vacío, a las revoluciones máximas, durante un minuto. Generalmente, los útiles que estén dañados suelen romperse al realizar esta comprobación.

Utilice un equipo de protección personal. Dependiendo del trabajo a realizar use una careta, una protección para los ojos o gafas de protección. Si procede, use una máscara contra el polvo, un protector acústico, unos guantes protectores o un delantal especial que le proteja de las pequeñas partículas abrasivas y de las partículas de material. Los ojos se deberán proteger de los

cuerpos extraños que son proyectados en las diversas aplicaciones. La mascarilla protectora o antipolvo deberán filtrar el polvo producido en la respectiva aplicación. Una exposición prolongada a ruido intenso puede provocarle sordera.

Cuide que las personas en las inmediaciones se mantengan a suficiente distancia de la zona de trabajo. Toda persona que acceda a la zona de trabajo deberá utilizar un equipo de protección personal. Podrían ser lesionadas, incluso fuera del área de trabajo inmediato, al salir proyectados fragmentos de la pieza de trabajo o del útil.

Solamente sujete la herramienta eléctrica por las superficies de agarre aisladas al realizar trabajos en los que el útil pueda llegar a tocar conductores eléctricos ocultos. El contacto con conductores bajo tensión puede hacer que las partes metálicas del aparato le provoquen una descarga eléctrica.

Jamás deposite la herramienta eléctrica antes de que el útil se haya detenido por completo. El útil en funcionamiento puede llegar a tocar la base de apoyo y hacerle perder el control sobre la herramienta eléctrica.

No deje funcionar la herramienta eléctrica mientras la transporta. El útil en funcionamiento podría lesionarle al engancharse accidentalmente con su vestimenta.

Limpie periódicamente las rejillas de refrigeración de su herramienta eléctrica. El ventilador del motor aspira polvo hacia el interior de la carcasa, por lo que, en caso de una acumulación fuerte de polvo metálico, ello puede provocarle una descarga eléctrica.

No utilice la herramienta eléctrica cerca de materiales combustibles. Las chispas producidas pueden llegar a incendiar estos materiales.

No emplee útiles que requieran ser refrigerados con líquidos. La aplicación de agua u otros refrigerantes líquidos puede comportar una descarga eléctrica.

Causas del retroceso y advertencias al respecto

El rebote es la fuerza de reacción repentina ocasionada al engancharse o bloquearse un útil en rotación como un disco de desbaste, plato lijador, cepillo de alambre, etc. El enganche o bloqueo del útil en funcionamiento hace que éste se detenga repentinamente. Ello hace que una herramienta eléctrica incontrolada sea proyectada desde el punto de bloqueo en sentido opuesto al de rotación del útil.

Si un disco de desbaste, p. ej., se engancha o bloquea en la pieza de trabajo, puede suceder que el canto del disco que penetra en el material se enganche y se salga fuera de la ranura o que provoque un rebote. Dependiendo del sentido de giro del disco de desbaste en el momento de bloquearse puede que éste resulte despedido hacia, o en sentido opuesto al uso resulte. Ello puede provocar la rotura del disco de desbaste.

El rebote es debido a una aplicación incorrecta de la herramienta eléctrica y/o unas condiciones de trabajo inapropiadas. Es posible evitarlo ateniéndose a las medidas preventivas que a continuación se detallan.

Sujete con firmeza la herramienta eléctrica y mantenga su cuerpo y brazos en una posición propicia para resistir las fuerzas de reacción. Si forma parte del aparato, utilice siempre la empuñadura adicional para poder soportar mejor las fuerzas de retroceso, además de los pares de reacción que se presentan en la puesta en marcha. El usuario puede controlar las fuerzas de retroceso y de reacción si toma unas medidas preventivas oportunas.

Jamás aproxime su mano al útil en funcionamiento. En caso de un retroceso, el útil podría lesionarle la mano.

No se sitúe dentro del área hacia el que se movería la herramienta eléctrica al retroceder bruscamente. Al retroceder bruscamente, la herramienta eléctrica saldrá despedida desde el punto de bloqueo en dirección opuesta al sentido de giro del útil.

Tenga especial precaución al trabajar esquinas, cantos afilados, etc. Evite que los útiles choquen y se enganchen en la pieza de trabajo. El útil en funcionamiento tiende a engancharse en las esquinas, bordes afilados o al rebotar. Esto provoca una pérdida de control o un retroceso.

No utilice un disco de sierra de cadena para cortar madera, un disco tronzador diamantado segmentado con un hueco entre segmentos superior a 10 mm, ni un disco de sierra dentado. Este tipo de útiles provocan frecuentemente un rebote y una pérdida de control.

Instrucciones de seguridad específicas para operaciones de amolado y tronzado

Use exclusivamente útiles homologados para su herramienta eléctrica, en combinación con la carcasa de protección prevista para estos útiles. Los útiles que no fueron diseñados para su uso en esta herramienta eléctrica pueden quedar insuficientemente protegidos y suponen un riesgo.

Los discos de desbaste con centro deprimido deberán montarse de forma que su superficie de trabajo no sobresalga frontalmente del borde de la carcasa de protección. Un disco desbaste impropiamente montado que sobresalga por el frente de la carcasa de protección no puede protegerse suficientemente.

La carcasa de protección deberá fijarse firmemente a la herramienta eléctrica y orientarse de modo que ofrezca una seguridad máxima cubriendo para ello lo máximo posible la parte del útil a la que queda expuesta el usuario. La carcasa de protección sirve para proteger al usuario de los fragmentos que puedan desprenderse del útil, del contacto accidental con éste, y de las chispas que pudieran incendiar su ropa.

Solamente emplee el útil para aquellos trabajos para los que fue concebido. Por ejemplo, no emplee las caras de los discos tronzadores para amolar. En los útiles de tronzar, el arranque de material se lleva a cabo con los bordes del disco. Si estos útiles son sometidos a un esfuerzo lateral, ello puede provocar su rotura.

Siempre use para el útil seleccionado una brida en perfecto estado con las dimensiones y forma correctas.

Una brida adecuada soporta convenientemente el útil reduciendo así el peligro de rotura. Las bridas para discos tronzadores pueden ser diferentes de aquellas para otros discos de amolar.

No use discos de desbaste desgastados de herramientas eléctricas más grandes. Un disco de desbaste para herramientas eléctricas más grandes no ha sido diseñado para soportar la revoluciones más altas a las que trabajan las herramientas eléctricas más pequeñas, y puede romperse.

Si emplea discos de doble uso utilice siempre la carcasa de protección adecuada al trabajo que pretende realizar en ese momento. Si no utiliza la carcasa de protección correcta puede que el nivel de protección sea insuficiente y se lesione gravemente.

Instrucciones de seguridad adicionales específicas para el tronzado

Evite que se bloquee el disco tronzador y una presión de aplicación excesiva. No intente realizar cortes demasiado profundos. Al solicitar en exceso el disco tronzador éste es más propenso a ladearse, bloquearse, a retroceder bruscamente, o a romperse.

No se coloque delante o detrás del disco tronzador en funcionamiento, alineado con la trayectoria del corte. Mientras que al cortar, el disco tronzador es guiado en sentido opuesto a su cuerpo, en caso de un retroceso el disco tronzador y la herramienta eléctrica son impulsados directamente contra Ud.

Si el disco tronzador se bloquea, o si tuviese que interrumpir su trabajo, desconecte la herramienta eléctrica y manténgala en esa posición, sin moverla, hasta que el disco tronzador se haya detenido por completo. Jamás intente sacar el disco tronzador en marcha de la ranura de corte, ya que ello puede provocar que éste retroceda bruscamente. Investigue y subsane la causa del bloqueo.

No intente proseguir el corte, estando insertado el disco tronzador en la ranura de corte. Una vez fuera de la ranura de corte, espere a que el disco tronzador haya alcanzado las revoluciones máximas, y prosiga entonces el corte con cautela. En caso contrario el disco tronzador podría bloquearse, salirse de la ranura de corte, o retroceder bruscamente.

Soporte las planchas o piezas de trabajo grandes para evitar el riesgo de rebote al atascarse el disco de tronzar. Las piezas de trabajo grandes se pueden combar por su propio peso. La pieza de trabajo se deberá soportar a ambos lados del disco, tanto cerca de la ranura de corte como por el borde.

Proceda con especial cautela al realizar recortes "por inmersión" en paredes o superficies similares. El disco tronzador puede retroceder bruscamente al tocar tuberías de gas o agua, conductores eléctricos, u otros objetos.

No realice cortes en curva. Al sobrecargar el disco de tronzar, éste es sometido a un mayor esfuerzo y es más propenso a ladearse o bloquearse, y por ello, a que pueda retroceder bruscamente o romperse y provocar así graves lesiones.

Instrucciones de seguridad específicas para trabajos con hojas lijadoras

Use hojas de lija del tamaño correcto y atégase a las recomendaciones del fabricante al elegir las hojas de lija. Las hojas de lija de un diámetro mayor que el plato lijador pueden provocar un accidente, engancharse, desgarrarse o causar un retroceso brusco del aparato.

Instrucciones de seguridad específicas para el trabajo con cepillos de alambre

Considere que las púas de los cepillos de alambre pueden desprenderse también durante un uso normal. No fuerce las púas ejerciendo una fuerza de aplicación excesiva. Las púas desprendidas pueden traspasar muy fácilmente tela delgada y/o la piel.

En caso de recomendarse el uso de una carcasa de protección, evite que el cepillo de alambre alcance a rozar contra la carcasa de protección. Los cepillos de plato y de vaso pueden aumentar su diámetro por efecto de la presión de aplicación y de la fuerza centrífuga.

Instrucciones de seguridad adicionales

No utilice una herramienta eléctrica dañada. Antes de cada uso de la herramienta eléctrica controle la carcasa y demás componentes en cuanto a daños como grietas o roturas.

Al lijar chapa metálica delgada u otras estructuras de gran superficie que vibren con facilidad toma las medidas oportunas como, p. ej., el uso de esteras amortiguantes pesadas y flexibles. De lo contrario, el ruido total emitido puede quedar muy por encima del ruido indicado para la herramienta eléctrica. Tenga en cuenta el mayor nivel de ruido producido tanto al evaluar el riesgo de exposición al ruido como al elegir un protector acústico adecuado.

Utilice los platos elásticos intermedios según indicaciones del fabricante, si éstos se suministran junto con el disco.

Asegúrese de que los útiles vayan montados según instrucciones del fabricante. Los útiles montados deberán girar sin rozar en ningún lado. Los útiles incorrectamente montados pueden aflojarse durante el trabajo y salir despedidos.

Trate cuidadosamente los útiles y guárdelos según instrucciones del fabricante. Los útiles dañados pueden fisurarse y desintegrarse durante el trabajo.

Solo use discos tronzaadores diamantados segmentados con un ángulo de corte negativo.

En los útiles dotados con una rosca de fijación, observe que la longitud de la misma sea suficiente para que pueda penetrar hasta el fondo el husillo de la herramienta eléctrica. El útil deberá tener el mismo tipo de rosca de fijación que el husillo. Los útiles incorrectamente montados pueden aflojarse durante el funcionamiento y causar accidentes.

Tenga en cuenta los riesgos que se derivan del uso de carcassas de protección incorrectas.

- Si se utiliza una carcasa de protección tipo A para el rectificado lateral, la carcasa de protección y la pieza de trabajo pueden interferirse mutuamente y reducir el control sobre la máquina.
- Al usar una carcasa de protección del tipo B para tronzar con discos tronzaadores aglomerados existe un mayor riesgo de quedar expuesto a las chispas y partículas de amolado proyectadas, así como a los fragmentos del disco en caso de una rotura del mismo.
- Si se emplea una carcasa de protección del tipo A o B para el tronzado o para el rectificado lateral en hormigón o ladrillo, existe un mayor peligro de quedar expuesto al polvo y a perder el control, con el consecuente riesgo a obtener un retroceso.
- Al usar una carcasa de protección del tipo A o B con un cepillo de plato de un espesor mayor al admisible puede que las púas choquen contra la carcasa de protección y se rompan.

Si se utilizan discos combinados de amolar y tronzar es necesario emplear la carcasa de protección para tronzar (tipo A).

No oriente la herramienta eléctrica contra Ud. mismo, contra otras personas, ni contra animales. Podría accidentarse con los útiles afilados o muy calientes.

Preste atención a los conductores eléctricos y a las tuberías de agua y gas ocultas. Antes de comenzar a trabajar explore la zona de trabajo, p. ej., con un detector de metales.

Use un equipo de aspiración estacionario y limpie con frecuencia las rejillas de refrigeración. En caso de trabajar metales bajo unas condiciones extremas puede llegar a depositarse polvo conductor de corriente en el interior de la herramienta eléctrica. Ello puede mermar la eficacia del aislamiento de protección de la herramienta eléctrica.

Esta prohibido fijar rótulos o señales a la herramienta eléctrica con tornillos o remaches. Un aislamiento dañado no le protege de una electrocución.

Siempre use la empuñadura adicional al trabajar. La empuñadura adicional permite guiar con seguridad la herramienta eléctrica.

Jamás mire a poca distancia hacia la luz de la lámpara de la herramienta eléctrica. Nunca dirija la luz de la lámpara contra los ojos de otras personas que se encuentren cerca. La radiación que emite la lámpara puede ser dañina para la vista.

Después de trabajar materiales que contengan yeso: Limpie las rejillas de refrigeración de la herramienta eléctrica y del elemento de conexión con aire comprimido seco y exento de aceite. De lo contrario, se puede llegar a depositar el polvo de yeso en la carcasa de la herramienta eléctrica y en el elemento de conexión y endurecerse por efecto de la humedad del aire. Esto puede afectar al funcionamiento del mecanismo conmutador.

Utilización y trato de acumuladores (conjunto acumulador).

Estas indicaciones de seguridad son solo válidas para acumuladores de iones de litio de 18V AMPShare de FEIN.

Solo use el acumulador en productos de los socios de AMPShare. Los acumuladores de 18V con marcado AMPShare son totalmente compatibles con los productos siguientes:

- todos los productos del sistema AMPShare de 18V de FEIN
- todos los productos de los socios de AMPShare.

Si se utilizan o recargan acumuladores incorrectos, dañados, reparados, recuperados, imitaciones o de otra marca, existe el riesgo de incendio y/o de explosión.

Observe las recomendaciones sobre acumuladores en las instrucciones de uso de su producto. Solo así pueden funcionar sin peligro el acumulador y el producto, además de protegerse los acumuladores contra una sobrecarga peligrosa.

Solo cargue los acumuladores con los cargadores que FEIN o un socio AMPShare recomienda. Si intenta cargar acumuladores de un tipo diferente al previsto para el cargador, puede producirse un incendio.

El acumulador se suministra parcialmente cargado. Para obtener el pleno rendimiento del acumulador, cargarlo completamente en el cargador antes de su primer uso.

Guarde los acumuladores fuera del alcance de los niños.

Los acumuladores no deben desarmarse, abrirse, ni fraccionarse. Evite que los acumuladores sean golpeados. Si el acumulador se daña o usa de forma inapropiada pueden emanarse vapores nocivos o fugarse líquido. Los vapores pueden irritar las vías respiratorias. El líquido del acumulador puede irritar la piel o producir quemaduras.

En caso de contacto con la piel del líquido del acumulador, enjuagar de inmediato con abundante agua la zona afectada. ¡En caso de contacto del líquido del acumulador con los ojos, aclárelos con abundante agua limpia y acuda de inmediato a un médico!

En caso de contacto del líquido del acumulador con piezas adyacentes, examine dichas piezas. Use guantes de protección para evitar un contacto con la piel. Limpie las piezas con papel de cocina seco o sustituya las piezas, si fuese necesario. Los vapores emanados pueden irritar las vías respiratorias. El líquido del acumulador puede irritar la piel o producir quemaduras.

No cortocircuite el acumulador. Si no utiliza el acumulador, guárdelo separado de clips, monedas, llaves, clavos, tornillos o demás objetos metálicos que pudieran puentear sus contactos. El cortocircuito de los contactos del acumulador puede causar quemaduras o un incendio.

Los objetos con punta como, p. ej., clavos o destornilladores y las fuerzas externas pueden dañar el acumulador. Ello puede causar un cortocircuito interno y hacer que el acumulador se incendie, que eche humo, explote o se sobrecaliente.

Jamás dé mantenimiento a acumuladores dañados. Todos los trabajos de mantenimiento en acumuladores solo los realizarán el fabricante o los servicios técnicos autorizados para ello.



Proteja el acumulador del calor, p. ej., también de una exposición prolongada al sol, del fuego, suciedad, agua y de la humedad. Existe el riesgo de explosión o cortocircuito.



Solo utilice o almacene el acumulador a una temperatura ambiente situada entre -20 °C y +50 °C. No deje p. ej. el acumulador en el coche en verano. A temperaturas < 0 °C puede presentarse una merma de la potencia según el tipo de aparato.

Solo cargue el acumulador a una temperatura ambiente situada entre 0 °C y +35 °C.

Solo cargue acumuladores con conector USB a través del mismo y a una temperatura ambiente entre +10 °C y +35 °C. La carga fuera de este rango de temperatura puede dañar al acumulador o aumentar el riesgo de incendio.

Trate con cuidado los acumuladores descargados. Los acumuladores suponen una fuente de peligro ya que la corriente de cortocircuito obtenida puede ser muy alta. Incluso cuando los acumuladores iones de litio aparenten estar descargados nunca lo están del todo.

No sumerja el acumulador en líquidos como agua dulce/salada o bebidas. El contacto con líquidos puede deteriorar el acumulador. Esto puede hacer que el acumulador se caliente, eche humo, se incendie o explote. No siga usando el acumulador y diríjase a un servicio técnico autorizado FEIN.

No use un acumulador dañado. El acumulador se dejará de usar de inmediato si se detecta una anomalía en el mismo, p. ej., al percibir un olor, calor, decoloración o deformación. Si aún así se sigue usando, el acumulador se puede sobrecalentar, echar humo, incendiarse o explotar.

No abrir, aplastar, sobrecalentar ni quemar el acumulador. En caso de no atenerse a ello corre peligro de quemarse o de provocar un incendio. Aténgase a las instrucciones del fabricante.

Extinga los acumuladores de iones de litio incendiados, con agua, arena o una manta ignífuga.

Evite los golpes/impactos físicos. Los golpes y la penetración de objetos pueden dañar los acumuladores. Esto puede provocar fugas en el acumulador o que se caliente, eche humo, se incendie o explote.

Jamás deje cargando solo el acumulador durante la noche. En caso de no atenerse a ello existe el riesgo de incendio o explosión

Únicamente saque el acumulador del embalaje original en el momento en que desee utilizarlo.

Solamente desmonte el acumulador estando desconectada la herramienta eléctrica.

Desmonte el acumulador antes de manipular en la herramienta eléctrica. La puesta en marcha fortuita de la herramienta eléctrica puede causar un accidente.

Proteja el acumulador de la humedad y del agua. Si los contactos del acumulador y de la herramienta eléctrica están sucios límpielos con un paño seco y limpio.

Desmonte el acumulador de la herramienta eléctrica antes de transportarla y guardarla.

Atégase a las indicaciones de seguridad en las instrucciones de uso de los cargadores de FEIN o de los socios de AMPShare.

Valores de emisión de vibraciones y de ruido

El nivel de vibraciones y la emisión de ruido indicados en estas instrucciones han sido determinados según el procedimiento de medición fijado en la norma EN 62841 y puede servir como base de comparación con otras herramientas eléctricas. También sirven para estimar provisionalmente el nivel de exposición a las vibraciones y al ruido.

⚠ Los niveles de vibración y ruido indicados representan las principales aplicaciones de la herramienta eléctrica.

Por ello, el nivel total de vibraciones y la emisión de ruido pueden ser diferentes si la herramienta eléctrica se utiliza en otras aplicaciones, con útiles diferentes, o si el mantenimiento de la misma fuese deficiente. Ello puede suponer un aumento drástico de la exposición a las vibraciones y al ruido durante el tiempo total de trabajo.

Para determinar con exactitud el nivel de exposición a las vibraciones y al ruido, es necesario considerar también aquellos tiempos en los que el aparato esté desconectado, o bien, esté en funcionamiento, pero sin ser utilizado realmente. Ello puede suponer una disminución drástica de la exposición a las vibraciones y al ruido durante el tiempo total de trabajo.

⚠ Fije unas medidas de seguridad adicionales para proteger al usuario de los efectos por vibraciones y el ruido, como por ejemplo: Mantenimiento de la herramienta eléctrica y de los útiles, conservar calientes las manos, organización de las secuencias de trabajo.

Manipulación con materiales peligrosos

Al trabajar con esta herramienta en desbaste de material se genera polvo que puede ser peligroso.

El contacto o inspiración de ciertos materiales en polvo como, p. ej., el amianto o los materiales que lo contienen, pinturas con plomo, metales, ciertos tipos de madera, minerales, partículas de sílice de materiales a base de mineral, disolventes de pintura, conservadores de la madera y antifouling para embarcaciones puede provocar en las personas reacciones alérgicas y/o enfermedades respiratorias, cáncer, daños congénitos o trastornos reproductivos. El riesgo derivado de la inspiración de material en polvo depende de la frecuencia de exposición al mismo. Utilice un sistema de aspiración apropiado para el polvo producido en combinación con un equipo de protección personal y cuide que esté bien ventilado el puesto de trabajo. Se recomienda que los materiales que contengan amianto sean procesados por especialistas.

El polvo de madera y el de aleaciones ligeras, así como la mezcla de sustancias químicas con material en polvo caliente pueden llegar a autoinflamarse o provocar una explosión. Evite el salto de chispas en dirección al depósito de polvo así como el sobrecalentamiento de la herramienta eléctrica y de la pieza a lijar, vacíe con suficiente antelación el depósito de polvo, respete las instrucciones de trabajo del fabricante del material y las prescripciones vigentes en su país sobre los materiales a trabajar.

Indicaciones para el manejo.

La **protección contra re arranque** evita que la amoladora angular a batería se vuelva a poner en marcha automáticamente tras un corte de la corriente, p. ej., al cambiar la batería. En ese caso desconecte la herramienta eléctrica, sáquela de la pieza de trabajo e inspeccione el útil. A continuación, vuelva a conectar la herramienta eléctrica.

Únicamente accione el botón de enclavamiento estando detenido el motor (ver página 8).

Para lograr la potencia óptima solo opere la herramienta eléctrica con acumuladores FEIN ProCORE o con acumuladores ProCORE de los socios AMPShare. Al usar acumuladores de otro tipo puede que se vea restringida la amplitud de funciones.

Indicaciones de manejo adicionales.

La protección contra re arranque evita que la herramienta eléctrica se ponga a funcionar automáticamente al insertar la batería teniendo accionado el interruptor. Si la herramienta eléctrica se desconecta sin haberse accionado el interruptor, desconecte el interruptor de la herramienta eléctrica, desmonte el acumulador, y vuélvalo a montar.

Trato del acumulador.

Únicamente cargue acumuladores a una temperatura ambiente entre 0 °C y +35 °C (32 °F y 95 °F). Al comenzar a cargar el acumulador su temperatura deberá estar dentro del margen especificado para la carga.

Indicador del nivel de carga de la batería recargable (ver página 13).

El nivel de carga se puede indicar mediante los ledes verdes del indicador del nivel de carga de la batería. Para mostrar el nivel de carga, pulse el botón del indicador del nivel de carga .

Si no se enciende ningún led después de pulsar el botón del indicador del nivel de carga, la batería está defectuosa y debe ser sustituida.

Transporte.

Los acumuladores de iones de litio están sujetos a los requisitos estipulados en la legislación sobre mercancías peligrosas. El usuario puede transportar los acumuladores por carretera sin más imposiciones.

En caso de un envío por terceros (p. ej., transporte aéreo o agencia de transportes) deberán considerarse las exigencias especiales en cuanto a su embalaje e identificación. En ese caso deberá consultar a un experto en mercancías peligrosas al preparar la pieza para su envío.

Únicamente envíe acumuladores si su carcasa no está dañada. Pegue con cinta adhesiva los contactos desprotegidos y embale el acumulador de manera que éste no se pueda mover dentro del embalaje. Observe también las prescripciones adicionales que pudieran existir al respecto en su país.

Reparación y servicio técnico.



En caso de trabajar metales bajo unas condiciones extremas puede llegar a depositarse polvo conductor de corriente en el interior de la herramienta eléctrica. Sople con frecuencia desde afuera aire comprimido seco y exento de aceite por las rejillas de refrigeración para limpiar el interior de la herramienta eléctrica.

Al trabajar materiales que contengan yeso se puede llegar a depositar su polvo en la carcasa de la herramienta eléctrica y en el elemento de conexión y endurecerse por efecto de la humedad del aire. Esto puede afectar al funcionamiento del mecanismo conmutador. Sople con frecuencia con aire comprimido seco y exento de aceite el elemento de conmutación, así como el interior de la herramienta eléctrica por las rejillas de refrigeración.

Los productos que hayan entrado en contacto con amianto no se dejarán reparar. Deseche los productos contaminados con amianto de acuerdo a las prescripciones vigentes en su país sobre la eliminación de residuos que contengan amianto.

Diríjase a un servicio técnico FEIN si precisa que sea reparada una herramienta eléctrica FEIN o un accesorio. La dirección la encuentra en internet bajo www.fein.com.

Si son ilegibles renueve las etiquetas y advertencias de peligro de la herramienta eléctrica.

La lista de piezas de recambio actual para esta herramienta eléctrica la encuentra en internet bajo www.fein.com.

Si fuese preciso, puede sustituir Ud. mismo las piezas siguientes:

Útiles, empuñadura adicional, bridas de apriete, carcasa de protección

Mantenimiento y limpieza.

Limpie de vez en cuando las rejillas de refrigeración y los contactos del acumulador con un pincel blando, limpio y seco.

- No use productos químicos para limpiar el acumulador.

Garantía.

La garantía del producto se realiza de acuerdo a las regulaciones legales vigentes en el país de adquisición. Adicionalmente, FEIN ofrece una garantía ampliada de acuerdo con la declaración de garantía del fabricante FEIN.

El material de serie suministrado con su herramienta eléctrica puede que no corresponda en su totalidad al material descrito o mostrado en estas instrucciones de servicio.

Declaración de conformidad.

La **Declaración CE** solo es válida para países de la Unión Europea y de la EFTA (European Free Trade Association) y solo para productos destinados para el mercado de la UE y de la EFTA. El marcado UKCA pierde su validez si el producto es comercializado en el mercado de la UE.

La **Declaración UKCA** solo es válida en el mercado británico (Inglaterra, Gales y Escocia) y solo para productos destinados para el mercado británico. El marcado CE pierde su validez si el producto es comercializado en el mercado británico.

Protección del medio ambiente, eliminación.



¡No tire las baterías a la basura doméstica!

Los embalajes, y las herramientas eléctricas y accesorios inservibles deberán entregarse a los puntos de recogida correspondientes para que puedan ser sometidos a un reciclaje ecológico.

Únicamente entregue acumuladores que estén descargados a un punto de recogida regularizado.

Si los acumuladores no estuviesen totalmente descargados aisle sus contactos con cinta adhesiva para prevenir un posible cortocircuito.

Solo para países de la UE:

Conforme a la Directiva Europea 2006/66/CE, las baterías recargables defectuosas o usadas deben recogerse por separado y reciclarse respetando el medio ambiente.























Accesorios disponibles (ver páginas 16/17).











Únicamente utilice accesorios originales FEIN. Los accesorios deberán ser los apropiados para el tipo de herramienta eléctrica utilizado.



- A-1** Carcasa de protección para tronzar, tipo A
- B-1** Carcasa de protección para amolar, tipo B
- B-3** Cubierta de protección para trabajos de tronzado
- 1-1** Disco de desbastar, tipo 27
- 2-1** Disco de tronzar
(solo emplear teniendo montada la cubierta de protección)
- 3-1** Disco lijador de láminas
- 3-2** Plato soporte para discos lijadores de fibra, discos lijadores de fibra
(solo montarlos con los elementos de sujeción del plato de apoyo suministrados)
- 3-3** Plato lijador con cierre Velcro, hojas de lijar y vellón de lijar con cierre de cardillo, esponjas
(use una llave fija adecuada)
- 4-1** Cepillo cónico de alambre de acero
- 4-2** Cepillo de vaso de alambre de acero, ruedas lijadoras de láminas
(use una llave fija adecuada)
- 5-1** Corona diamantada
(use una llave fija adecuada)





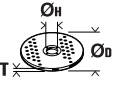

Tradução do manual de instruções original.

Símbolos utilizados, abreviações e termos.

Símbolo, sinal	Explicação
	Símbolo geral de proibição. Esta ação é proibida.
	Não entrar em contacto com as peças em rotação da ferramenta elétrica.
	Trabalhar de acordo com as indicações dos textos ou dos gráficos ao lado!
	É imprescindível ler os documentos em anexo, portanto a instrução de serviço e as indicações gerais de segurança.
	AMPSHare é o sistema de baterias partilhado que te permite utilizar muitas ferramentas de muitas marcas profissionais com apenas uma bateria.
	Remover o acumulador da ferramenta elétrica antes desta etapa de trabalho. Caso contrário, há risco de lesões, devido a um arranque involuntário da ferramenta elétrica.
	Usar proteção para os olhos durante o trabalho.
	Usar proteção auricular durante o trabalho.
	Usar luvas durante o trabalho.
	Sempre operar a ferramenta elétrica com as duas mãos.
	Aplicação de corte com capas protetoras para lixar, tipo B proibido.
	Não carregar acumuladores danificados.
	Proteja a bateria do calor, por ex., também de exposição permanente ao sol, fogo, sujeira, água e humidade.
	Uma superfície, que pode ser tocada, é muito quente e por isto perigosa.
	Superfície de prensão
	Ligar
	Desligar
	travado
	não travado
	Informação adicional.
	Atenção: Não olhar para a lâmpada acesa!
	Autentica a conformidade da ferramenta elétrica em relação às diretivas da Comunidade Européia.
	Confirma a conformidade da ferramenta elétrica com as diretivas da Grã-Bretanha (Inglaterra, País de Gales, Escócia).

Símbolo, sinal	Explicação
	Este símbolo confirma a certificação deste produto nos EUA e no Canadá.
	Confirma a conformidade da ferramenta elétrica com os regulamentos técnicos nacionais da União Aduaneira (Bielorrússia, Rússia, Quirguistão, Cazaquistão e Armênia).
	Válido apenas para a China: A duração da proteção ambiental com o uso normal do produto é de 10 anos.
 ATENÇÃO	Esta nota indica uma situação possivelmente perigosa, que pode levar a graves lesões ou até à morte.
	Símbolo de reciclagem: Materiais marcados como reutilizáveis
	Ferramentas elétricas velhas e outros produtos eletrotécnicos e elétricos velhos devem ser separados e reciclados de forma ecológica.
	Indica embalagens e produtos recicláveis que devem ser coletados e descartados separadamente.
	Tipo de acumulador
	Tipo de carregador
	Pequeno n° de rotações
	Grande n° de rotações
(**)	pode conter cifras ou letras
(Ax - Zx)	Marcação para finalidades internas

Sinal	Unidade internacional	Explicação
n_0	/min, min^{-1} , rpm, r/min	Número de rotações em vazio nominal
n	/min, min^{-1} , rpm, r/min	Faixa de velocidade
P_1	W	Consumo de potência
P_2	W	Débito de potência
U	V	Tensão admissível
f	Hz	Frequência
$M_{...}$	mm	Medida, rosca métrica
T_{CHARGE}	°C	Temperatura ambiente permitida durante o carregamento
\emptyset	mm	Diâmetro para uma peça redonda
	mm	\emptyset_D =máx. diâmetro do disco de lixar/disco de corte \emptyset_H =diâmetro do orifício de fixação T_{A-1} =Ferramenta de inserção grossa Cobertura de proteção A-1 T_{B-1} =Ferramenta de inserção grossa Cobertura de proteção B-1 T_{B-3} =Ferramenta de inserção grossa Cobertura de proteção B-3
	mm	\emptyset_D =máx. diâmetro do disco de lixar

Sinal	Unidade internacional	Explicação
	mm	M=rosca para o flange de aperto l=comprimento do veio roscado
	mm	Ø _D = máx. diâmetro da escova cônica de arame de aço M=Rosca para flange de aperto / Ferramenta de inserção
	mm	Ø _D =máx. diâmetro da escova tipo tacho M=Rosca para flange de aperto / Ferramenta de inserção T = máx. comprimento do arame
	mm	Ø _D =máx. diâmetro do cortador de furos diamantado M=Rosca para flange de aperto / Ferramenta de inserção
	kg	Peso conforme EPTA-Procedure 01
	kg	Peso da ferramenta elétrica sem acumulador e ferramenta e trabalho
	kg	Peso do acumulador
L_{pA}	dB(A)	Nível de pressão acústica
L_{wA}	dB(A)	Nível da potência acústica
L_{pCpeak}	dB	Máximo nível de pressão acústica
$K_{...}$		Aceleração
a	m/s^2	Valor de emissão de oscilações conforme EN 62841 (soma dos vetores das três direções)
$a_{h,AG}$	m/s^2	Valor médio de oscilações para rebarbar
$a_{h,DS}$	m/s^2	Valor de oscilações médio para lixar com folha de lixa
	m, s, kg, A, mm, V, W, Hz, N, °C, dB, min, m/s^2	Unidades básicas e deduzidas do sistema de unidades internacional SI .

Para a sua segurança.

ATENÇÃO Devem ser lidas todas as indicações de advertência e todas as instruções.

O desrespeito às advertências e instruções apresentadas abaixo pode causar choque elétrico, incêndio e/ou graves lesões.

Guarde bem todas as advertências e instruções para futura referência.

 Não utilizar esta ferramenta elétrica antes de ter lido atentamente e compreendido a Instrução de serviço e as “Indicações gerais de segurança”

(número de documento 3 41 30 465 06 0) fornecidas com o aparelho. A documentação mencionada deve ser guardada para futura referência e deve ser entregue com a ferramenta elétrica caso esta for passada a diante ou vendida.

Observar também as respectivas diretivas de proteção de trabalho.

Finalidade da ferramenta:

Rebarbadora manual sem fio para a retificação a seco, o uso com escovas de arame e para o corte de metais e pedras com os acessórios homologados pela FEIN, em um ambiente protegido contra as intempéries.

Em um ambiente propenso a avarias, existe a possibilidade de uma redução na qualidade da operação, tal como uma falha temporária, de uma redução da função limitada no tempo ou do comportamento operacional pretendido, para cuja eliminação é necessária uma intervenção por parte do operador.

A ferramenta elétrica não destina-se ao processamento de plásticos ou para trabalhos de polimento. O utilizador é o único responsável por danos causados por uso impróprio.

Devem ser observados os regulamentos de prevenção de acidentes geralmente reconhecidos e as respectivas instruções de segurança.

Instruções de segurança comuns para retificar, lixar, trabalhar com escovas de aço ou cortar

Esta ferramenta elétrica pode ser usada como esmeril, lixadeira, escova de aço, cortador de furos ou máquina de corte. Leia todas as indicações de segurança, instruções, ilustrações e dados fornecidos com o aparelho. O não cumprimento de todas as instruções a seguir pode resultar em choque elétrico, incêndio e/ou graves ferimentos.

Esta ferramenta elétrica não é apropriada para polir.

Aplicações, para as quais a ferramenta elétrica não é prevista, podem causar riscos e lesões.

Não use a ferramenta elétrica para uma função para a qual não foi especificamente projetada e pretendida pelo fabricante. Tal conversão pode resultar em perda de controlo e graves ferimentos.

Não use nenhuma ferramenta de trabalho que não tenha sido especificamente projetada e especificada pelo fabricante para esta ferramenta elétrica. Só porque é possível fixar o acessório à sua ferramenta elétrica não significa que o uso seja seguro.

O número de rotações permitido da ferramenta de trabalho deve ser pelo menos tão alto quanto ao máximo número de rotações especificado na ferramenta elétrica. Uma ferramenta de trabalho que gira mais rápido do que o permitido pode quebrar e voar.

O diâmetro exterior e a espessura da ferramenta de trabalho devem corresponder às indicações de medida da sua ferramenta elétrica. Ferramentas de trabalho incorretamente medidas podem não ser suficientemente blindadas nem controladas.

As dimensões para fixação da ferramenta de trabalho devem corresponder às dimensões dos dispositivos de fixação da ferramenta elétrica. As ferramentas de trabalho que não estão bem perfeitamente fixadas à ferramenta elétrica giram de forma irregular, vibram excessivamente e podem levar à perda de controlo.

Não usar ferramentas de trabalho danificadas. Antes de cada uso, inspecione as ferramentas de trabalho, como rebolos quanto a lascas e rachaduras, placas abrasivas quanto a rachaduras, desgaste ou deterioração excessiva, escovas de aço quanto a fios soltos ou quebrados. Se a ferramenta elétrica ou a ferramenta trabalho cair, deve-se verificar se está danificada ou deve-se usar uma ferramenta de trabalho não danificada. Depois de verificar e inserir a ferramenta de trabalho, mantenha-se e as outras pessoas afastadas da ferramenta de trabalho em rotação e permita que o aparelho funcione com máximo número de rotações durante um minuto. Ferramentas de trabalho danificadas geralmente quebram durante este período de teste.

Use equipamento de proteção individual. Use protetor facial completo, proteção para os olhos ou óculos de segurança, dependendo da aplicação. Conforme apropriado, use uma máscara contra poeira, proteção auditiva, luvas de proteção ou um avental especial que mantenha pequenas partículas abrasivas e materiais longe de si. Os olhos devem ser protegidos de objetos estranhos a voar, que surgem durante várias aplicações. Máscaras contra poeira ou respiradores devem filtrar a poeira gerada durante a respectiva aplicação. A exposição prolongada a fortes ruídos pode causar perda auditiva.

Observe que as outras pessoas mantenham uma distância segura em relação ao seu local de trabalho. Cada pessoa que entrar na área de trabalho, deverá usar um equipamento de proteção pessoal. Estilhaços da peça a ser trabalhada ou ferramentas de trabalho quebradas podem voar e causar lesões fora da área imediata de trabalho.

A ferramenta elétrica só deve ser segurada pelas superfícies isoladas do punho quando se estiver a executar trabalhos em que a ferramenta de trabalho possa atingir cabos de alimentação ocultos. O contacto com um cabo elétrico energizado também pode colocar as peças metálicas do aparelho sob tensão e causar um choque elétrico.

Jamais depositar a ferramenta elétrica, antes que a ferramenta de trabalho esteja completamente parada. A ferramenta de trabalho em rotação pode entrar em contacto com a superfície de apoio, provocando uma perda de controlo da ferramenta elétrica.

Não permitir que a ferramenta elétrica funcione enquanto estiver a transportá-la. A sua roupa pode ser agarrada devido a um contacto acidental com a ferramenta de trabalho em rotação, de modo que a ferramenta de trabalho possa ferir o seu corpo.

Limpar regularmente as aberturas de ventilação da sua ferramenta elétrica. A ventoinha do motor puxa pó para dentro da carcaça, e uma grande quantidade de pó de metal pode causar perigos elétricos.

Não use a ferramenta elétrica perto de materiais inflamáveis. Faíscas podem inflamar esses materiais.

Não utilizar ferramentas de trabalho que necessitem agentes de refrigeração líquidos. A utilização de água ou de outros agentes de refrigeração líquidos pode provocar um choque elétrico.

Contra-golpe e respectivas advertências

O contragolpe é a reação repentina resultante de uma ferramenta de trabalho giratória bloqueada ou emperrada, como um rebolo, uma placa abrasiva, uma escova de aço, etc., visto que o emperramento ou o bloqueio fará com que a ferramenta de trabalho rotativa pare abruptamente. Deste modo, uma ferramenta elétrica descontrolada é atirada no sentido oposto da rotação da ferramenta de trabalho no local do bloqueio. Se, por ex., um rebolo ficar emperrado ou bloqueado na peça de trabalho, a borda do rebolo que entra na peça de trabalho pode ficar presa, de modo que o rebolo quebre ou cause um contragolpe. O rebolo então se move em direção ao operador ou para longe dele, dependendo da direção de rotação do rebolo no local de bloqueio. Neste caso, rebolos também podem quebrar.

O contragolpe é o resultado do uso impróprio da ferramenta elétrica e/ou de condições de trabalho impróprias. Este pode ser evitado por apropriadas medidas de precaução, como descrito a seguir:

Segurar firmemente a ferramenta elétrica e posicionar o seu corpo e os braços de modo que possa resistir às forças de um contra-golpe. Sempre utilizar o punho adicional, se existente, para assegurar o máximo controlo possível sobre as forças de um contra-golpe ou sobre momentos de reação durante o arranque. O operador pode controlar as forças de contra-golpe e as forças de reação através de medidas de precaução apropriadas.

Jamais permita que as suas mãos se encontrem perto de ferramentas de trabalho em rotação. No caso de um contra-golpe a ferramenta de trabalho poderá passar pela sua mão.

Evite que o seu corpo se encontre na área, na qual a ferramenta elétrica possa ser movimentada no caso de um contra-golpe. O contra-golpe força a ferramenta elétrica no sentido contrário ao movimento do disco abrasivo no local do bloqueio.

Seja particularmente cuidadoso ao trabalhar em cantos, bordas afiadas, etc. Evite que as ferramentas de trabalho colidam com a peça de trabalho e fiquem entaladas. A ferramenta de trabalho rotativa tende a ficar presa em cantos, bordas afiadas ou quando ricocheteia. Isso causa perda de controle ou contragolpe.

Não use uma lâmina de motosserra para cortar madeira, um disco de corte diamantado segmentado com espaçamento de segmentos superior a 10 mm ou uma lâmina de serra dentada. Essas ferramentas de trabalho geralmente causam contragolpes e perda de controle.

Instruções especiais de segurança específicas para lixar e separar por retificação

Utilizar exclusivamente os corpos abrasivos homologados para a sua ferramenta elétrica e a capa de proteção prevista para estes corpos abrasivos. Corpos abrasivos não previstos para a ferramenta elétrica, não podem ser suficientemente protegidos e portanto não são seguros.

Rebolos acotovelados devem ser montados de modo que a sua superfície retificadora não sobressaia do nível da borda da cobertura de proteção. Um rebolo montado de forma incorreta, que sobressaia do nível da borda da cobertura de proteção, não pode ser suficientemente protegido.

A capa de proteção deve ser firmemente aplicada na ferramenta elétrica e fixa, de modo que seja alcançado um máximo de segurança, ou seja, que apenas uma mínima parte do rebolo aponte abertamente na direção do operador. A capa de proteção ajuda a proteger a pessoa, a operar a máquina, contra estilhaços, contacto acidental com o rebolo, assim como contra faíscas que poderiam incendiar as roupas.

Os corpos abrasivos só devem ser utilizados para as aplicações recomendadas. P. ex.: Jamais lixar com a superfície lateral de um disco de corte. Disco de corte são destinados para o desbaste de material com o canto do disco. Uma força lateral sobre estes corpos abrasivos pode quebrá-los.

Sempre utilizar flanges de aperto intactos de tamanho e forma corretos para o disco abrasivo selecionado. Flanges apropriados apoiam o disco abrasivo e reduzem assim o perigo de uma ruptura do disco abrasivo. Flanges para discos de corte podem diferenciar-se de flanges para outros discos abrasivos.

Não use rebolos gastos de ferramentas elétricas maiores. Um rebolo para ferramentas elétricas maiores não foi projetado para os números de rotações mais altos de ferramentas elétricas menores e pode quebrar.

Ao usar rebolos de dupla finalidade, sempre use a cobertura de proteção apropriada para a aplicação que está a ser executada. Deixar de usar a cobertura de proteção correta pode não fornecer o nível desejado de blindagem e resultar em graves ferimentos.

Outras advertências especiais de segurança para separar por retificação

Evitar um bloqueio do disco de corte ou uma força de pressão demasiado alta. Não efetuar cortes extremamente profundos. Uma sobrecarga do disco de corte aumenta o desgaste e a predisposição para emperrar e bloquear e portanto a possibilidade de um contra-golpe ou uma ruptura do corpo abrasivo.

Evitar a área que se encontra na frente ou atrás do disco de corte em rotação. Se o disco de corte for conduzido na peça a ser trabalhada, para frente, afastando-se do corpo, é possível que no caso de um contra-golpe a ferramenta elétrica, junto com o disco em rotação, seja atirada diretamente na direção da pessoa a operar o aparelho.

Se o disco de corte emperrar ou se o trabalho for interrompido, deverá desligar a ferramenta elétrica e mantê-la parada, até o disco parar completamente. Jamais tentar puxar o disco de corte para fora do corte enquanto ainda estiver em rotação, caso contrário poderá ser provocado um contra-golpe. Verificar e eliminar a causa do emperramento.

Não ligar novamente a ferramenta elétrica, enquanto ainda estiver na peça a ser trabalhada. Permita que o disco de corte alcance o seu completo número de rotação, antes de continuar cuidadosamente a cortar. Caso contrário é possível que o disco emperre, pule para fora da peça a ser trabalhada ou cause um contra-golpe.

Apoie placas ou peças de trabalho grandes para reduzir o risco de contragolpe de uma lâmina emperrada. Peças de trabalho grandes podem ceder sob seu próprio peso. A peça de trabalho deve ser apoiada em ambos os lados do rebolo, tanto próximo à linha de corte quanto na borda.

Tenha o cuidado ao efetuar “Cortes de bolso” em paredes existentes ou em outras superfícies, onde não é possível reconhecer o que há por detrás. O disco de corte pode causar um contra-golpe se cortar acidentalmente tubulações de gás ou de água, cabos elétricos ou outros objetos.

Não faça cortes curvos. Uma sobrecarga do disco de corte aumenta sua tensão e suscetibilidade a emperrar ou bloquear, aumentando a possibilidade de contra-golpe ou quebra do rebolo, o que pode resultar em graves ferimentos

Advertências especiais de segurança específicas para lixar com lixa de papel

Use as folhas de lixa de tamanho correto e siga as instruções do fabricante para selecionar as folhas de lixa. Folhas de lixa que se projetam além do placa de lixar podem causar ferimentos, emperrar, rasgar as folhas de lixar ou causar contragolpes.

Advertências especiais de segurança específicas para trabalhar com escovas de arame

Esteja ciente de que a escova de arame também perde pedaços de arame durante a utilização normal. Não sobrecarregue os arames exercendo uma força de pressão demasiada. Pedacos de arame a voar, podem penetrar facilmente em roupas finas e/ou na pele.

Se for recomendável uma capa de proteção, deverá evitar que a escova de arame entre em contacto com a capa de proteção. O diâmetro das escovas em forma de prato ou de tacho pode aumentar devido à força de pressão e às forças centrífugas.

Outras indicações de segurança

Não use uma ferramenta elétrica danificada. Antes de cada uso da ferramenta elétrica, verifique se a carcaça e outros componentes apresentam danos, como rachaduras ou ruturas.

Ao lixar chapas de metal finas ou outras estruturas de grande área de superfície que vibram bem, tome as devidas precauções, como o uso de tapetes de amortecimento pesados e flexíveis. Caso contrário, a emissão de ruído total pode ser muito maior do que a emissão de ruído especificada da ferramenta elétrica. Considere também o aumento da emissão de ruído ao avaliar o risco de exposição ao ruído e ao selecionar a proteção auditiva adequada.

Use camadas intermediárias elásticas conforme indicado pelo fabricante, se fornecidas com o rebolo.

Assegure-se de que as ferramentas de trabalho sejam montadas de acordo com as instruções do fabricante. É necessário que as ferramentas de trabalho montadas possam girar livremente. Ferramentas de trabalho incorretamente montadas podem soltar-se durante o trabalho e ser atiradas para longe.

Tratar os rebolos com cuidado e guardá-los de acordo com as indicações do fabricante. Rebolos danificados podem rachar e estoirar durante o trabalho.

Use apenas discos diamantados segmentados com um ângulo de corte negativo.

Ao utilizar ferramentas de trabalho com adaptador de rosca, observe que a rosca da ferramenta de trabalho seja suficientemente comprida para aceitar o comprimento do veio da ferramenta elétrica. A rosca da ferramenta de trabalho deve corresponder à rosca do fuso. Ferramentas de trabalho incorretamente montadas podem se soltar durante o funcionamento e causar lesões.

Esteja ciente dos riscos de usar coberturas de proteção erradas.

- Ao usar uma cobertura de proteção Tipo A para retificação lateral, a coberturas de proteção e a peça de trabalho podem interferir uma na outra, resultando num controlo insuficiente.
- Ao usar uma cobertura de proteção Tipo B para cortar com discos de corte ligados, existe um risco maior de exposição a faíscas e partículas abrasivas ejetadas, bem como fragmentos do rebolo em caso de rutura do rebolo.
- Ao usar uma cobertura de proteção Tipo A ou Tipo B para corte ou esmerilhamento lateral em betão ou alvenaria, há um risco maior de exposição à poeira e, como resultado, perda de controlo com um controlo como consequência.
- Ao usar uma cobertura de proteção Tipo A ou Tipo B com uma escova de tacho com espessura superior ao máximo especificado, os arames podem bater na cobertura de proteção, o que pode levar à rutura dos arames.

Ao usar discos de desbaste e corte combinados, deve ser usada a cobertura de proteção para corte (Tipo A).

Não apontar a ferramenta elétrica na sua direção, nem na direção de outras pessoas ou animais. Há perigo de lesões devido a ferramentas de trabalho afiadas ou quentes.

Tenha atenção com cabos elétricos, tubos de gás e de água escondidos. Controlar a área de trabalho com p. ex. um detetor de metal, antes de iniciar o trabalho.

Deve ser usado um sistema de sucção estacionário e se deve soprar, frequentemente, as ranhuras de ventilação. Em condições extremas é possível que se possa instalar pó condutivo dentro da ferramenta elétrica durante o processamento de metais. O isolamento protetor da ferramenta elétrica pode ser prejudicado.

É proibido aparafusar ou rebitar placas e símbolos na ferramenta elétrica. Um isolamento danificado não oferece qualquer proteção contra choques elétricos.

Sempre trabalhar com o punho adicional. O punho adicional garante uma condução fiável da ferramenta elétrica.

Jamais olhar diretamente na luz da lâmpada da ferramenta elétrica a partir de curtas distâncias. Jamais apontar a luz da lâmpada na direção dos olhos de outras pessoas, que se encontrem nas proximidades. A radiação produzida pela lâmpada prejudica os olhos.

Após o processamento de materiais que contêm gesso: Limpar as aberturas de ventilação da ferramenta elétrica e do elemento de comutação com ar comprimido seco e isento de óleo. Caso contrário, o pó contendo gesso pode se depositar na carcaça da ferramenta elétrica e no elemento de comutação e endurecer devido ao contacto com a humidade do ar. Isto pode levar a efeitos adversos no mecanismo de comutação.

Utilização e tratamento do acumulador (bloco de acumulador).

Estas indicações de segurança aplicam-se apenas a baterias de íões de lítio de 18V FEIN AMPShare.

Use a bateria apenas em produtos de parceiros AMPShare. As baterias recarregáveis de 18V marcadas com AMPShare são totalmente compatíveis com os seguintes produtos:

- todos os produtos do sistema FEIN 18V AMPShare
- todos os produtos de 18V dos parceiros AMPShare.

Existe risco de incêndio e/ou explosão ao trabalhar e carregar baterias incorretas, danificadas, reparadas ou recondiçionadas, imitações e produtos de terceiros.

Observe as recomendações de baterias no manual de instruções do seu produto. Esta é a única maneira de garantir que a bateria e o produto possam ser operados com segurança e que as baterias estejam protegidas contra sobrecargas perigosas.

As baterias só devem ser carregadas com carregadores recomendados pela FEIN ou por um dos parceiros AMPShare. Um carregador apropriado para um determinado tipo de bateria, apresenta um risco de incêndio se for utilizado com um outro tipo de bateria.

A bateria é fornecida parcialmente carregada. Para garantir o desempenho total da bateria, carregue completamente a bateria no carregador antes de usá-la pela primeira vez.

Mantenha as baterias fora do alcance das crianças.

As baterias não devem ser desmontadas, abertas ou esmagadas. Não sujeite as baterias a choques mecânicos. Se a bateria for danificada ou usada incorretamente, poderão escapar vapores e líquidos nocivos. É possível que os vapores irrite as vias respiratórias. Líquido que escapa da bateria pode levar a irritações da pele ou a queimaduras.

Se o fluido da bateria entrar em contacto com a pele, lave imediatamente com água em abundância. Se o fluido da bateria entrar em contacto com seus olhos, lave-os com água limpa e procure, imediatamente, atendimento médico!

Se o fluido da bateria molhar objetos adjacentes, verifique as partes afetadas. Evite o contacto com a pele usando luvas de proteção. Limpe as peças com papel de cozinha seco ou substitua as peças se necessário. Vapores que escapam podem irritar o trato respiratório. Líquido que escapa da bateria pode levar a irritações da pele ou a queimaduras.

Não curto-circuite a bateria. Quando não estiver em uso, mantenha a bateria longe de cliques de papel, moedas, chaves, pregos, parafusos ou outros pequenos objetos de metal que possam causar pontes nos contactos. Um curto-circuito nos contactos da bateria pode causar queimaduras ou incêndio.

A bateria pode ser danificada devido a objetos pontiagudos tais como por ex. pregos ou chaves de fenda ou por força externa. Pode ocorrer um curto-circuito interno e a bateria pode queimar, soltar fumaça, explodir ou superaquecer.

Nunca realizar trabalhos de manutenção em baterias danificadas. Toda a manutenção da bateria só deve ser realizada pelo fabricante ou agente de serviço autorizado.



Proteja a bateria do calor, por ex., também de exposição permanente ao sol, fogo, sujeira, água e humidade. Existe o risco de explosão e curtos-circuitos.



Opere e armazene a bateria apenas em uma temperatura ambiente entre -20 °C e +50 °C. Não deixe a bateria, por ex. dentro do carro no verão. Em temperaturas < 0 °C, pode haver restrições de desempenho específicos do dispositivo.

Carregue a bateria apenas em temperaturas ambiente entre 0 °C e +35 °C. Carregue a bateria apenas com uma conexão USB em temperaturas ambiente entre +10 °C e +35 °C. Se a bateria for carregada fora da faixa de temperatura ela poderá ser danificada ou poderá aumentar o risco de incêndio.

Manuseie as baterias descarregadas com cuidado. As baterias são uma fonte de perigo porque podem causar uma corrente de curto-circuito muito alta. Mesmo quando as baterias de íons de lítio parecem estar descarregadas, elas nunca são totalmente descarregadas.

Não mergulhe a bateria em líquidos como água (salgada) ou bebidas. O contacto com líquidos pode danificar a bateria. Isso pode fazer com que a bateria gere calor, fumaça, se incendeie ou exploda. Pare de usar a bateria e entre em contacto com um serviço de atendimento ao cliente autorizado FEIN.

Não use uma bateria danificada. O uso de uma bateria deve ser interrompido imediatamente se apresentar quaisquer características anormais, como odor, calor, descoloração ou deformação. O uso contínuo pode fazer com que a bateria gere calor e fumaça, se incendeie ou exploda.

Não abra, esmague, superaqueça ou incinere a bateria. O desrespeito pode resultar em queimaduras e incêndio. Siga as instruções do fabricante.

Apague as baterias de íons de lítio, que estejam a queimar, com água, areia ou uma manta antífogo.

Evite golpes/impactos físicos. Impacto e inserção de objetos podem danificar as baterias. Isso pode fazer com que a bateria vaze, gere calor, fumaça, se incendeie ou exploda.

Nunca carregue a bateria sem vigilância durante a noite. O desrespeito pode resultar em risco de incêndio e explosão.

Não remova a bateria de sua embalagem original até que ela seja usada.

Retire a bateria apenas com a ferramenta elétrica desligada.

Antes de trabalhar na ferramenta elétrica, remova a bateria da ferramenta elétrica. Existe o risco de ferimentos se a ferramenta elétrica começar a funcionar involuntariamente.

Mantenha a bateria longe de humidade e água. Limpe as conexões sujas da bateria e da ferramenta elétrica com um pano seco e limpo.

Remover a bateria da ferramenta elétrica durante o transporte e o armazenamento.

Respeite as indicações de segurança do manual de instruções dos carregadores dos parceiros FEIN ou AMP-Share.

Valores de vibração e emissão de ruído

Os valores de vibração e emissão de ruído fornecidos nestas instruções foram medidos de acordo com um método de medição padronizado em EN 62841 e podem ser usados para comparar uma ferramenta elétrica com outra. Eles também são adequados para uma avaliação preliminar de vibração e exposição ao ruído.

Os valores especificados de vibração e emissão de ruído representam as principais aplicações da ferramenta elétrica.

No entanto, se a ferramenta elétrica for usada para outras aplicações, com diferentes ferramentas de trabalho ou em caso de manutenção insuficiente, os valores totais de vibração e os valores de emissão de ruído podem diferir. Isso pode aumentar significativamente a exposição a vibração e ruído durante todo o período de trabalho.

Para uma avaliação precisa da exposição a vibração e ruído, também devem ser levados em consideração os momentos em que o aparelho está desligado ou em funcionamento, mas não em uso. Isso pode reduzir significativamente a exposição a vibração e ruído durante todo o período de trabalho.

 Estabeleça medidas de segurança adicionais para proteger o operador dos efeitos de vibração e ruído, tais como: Manutenção de ferramentas elétricas e ferramentas de trabalho, manter as mãos aquecidas, organização dos processos de trabalho.

Manuseio de pós nocivos

Durante processos de desbaste de material são produzidos pós que podem ser nocivos à saúde.

O contacto ou a inalação de alguns pós, como p. ex. de asbesto ou materiais que contêm asbesto, de pinturas que contêm chumbo, de metal, de alguns tipos de madeira, de minerais, de partículas de silicato de substâncias minerais, de solventes de tintas, de preservantes de madeira e de antifouling para veículos aquáticos, podem provocar reações alérgicas em pessoas e/ou doenças das vias respiratórias, cancro e danos de reprodução. O risco devido à inalação de pós depende da exposição. Utilize uma aspiração apropriada para os pó produzido, assim como um equipamento de proteção pessoal e assegure uma boa ventilação do local de trabalho. O processamento de materiais que contêm asbesto só deve ser realizado por pessoal especializado. Em condições desfavoráveis é possível que pó de madeira e pó de metal leve, misturas quentes de pó de lixa e substâncias químicas possam se inflamar ou causar uma explosão. Evite voo de fálscas na direção do contentor de pó, assim como o sobreaquecimento da ferramenta elétrica e do material a ser lixado, esvaziar o contentor de pó a tempo e observe as indicações de trabalho do fabricante do material, assim como as diretivas para os materiais a serem trabalhados, vigentes no seu país.

Instruções de serviço.

O **bloqueio contra rearranque** evita que a rebarbadora sem fio possa voltar a funcionar automaticamente após uma interrupção da alimentação elétrica, por ex. uma troca do acumulador. Neste caso, a ferramenta elétrica deve ser desligada e se deve removê-la da peça de trabalho e verificar a ferramenta de trabalho. Em seguida, a ferramenta elétrica deve ser ligada novamente. Só premir o botão de travamento com o motor parado (veja página 8).

Para obter um desempenho ideal, a ferramenta elétrica só deve ser operada com baterias FEIN ProCORE ou baterias ProCORE de parceiros AMPShare. Ao usar outras baterias, a gama de funções pode ser limitada.

Outras indicações de comando.



O bloqueio de auto-arranque evita que a ferramenta elétrica possa arrancar automaticamente, se o acumulador estiver encaixado e o interruptor estiver desligado.

Se a ferramenta elétrica desligar sem ativar o interruptor, desligue o interruptor da ferramenta elétrica, remova e substitua a bateria.

Manuseio com o acumulador.

Carregue a bateria apenas numa faixa de temperatura de 0 °C ... +35 °C (32 °F ... 95 °F). No início do processo de carregamento, a temperatura da bateria deve estar dentro da faixa de temperatura de carregamento da bateria.

Indicador de nível de carga na bateria (veja página 13).

O status de carga pode ser indicado pelos LEDs verdes da tela de status de carga na bateria. Pressione o botão indicador do nível da bateria  ou  para exibir o nível de carga.

Se nenhum LED acender depois de pressionar o botão para a exibição do status de carga, significa que a bateria está com defeito e deve ser substituída.

Transporte.

As baterias de íões de lítio estão sujeitas aos requisitos da legislação de mercadorias perigosas. As baterias podem ser transportadas na estrada pelo utilizador, sem quaisquer outras restrições.

No caso de envio por terceiros (por ex.: transporte aéreo ou expedição), devem ser observadas as especiais exigências quanto à embalagem e à designação. Neste caso é necessário consultar um especialista de materiais perigosos ao preparar a peça a ser trabalhada.

Envie as baterias apenas se a carcaça não estiver danificada. Cole os contactos com fita adesiva para isolá-los e embale a bateria para que ela não se mova na embalagem. Observe também quaisquer regulamentos nacionais adicionais.

Manutenção e serviço pós-venda.



No caso de aplicações extremas, é possível que durante o processamento de metais se deposite pó condutivo no interior da ferramenta elétrica. Soprar frequentemente o interior da ferramenta elétrica, pelas aberturas de ventilação, com ar comprimido seco e livre de óleo.

Durante a usinagem, pode se depositar pó no interior da ferramenta elétrica e no elemento de comutação e endurecer devido ao contacto com a humidade do ar. Isto pode levar a efeitos adversos no mecanismo de comutação. Sopre o interior da ferramenta elétrica, com frequência, através das aberturas de ventilação e do elemento de comutação com ar comprimido seco isento de óleo.

Produtos que entram em contacto com asbesto não devem ser enviados para reparo. Produtos contaminados com asbesto devem ser descartados de acordo com as regulamentações locais para o descarte de resíduos que contêm asbesto.

Em caso de ferramentas elétricas e acessórios FEIN que necessitem de reparo, entre em contacto com o seu serviço de assistência ao cliente FEIN. O endereço encontra-se na Internet em www.fein.com.

Substitua o adesivo e as indicações de alerta na ferramenta elétrica, se estas estiverem velhas e desgastadas. A atual lista de peças sobressalentes desta ferramenta elétrica se encontra na internet em www.fein.com.

As seguintes peças podem ser substituídas pelo utente:

Ferramentas de trabalho, punho adicional, flanges de aperto, cobertura de proteção

Manutenção e limpeza.

Limpe as aberturas e os conectores da bateria de vez em quando com um pincel macio, limpo e seco.

- Não use substâncias químicas para limpar a bateria.

Garantia legal e garantia.

A garantia legal para este produto é válida conforme as regras legais no país onde é colocado em funcionamento. Além disso, a FEIN oferece uma garantia conforme a declaração de garantia do fabricante FEIN.

É possível que o volume de fornecimento da sua ferramenta elétrica só contenha uma parte dos acessórios descritos ou ilustrados nesta instrução de serviço.

Declaração de conformidade.

A **Declaração CE** aplica-se apenas a países da União Europeia e da EFTA (Associação Europeia de Comércio Livre) e apenas para produtos destinados ao mercado da UE ou EFTA. Após o lançamento do produto no mercado da UE, a marca UKCA perde sua validade.

A **Declaração UKCA** aplica-se apenas ao mercado do Reino Unido (Inglaterra, País de Gales e Escócia) e apenas aos produtos destinados ao mercado do Reino Unido. Assim que o produto for lançado no mercado do Reino Unido, a marca CE perderá a validade.

Proteção do meio ambiente, eliminação.**Não deite baterias no lixo doméstico!**

Embalagens, ferramentas elétricas a serem deitadas fora e acessórios velhos devem ser encaminhados a uma reciclagem ecológica.

Os acumuladores só devem ser eliminados corretamente se estiverem completamente descarregados.

No caso de acumuladores que não estiverem completamente descarregados, os contactos deverão ser isolados preventivamente com fitas adesivas de modo que não ocorram curto-circuitos.

Apenas para países da UE:

De acordo com a Diretiva Europeia 2006/66/EG, as baterias defeituosas ou usadas devem ser coletadas separadamente e recicladas de forma ecológica.

Seleção de acessórios (veja páginas 16/17).













Só utilizar acessórios originais da FEIN. O acessório deve ser destinado para o tipo da ferramenta elétrica.

- A-1** Cobertura de proteção para corte, tipo A
- B-1** Cobertura de proteção para esmerilhamento, tipo B
- B-3** Cobertura de proteção para cortar
- 1-1** Disco de desbaste, tipo 27
- 2-1** Disco de corte (usar somente com a cobertura de proteção montada)
- 3-1** Disco flap
- 3-2** Placa de apoio para rebolos de fibra, rebolos de fibra (apenas aplicar com o dispositivo de fixação da placa de apoio fornecido)
- 3-3** Disco de lixar com velcro, folhas de lixa adesivas, lâ abrasiva adesiva, esponjas (usar uma chave de forqueta apropriada)
- 4-1** Escova cônica de arame de aço
- 4-2** Escova tipo tacho com arame de aço, rodas abrasivas lamelares (usar uma chave de forqueta apropriada)
- 5-1** Cortador de furos diamantado (usar uma chave de forqueta apropriada)

Μετάφραση των αυθεντικών οδηγιών λειτουργίας.

Σύμβολα που χρησιμοποιούνται, συντομογραφίες και όροι.

Σύμβολο, χαρακτήρας	Ερμηνεία
	Γενικό απαγορευτικό σύμβολο. Η ενέργεια αυτή απαγορεύεται.
	Μην αγγίζετε τα περιστρεφόμενα μέρη του ηλεκτρικού εργαλείου.
	Ακολουθήστε τις οδηγίες στο διπλανό κείμενο ή στα γραφικά!
	Να διαβάσετε οπωσδήποτε τα συνημμένα έγγραφα, τις οδηγίες χρήσης και τις υποδείξεις ασφαλείας.
	Το AMPShare είναι το κοινό σύστημα μπαταρίας, που σου επιτρέπει να λειτουργείς πολλά εργαλεία από πολλές επαγγελματικές μάρκες με μία μόνο μπαταρία.
	Αφαιρέστε την μπαταρία από το ηλεκτρικό εργαλείο πριν εκτελέσετε αυτό το βήμα εργασίας. Διαφορετικά δημιουργείται κίνδυνος τραυματισμού από μια ενδεχόμενη κατά λάθος εκκίνηση του ηλεκτρικού εργαλείου.
	Φοράτε προστατευτικά γυαλιά κατά τη διάρκεια της εργασίας σας.
	Φοράτε ωτασπίδες κατά τη διάρκεια της εργασίας σας.
	Όταν εργάζεστε να φοράτε προστατευτικά γάντια.
	Χειρίζεστε πάντα το ηλεκτρικό εργαλείο με τα δύο χέρια.
	Απαγορεύεται η εφαρμογή διαχωρισμού με προστατευτικά καλύμματα για λείανση, τύπου B
	Μην φορτίσετε χαλασμένες μπαταρίες.
	Προστατεύστε την μπαταρία από τη θερμότητα, π.χ. από την παρατεταμένη έκθεση στο ηλιακό φως, τη φωτιά, τη βρωμιά, το νερό και την υγρασία.
	Κάποια ακάλυπτη επιφάνεια μπορεί να είναι πολύ καυτή και επομένως επικίνδυνη.
	Επιφάνεια συγκράτησης
	Θέση σε λειτουργία
	Θέση εκτός λειτουργίας
	ασφαλισμένο
	απασφαλισμένο
	Συμπληρωματική πληροφορία.
	Προσοχή: Μην κοιτάζετε στην αναμμένη λάμπα!
	Βεβαιώνει τη συμμόρφωση του ηλεκτρικού εργαλείου με τις οδηγίες της Ευρωπαϊκής Κοινότητας.

Σύμβολο, χαρακτήρας	Ερμηνεία
	Βεβαιώνει τη συμμόρφωση του ηλεκτρικού εργαλείου με τις οδηγίες της Μ. Βρετανίας (Αγγλία, Ουαλία, Σκωτία).
	Το σύμβολο αυτό βεβαιώνει την Πιστοποίηση αυτού του προϊόντος στις ΗΠΑ και τον Καναδά.
	Επιβεβαιώνει τη συμμόρφωση του ηλεκτρικού εργαλείου με τους εθνικούς τεχνικούς κανονισμούς της τελωνειακής ένωσης (Λευκορωσία, Ρωσία, Κιργισία, Καζακστάν και Αρμενία).
	Ισχύει μόνο για την Κίνα: Η διάρκεια περιβαλλοντικής προστασίας σε περίπτωση κανονικής χρήσης του προϊόντος εκτείνεται σε 10 χρόνια.
 ΠΡΟΕΙΔΟΠΟΙΗΣΗ	Η υπόδειξη αυτή επισημαίνει μια πιθανή επικίνδυνη κατάσταση που μπορεί να οδηγήσει σε σοβαρούς τραυματισμούς ή στο θάνατο.
	Χαρακτηριστικό ανακύκλωσης: Χαρακτηρίζει ανακυκλώσιμα υλικά
	Άχρηστα ηλεκτρικά εργαλεία και άλλα ηλεκτροτεχνικά και ηλεκτρικά προϊόντα πρέπει να συλλέγονται ξεχωριστά και να ανακυκλώνονται με τρόπο φιλικό προς το περιβάλλον.
	Υποδεικνύει ανακυκλώσιμες συσκευασίες και προϊόντα που πρέπει να συλλέγονται και να απορρίπτονται χωριστά.
	Τύπος μπαταρίας
	Τύπος φορτιστή
	Μικρός αριθμός στροφών
	Μεγάλος αριθμός στροφών
(**)	μπορεί να περιέχει ψηφία ή γράμματα
(Ax - Zx)	Επίσημανση για εσωτερική χρήση

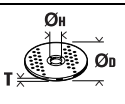
Χαρακτήρας	Διεθνής μονάδα	Ερμηνεία
n_0	/min, min ⁻¹ , rpm, r/min	Διαβαθμισμένος αριθμός στροφών ρελαντί
n	/min, min ⁻¹ , rpm, r/min	Περιοχή αριθμού στροφών
P_1	W	Ονομαστική ισχύς
P_2	W	Αποδιδόμενη ισχύς
U	V	Ονομαστική τάση
f	Hz	Συχνότητα
$M...$	mm	Μέτρο, μετρικό σπείρωμα
T_{CHARGE}	°C	Επιτρεπόμενη θερμοκρασία περιβάλλοντος κατά τη φόρτιση
\emptyset	mm	Διατομή ενός στρογγυλού εξαρτήματος
	mm	\emptyset_D =μέγιστη διάμετρος δίσκου λείανσης/κοπής \emptyset_H =Διάμετρος της τρύπας υποδοχής T_{A-1} =Χοντρό προστατευτικό κάλυμμα ένθετου εργαλείου A-1 T_{B-1} =Χοντρό προστατευτικό κάλυμμα ένθετου εργαλείου B-1 T_{B-3} =Χοντρό προστατευτικό κάλυμμα ένθετου εργαλείου B-3

Χαρακτήρας	Διεθνής μονάδα	Ερμηνεία
	mm	\varnothing_D =μέγιστη διάμετρος λειαντικού δίσκου
	mm	M=Σπείρωμα για φλάντζα σύσφιξης l=Μήκος της κοχλιωτής ατράκτου
	mm	\varnothing_D =μέγιστη διάμετρος κωνικής ατσαλόβουρτσας M= σπείρωμα για φλάντζα σύσφιξης / εργαλείο εισαγωγής
	mm	\varnothing_D =Μέγιστη διάμετρος ποτηροειδούς βούρτσας M = σπείρωμα για φλάντζα σύσφιξης / εργαλείο εισαγωγής μέγιστο μήκος καλωδίου
	mm	\varnothing_D =Μέγιστη διάμετρος διαμαντοκόφτη οπών M = σπείρωμα για φλάντζα σύσφιξης / εργαλείο εισαγωγής
	kg	Βάρος σύμφωνα με EPTA-Procedure 01
	kg	Βάρος του ηλεκτρικού εργαλείου χωρίς μπαταρία και εργαλείο
	kg	Βάρος της μπαταρίας
L_{pA}	dB(A)	Στάθμη ακουστικής πίεσης
L_{wA}	dB(A)	Στάθμη ακουστικής ισχύος
L_{pCpeak}	dB	Ύψιστη στάθμη ακουστικής πίεσης
$K_{...}$		Ανασφάλεια
a	m/s^2	Τιμή εκπομπής κραδασμών σύμφωνα με EN 62841 (άθροισμα ανυσμάτων τριών κατευθύνσεων)
$a_{h,AG}$	m/s^2	μέση τιμή κραδασμών για λείανση με γωνιακό τροχό
$a_{h,DS}$	m/s^2	μέση τιμή κραδασμών για λείανση με φύλλο λείανσης
	m, s, kg, A, mm, V, W, Hz, N, °C, dB, min, m/s^2	Θεμελιώδεις και παράγωγες μονάδες από το Διεθνές Σύστημα Μονάδων SI .

Για την ασφάλειά σας.

ΠΡΟΕΙΔΟΠΟΙΗΣΗ Διαβάστε όλες τις υποδείξεις ασφαλείας και τις οδηγίες.

Αμέλειες κατά την τήρηση των προειδοποιητικών υποδείξεων και οδηγιών μπορεί να προκαλέσουν ηλεκτροπληξία, πυρκαγιά ή/και σοβαρούς τραυματισμούς.

Φυλάξτε όλες τις προειδοποιητικές υποδείξεις και οδηγίες για κάθε μελλοντική χρήση.

Να μην χρησιμοποιήσετε το παρόν ηλεκτρικό εργαλείο πριν διαβάσετε επιμελώς και κατανοήσετε αυτές τις οδηγίες χρήσης καθώς και τις συνημμένες «Γενικές υποδείξεις ασφαλείας» (Αριθμός εγγράφου 3 41 30 465 06 0). Να διαφυλάξτε τα παραπάνω έγγραφα για κάθε ενδεχόμενη μελλοντική χρήση και να επισυνάψετε στο ηλεκτρικό εργαλείο όταν το παραδώσετε ή το πουλήσετε σε τρίτο άτομο. Να τηρείτε επίσης και τις σχετικές εθνικές διατάξεις για την προστασία της εργασίας.

Προορισμός του ηλεκτρικού εργαλείου:

Με το χέρι οδηγούμενος, τροφοδοτούμενος από μπαταρία γωνιολειαντήρας για ξηρή λείανση, καθαρισμό με μεταλλική βούρτσα και διαχωρισμό μετάλλου με πέτρας με τα εγκεκριμένα από την FEIN εργαλεία και εξαρτήματα σε περιβάλλον μη εκτεθειμένο στις καιρικές συνθήκες.

Σε ζημιωμένο περιβάλλον μπορεί να υπάρξει μείωση της λειτουργικής ποιότητας, όπως χρονικά περιορισμένη διακοπή, χρονικά περιορισμένη ελάττωση της λειτουργίας ή της κανονικής λειτουργικής συμπεριφοράς. Για την αντιμετώπιση τους απαιτείται επέμβαση του χειριστή.

Το ηλεκτρικό εργαλείο δεν προορίζεται για την επεξεργασία συνθετικών υλών και για εργασίες στίλβωσης. Ο χρήστης είναι ο μόνος υπεύθυνος για ζημιές που προκαλούνται από ακατάλληλη χρήση. Πρέπει να τηρούνται οι γενικά αναγνωρισμένοι κανονισμοί πρόληψης ατυχημάτων και οι συνημμένες οδηγίες ασφαλείας.

Κοινές οδηγίες ασφαλείας για λείανση, γυαλοχάρτισμα, εργασία με συρματοβουρτσες ή λείανση με αποκοπή

Αυτό το ηλεκτρικό εργαλείο μπορεί να χρησιμοποιηθεί ως λειαντήρας, λειαντήρας με γυαλόχαρτο, συρματοβουρτσα, κόφτης οπών ή λειαντήρας αποκοπής. Διαβάστε όλες τις πληροφορίες ασφαλείας, τις οδηγίες, τα διαγράμματα και τα δεδομένα που συνοδεύουν το εργαλείο. Η μη τήρηση όλων των ακόλουθων οδηγιών μπορεί να προκαλέσει ηλεκτροπληξία, πυρκαγιά ή/και σοβαρό τραυματισμό.

Αυτό το ηλεκτρικό εργαλείο δεν είναι κατάλληλο για στίλβωση. Η χρήση του ηλεκτρικού εργαλείου για εργασίες που δεν προβλέπεται μπορεί να προκαλέσει κινδύνους και τραυματισμούς.

Μην χρησιμοποιείτε το ηλεκτρικό εργαλείο για οποιαδήποτε λειτουργία για την οποία δεν έχει σχεδιαστεί και δεν προορίζεται ρητά από τον κατασκευαστή του. Μια τέτοια μετατροπή μπορεί να οδηγήσει σε απώλεια ελέγχου και σοβαρό τραυματισμό.

Μη χρησιμοποιείτε εργαλείο εισαγωγής που δεν έχει σχεδιαστεί και προδιαγραφεί ειδικά για το συγκεκριμένο ηλεκτρικό εργαλείο από τον κατασκευαστή. Το γεγονός ότι μπορείτε να συνδέσετε το εξάρτημα στο ηλεκτρικό εργαλείο σας δεν εγγυάται ασφαλή χρήση.

Η επιτρεπόμενη ταχύτητα του εισαγόμενου εργαλείου πρέπει να είναι τουλάχιστον τόσο υψηλή όσο η μέγιστη ταχύτητα που αναφέρεται στο ηλεκτρικό εργαλείο. Ένα εργαλείο που περιστρέφεται ταχύτερα από ό,τι επιτρέπεται μπορεί να σπάσει να εκσφενδονιστεί.

Η εξωτερική διάμετρος και το πάχος του εργαλείου που χρησιμοποιείτε πρέπει να ανταποκρίνονται πλήρως στις αντιστοιχικές διαστάσεις του ηλεκτρικού εργαλείου σας. Εργαλεία με εσφαλμένες διαστάσεις δεν μπορούν να καλυφθούν ή να ελεγχθούν ασφαλώς.

Οι διαστάσεις για τη στερέωση του εργαλείου εισαγωγής πρέπει να ταιριάζουν με τις διαστάσεις των συνδετήρων του ηλεκτρικού εργαλείου. Τα εργαλεία εισαγωγής που δεν στερεώνονται με ακρίβεια στο ηλεκτρικό εργαλείο, θα περιστρέφονται ανομοιόμορφα, θα κραδάζονται πολύ έντονα και μπορεί να οδηγήσουν σε απώλεια ελέγχου.

Μην χρησιμοποιείτε εργαλεία με φθορές. Πριν από κάθε χρήση, ελέγχετε τα εργαλεία εισαγωγής, όπως τους δίσκους λείανσης για αποκόλληση και ρωγμές, τα πιάτα λείανσης για ρωγμές, φθορά ή έντονη φθορά, τις συρματοβουρτσες για χαλαρά ή σπασμένα σύρματα. Αν σας πέσει το ηλεκτρικό εργαλείο ή το χρησιμοποιούμενο εργαλείο εισαγωγής, ελέγξτε αν έχει υποστεί φθορά ή χρησιμοποιήστε ένα άθικτο εργαλείο εισαγωγής. Αφού ελέγξετε και εισάγετε το εργαλείο εισαγωγής, παραμεινετε εσείς και τα πλαίσιο άτομα έξω από την τροχιά του περιστρεφόμενου εργαλείου εισαγωγής και αφήστε το εργαλείο να λειτουργήσει στη μέγιστη ταχύτητα για ένα λεπτό. Τα φθαρμένα εργαλεία εισαγωγής συνήθως σπάνε κατά τη διάρκεια αυτής της δοκιμής.

Φοράτε ατομικό προστατευτικό εξοπλισμό. Ανάλογα με την εκάστοτε χρήση, χρησιμοποιείτε πλήρη προστασία προσώπου, προστασία ματιών ή γυαλιά ασφαλείας. Κατά περίπτωση, φορέστε μάσκα σκόνης, ωτασπίδες, προστατευτικά γάντια ή ειδικά ποδιά που κρατάει τα μικρά λειαντικά και υλικά σωματίδια μακριά σας. Τα μάτια πρέπει να προστατεύονται από τα ιπτάμενα θραύσματα που δημιουργούνται κατά τις διάφορες χρήσεις. Οι μάσκες σκόνης ή οι αναπνευστικές συσκευές πρέπει να φιλτράρουν τη σκόνη που παράγεται από τη συγκεκριμένη εφαρμογή. Εάν εκτίθεστε σε δυνατό θόρυβο για μεγάλο χρονικό διάστημα, μπορεί να υποστείτε απώλεια ακοής.

Φροντίζετε, τυχόν παρευρισκόμενα άτομα να βρίσκονται πάντοτε σε ασφαλή απόσταση από τον τομέα που εργάζεσθε. Κάθε άτομο που μπαίνει στον τομέα που εργάζεσθε πρέπει να φορά προστατευτική ενδυμασία. Θραύσματα του υπό κατεργασία τεμαχίου ή στασιμμένων εργαλείων μπορεί να εκσφενδονιστούν και να προκαλέσουν τραυματισμούς ακόμη κι εκτός του άμεσου τομέα εργασίας.

Κρατάτε το ηλεκτρικό εργαλείο μόνο από τις μονωμένες επιφάνειες συγκράτησης, όταν εκτελείτε εργασίες κατά τις οποίες το εργαλείο εισαγωγής μπορεί να συναντήσει κρυφούς αγωγούς ρεύματος. Η επαφή με ηλεκτροφόρο αγωγό, μπορεί να θέσει και τα μεταλλικά μέρη της συσκευής υπό τάση και να προκαλέσει ηλεκτροπληξία.

Μην αποθέσετε ποτέ το ηλεκτρικό εργαλείο πριν το τοποθετημένο εργαλείο πάψει εντελώς να κινείται. Το περιστρεφόμενο εργαλείο μπορεί να έρθει σε επαφή με την επιφάνεια στην οποία ακουμήσατε το ηλεκτρικό εργαλείο κι έτσι να χάσετε τον έλεγχο του.

Μην αφήσετε ο ηλεκτρικό εργαλείο να εργάζεται όταν το μεταφέρετε. Τα ρούχα σας μπορεί να τυλιχτούν τυχαίως στο περιστρεφόμενο εργαλείο κι αυτό να τρυπήσει το σώμα σας.

Να καθαρίζετε τακτικά τις οχισμές αερισμού του ηλεκτρικού εργαλείου σας. Η περρωτή του κινητήρα τραβάει σκόνη μέσα στο περίβλημα και η συσσώρευση μεταλλικής σκόνης μπορεί να δημιουργήσει ηλεκτρικούς κινδύνους.

Μην λειτουργείτε το ηλεκτρικό εργαλείο κοντά σε εύφλεκτα υλικά. Οι σπινθήρες μπορεί να αναφλέξουν αυτά τα υλικά.

Μη χρησιμοποιείτε εργαλεία που απαιτούν ψύξη με ψυκτικά υγρά. Η χρήση νερού ή άλλων ψυκτικών υγρών μπορεί να οδηγήσει σε ηλεκτροπληξία.

Κλώδημα και σχετικές προειδοποιητικές υποδείξεις

Αναπήδηση ή κλώδημα είναι η ξαφνική αντίδραση που προκύπτει από ένα μπλοκαρισμένο ή ακιςτρωμένο περιστρεφόμενο εργαλείο εισαγωγής, όπως ο δίσκος λείανσης, το πιάτο λείανσης, η συρματοβουρτσα κ.λπ. Το ακίστρωμα ή η εμπλοκή προκαλεί απότομο σταμάτημα του περιστρεφόμενου εργαλείου εισαγωγής. Κατ' αυτό τον τρόπο, ένα ανεξέλεγκτο ηλεκτρικό εργαλείο επιταχύνεται ενάντια στη φορά περιστροφής του εργαλείου εισαγωγής στο σημείο εμπλοκής.

Για παράδειγμα, εάν ένας δίσκος λείανσης αγκιστρωθεί ή εμπλακεί στο τεμάχιο, η άκρη του δίσκου λείανσης που βυθίζεται στο τεμάχιο μπορεί να παγιδευτεί, με αποτέλεσμα ο δίσκος λείανσης να αποκολληθεί ή να κλωτσήσει προς τα πίσω. Η βάση του δίσκου λείανσης κινείται τότε προς τον χειριστή ή απομακρύνεται από αυτόν, ανάλογα με τη κατεύθυνση περιστροφής του δίσκου στο σημείο εμπλοκής. Σε αυτή την περίπτωση οι δίσκοι λείανσης μπορεί και να σπάσουν.

Η αναπήδηση είναι αποτέλεσμα λανθασμένης χρήσης του ηλεκτρικού εργαλείου ή/και λανθασμένων συνθηκών εργασίας. Αυτό μπορεί να αποφευχθεί με κατάλληλα μέτρα προφύλαξης, όπως περιγράφονται παρακάτω.

Να κρατάτε το ηλεκτρικό εργαλείο πάντοτε καλά και να παίρνετε με το σώμα σας μόνο θέσεις, στις οποίες θα μπορούσατε να αντιμετωπίσετε επιτυχώς ένα ενδεδειγμένο κλότσημα. Να χρησιμοποιείτε πάντοτε την πρόσθετη λαβή, αν αυτή φυσικά υπάρχει, για να εξασφαλίσετε έτσι το μέγιστο δυνατό έλεγχο του ηλεκτρικού εργαλείου σε περίπτωση εμφάνισης αναστροφών και αντίρροπων δυνάμεων (π. χ. κλότσημα) κατά την εκκίνηση. Έτσι ο χειριστής/η χειρίστρια μπορεί να αντιμετωπίσει με επιτυχία τα κλότσηματα και τις αναστροφές ροπές.

Μη βάζετε ποτέ τα χέρια σας κοντά στα περιστρεφόμενα εργαλεία. Σε περίπτωση κλότσηματος το εργαλείο μπορεί να περάσει πάνω από το χέρι σας.

Μην παίρνετε με το σώμα σας θέσεις προς τις οποίες θα κινηθεί το ηλεκτρικό εργαλείο σε περίπτωση κλότσηματος. Κατά το κλότσημα το ηλεκτρικό εργαλείο κινείται ανεξέλεγκτα με κατεύθυνση αντίθετη της φορά περιστροφής του δίσκου λείανσης στο σημείο μπλοκαρίσματος.

Εργάζεστε με ιδιαίτερη προσοχή γύρω από γωνίες, αιχμηρές άκρες κ.λπ. Αποφεύγετε το χτύπημα και το πάσιμο των εργαλείων εισαγωγής πάνω στο τεμάχιο εργασίας. Το περιστρεφόμενο εργαλείο έχει την τάση να παγιδεύεται σε γωνίες, αιχμηρές άκρες ή όταν αναπηδά. Αυτό προκαλεί απώλεια ελέγχου ή κλώτσημα.

Μην χρησιμοποιείτε λεπίδα αλυσοπρίονου για κοπή ξύλου, τμηματοποιημένο διαμαντόδισκο κοπής με διαστάσεις μεταξύ των τμημάτων μεγαλύτερες από 10 mm και οδοντωτή πριονόλαμα. Τέτοια εργαλεία εισαγωγής συχνά προκαλούν αναπήδηση και απώλεια ελέγχου.

Ιδιαίτερες προειδοποιητικές υποδείξεις για λείανση και κοπή

Να χρησιμοποιείτε αποκλειστικά λειαντικά σώματα που είναι κατάλληλα για το ηλεκτρικό εργαλείο σας και μόνο προφυλακτήρες που προβλέπονται γι' αυτά τα λειαντικά σώματα. Λειαντικά σώματα που δεν προβλέπονται για το ηλεκτρικό εργαλείο δεν μπορούν να καλυφθούν επαρκώς και γι' αυτό είναι ανασφαλή.

Κυριοί δίσκοι λείανσης πρέπει να στερεωνονται έτσι, ώστε η λειαντική επιφάνειά τους να μην προεξέχει πάνω από το χείλος του προφυλακτήρα. Ένας αντικανονικά στερεωμένος δίσκος λείανσης που προεξέχει πάνω από το χείλος του προφυλακτήρα δεν μπορεί να προστατευτεί επαρκώς.

Ο προφυλακτήρας πρέπει να συναρμολογηθεί ασφαλώς στο ηλεκτρικό εργαλείο και να τοποθετηθεί έτσι ώστε να προσφέρει τη μέγιστη εφικτή ασφάλεια, και ταυτόχρονα μόνο ένα όσο το δυνατό πιο μικρό τμήμα του λειαντικού τροχού να είναι ακάλυπτο προς την πλευρά το χειριστή. Ο προφυλακτήρας συμβάλλει στην προστασία του χειριστή από θραύσματα, ακούσια επαφή με το λειαντικό τροχό καθώς και από σπινθηρισμό που θα μπορούσε να αναφλέξει τα ρούχα του.

Τα λειαντικά σώματα πρέπει να χρησιμοποιούνται μόνο για τις εργασίες που αυτά προβλέπονται. Π. χ.: Μην λειανείτε ποτέ με την πλευρική επιφάνεια ενός δίσκου κοπής. Οι δίσκοι κοπής προορίζονται για αφαίρεση υλικού μόνο με την ακμή τους. Αυτά τα λειαντικά σώματα μπορεί να σπάσουν όταν υποστούν πίεση από τα πλάγια.

Να χρησιμοποιείτε πάντοτε άσπογγες φλάντζες σύσφιξης με το σωστό μέγεθος και τη σωστή μορφή, ανάλογα με το δίσκο λείανσης που επιλέξατε. Οι κατάλληλες φλάντζες στηρίζουν το δίσκο λείανσης και μειώνουν έτσι τον κίνδυνο του σπασίματός του. Οι φλάντζες για δίσκους κοπής μπορεί να διαφέρουν από τις φλάντζες για άλλους δίσκους λείανσης.

Μην χρησιμοποιείτε φθαρμένους δίσκους λείανσης από μεγαλύτερα ηλεκτρικά εργαλεία. Ένας δίσκος λείανσης για μεγαλύτερα ηλεκτρικά εργαλεία δεν είναι σχεδιασμένος για τις υψηλότερες ταχύτητες των μικρότερων ηλεκτρικών εργαλείων και μπορεί να σπάσει.

Όταν χρησιμοποιείτε δίσκους για διπλό σκοπό, χρησιμοποιείτε πάντα το κατάλληλο προστατευτικό για την εφαρμογή που εκτελείται. Χωρίς τη χρήση σωστού προστατευτικού μπορεί να μην επιτευχθεί η επιθυμητή θωράκιση και να προκληθεί σοβαρός τραυματισμός.

Συμπληρωματικές προειδοποιητικές υποδείξεις για δίσκους κοπής

Να αποφεύγετε το μπλοκάρισμα των δίσκων κοπής και/ή την άσκόπη πολύ υψηλής πίεσης. Να μη διεξάγετε τομές υπερβολικού βάθους. Η υπερβολική επιβάρυνση του δίσκου κοπής αυξάνει τη μηχανική παραμόρφωσή του και τον κίνδυνο στρέβλωσης κι έτσι και τις πιθανότητες κλότσηματος ή σπασίματος του λειαντικού σώματος.

Να αποφεύγετε την περιοχική μπροστά και πίσω από τον περιστρεφόμενο δίσκο κοπής. Όταν σπρώχνετε το δίσκο κοπής μέσα στο υπό κατεργασία τεμάχιο τότε, σε περίπτωση κλότσηματος, το ηλεκτρικό εργαλείο με τον περιστρεφόμενο δίσκο μπορεί να εκσφενδονιστεί κατευθείαν επάνω σας.

Όταν ο δίσκος κοπής μπλοκάρει ή όταν διακόπτετε την εργασία σας πρέπει να θέτετε το ηλεκτρικό εργαλείο εκτός λειτουργίας και ακολουθώς να το κρατάτε ήρεμα μέχρι ο δίσκος κοπής να σταματήσει εντελώς να κινείται. Μην προσπαθήσετε ποτέ να βγάλετε το δίσκο κοπής από το υλικό όταν αυτός κινείται ακόμη, διαφορετικά υπάρχει κίνδυνος κλοτσήματος. Εξακριβώστε κι εξουδετερώστε την αιτία του μπλοκαρίσματος.

Μη θέσετε το ηλεκτρικό εργαλείο πάλι σε λειτουργία όσο ο δίσκος κοπής βρίσκεται ακόμη μέσα στο υπό καταργασία τεμάχιο. Αφήστε το δίσκο κοπής να αποκτήσει το μέγιστο αριθμό στροφών πριν συνεχίσετε προσεκτικά την κοπή. Διαφορετικά ο δίσκος μπορεί να σφηνώσει, να πεταχτεί με ορμή έξω από το υπό καταργασία υλικό ή να προκαλέσει κλότσημα.

Υποστηρίζετε τις πλάκες ή τα μεγάλα τεμάχια επεξεργασίας για να μειώσετε τον κίνδυνο αναπήδησης από μάγκωμα του δίσκου κοπής. Τα μεγάλα τεμάχια επεξεργασίας μπορεί να λυγίσουν από το ίδιο τους το βάρος. Το τεμάχιο πρέπει να υποστηρίζεται και στις δύο πλευρές του δίσκου, τόσο κοντά στη γραμμική κοπή όσο και στην άκρη.

Να είστε ιδιαίτερα προσεκτικός/προσεκτική όταν διεξάγετε «κοπές βυθισματος» σε τοίχους ή άλλους μη εμποτεύσιμους τομείς. Ο βυθιζόμενος δίσκος κοπής μπορεί να κόψει σωλήνες φωταερίου (γκαζιού) ή νερού, ηλεκτρικές γραμμές ή αντικείμενα που μπορεί να προκαλέσουν κλότσημα.

Μην κάνετε καμπύλες τομές. Η υπερφόρτωση του δίσκου κοπής αυξάνει την καταπόνησή του και την τάση για μάγκωμα ή μπλοκάρισμα, με συνέπεια την αύξηση της πιθανότητας αναπήδησης ή της θραύσης της κοπτικής πλάκας, που μπορεί να προκαλέσει σοβαρό τραυματισμό.

Ιδιαίτερες προειδοποιητικές υποδείξεις για εργασίες λείανσης με σμυριδόχαρτο

Χρησιμοποιείτε λειαντικά φύλλα σωστού μεγέθους και ακολουθείτε τις οδηγίες του κατασκευαστή για την επιλογή των λειαντικών φύλλων. Τα λειαντικά φύλλα που προεξέχουν πέρα από το δίσκο λείανσης μπορεί να προκαλέσουν τραυματισμό, καθώς και εμπλοκή, σχίσιμο των φύλλων λείανσης ή κλώτσημα.

Ιδιαίτερες προειδοποιητικές υποδείξεις για εργασίες με σφυματόβουρτσες

Να λαμβάνετε πάντοτε υπόψη σας ότι οι σφυματόβουρτσες χάνουν σύρματα κατά τη διάρκεια της κανονικής τους χρήσης. Να μην ασκείτε υπερβολική πίεση για να μην επιβαρύνονται υπερβολικά τα σύρματα. Τυχόν εκσφενδονιζόμενα τεμάχια σφυμάτων μπορεί να διατρυπήσουν όχι μόνο λεπτά ρούχα αλλά και/ή το δέρμα σας.

Όταν προτείνεται η χρήση προφυλακτήρα πρέπει να φροντίσετε, τα σύρματα της βούρτσας να μην εγγιζουν τον προφυλακτήρα. Η διάμετρος των δισκοειδών και των ποτηροειδών βουρτσών μπορεί να μεγαλώσει εξαιτίας της ασκούμενης πίεσης και της ανάπτυξης κεντρόφυγων δυνάμεων.

Άλλες υποδείξεις ασφαλείας

Μην χρησιμοποιείτε κατεστραμμένα ηλεκτρικά εργαλεία. Πριν από κάθε χρήση του ηλεκτρικού εργαλείου, ελέγχετε το περίβλημα και τα άλλα εξαρτήματα για ζημιές, όπως ρωγμές ή σπασίματα.

Όταν τρίβετε λεπτές λαμαρίνες ή άλλες ταλαντευόμενες διατάξεις με μεγάλη επιφάνεια, λαμβάνετε τα κατάλληλα μέτρα, όπως η χρήση βαριών, ελαστικών στρωμάτων απόσβεσης. Διαφορετικά, ενδέχεται να προκύψει πολύ υψηλότερη συνολική εκπομπή θορύβου από την καθορισμένη εκπομπή θορύβου του ηλεκτρικού εργαλείου. Λάβετε επίσης υπόψη την αυξημένη εκπομπή θορύβου για την εκτίμηση του κινδύνου έκθεσης σε θόρυβο και για την επιλογή της κατάλληλης προστασίας της ακοής.

Χρησιμοποιήστε τα ελαστικά παρεμβύσματα σύμφωνα με τις οδηγίες του κατασκευαστή, εάν παρέχονται μαζί με το λειαντικό σώμα.

Να βεβαιώνετε ότι τα εργαλεία είναι συναρμολογημένα σύμφωνα με τις οδηγίες του κατασκευαστή. Τα συναρμολογημένα εργαλεία πρέπει να μπορούν να περιστρέφονται ελεύθερα. Λάθος συναρμολογημένα εργαλεία μπορεί, όταν εργάζεστε, να χαλαρώσουν και να εκσφενδονιστούν έξω από το μηχάνημα.

Να χειρίζεστε επιμελώς τα εξαρτήματα λείανσης και να τα φυλάσσετε/αποθηκεύετε σύμφωνα με τις οδηγίες του κατασκευαστή. Χαλασμένα εξαρτήματα λείανσης μπορεί, όταν εργάζεστε, να ραγίσουν και να σπάσουν.

Χρησιμοποιείτε μόνο τμηματοποιημένους διαμαντόδισκους με αρνητική γωνία κοπής.

Όταν χρησιμοποιείτε εργαλεία με κοχλιωτό στέλεχος/κοχλιωτή υποδοχή να βεβαιώνετε ότι το σπείρωμα του εργαλείου επαρκεί για να βιδωθεί ασφαλώς το σπείρωμα της ατράκτου του ηλεκτρικού εργαλείου. Το σπείρωμα του εργαλείου πρέπει να ταιριάζει στο σπείρωμα της ατράκτου. Λάθος συναρμολογημένα εργαλεία μπορεί, όταν εργάζεστε, να χαλαρώσουν και να προκαλέσουν τραυματισμούς.

Έχετε επίγνωση των κινδύνων από τη χρήση λανθασμένων προστατευτικών καλυμμάτων.

- Όταν χρησιμοποιείτε προστατευτικό κάλυμμα τύπου Α για πλευρική λείανση, το προστατευτικό κάλυμμα και το τεμάχιο μπορεί να αλληλεπιδράσουν μεταξύ τους, με αποτέλεσμα ανεπαρκή έλεγχο.
- Όταν χρησιμοποιείτε προστατευτικό κάλυμμα τύπου Β για λείανση αποκοπής με συνδεδεμένους δίσκους κοπής, υπάρχει αυξημένος κίνδυνος έκθεσης στους εκτοξευόμενους σπινθήρες και τα σωματίδια λείανσης, καθώς και σε θραύσματα του δίσκου λείανσης σε περίπτωση θραύσης του δίσκου λείανσης.
- Κατά τη χρήση προστατευτικού καλύμματος τύπου Α ή τύπου Β για κοπή ή πλευρική λείανση σε σκυρόδεμα ή τοιχοποιία, υπάρχει αυξημένος κίνδυνος λόγω της έκθεσης στη σκόνη, καθώς και απώλεια ελέγχου με επακόλουθο το κλώτσημα.
- Κατά τη χρήση προστατευτικού καλύμματος τύπου Α ή τύπου Β με δισκόβουρτσα πάχους μεγαλύτερου από το μέγιστο καθορισμένο, τα σύρματα ενδέχεται να προσκρούσουν στο προστατευτικό κάλυμμα και αυτό μπορεί να προκαλέσει θραύση των σφυμάτων.

Κατά τη χρήση συνδυασμένων δίσκων λείανσης και αποκοπής, πρέπει να χρησιμοποιείται το προστατευτικό κάλυμμα για την κοπή (τύπου A).

Μην κατευθύνετε το ηλεκτρικό εργαλείο ούτε επάνω στον εαυτό σας ούτε επάνω σε άλλα άτομα ή ζώα.

Προκαλείται κίνδυνος τραυματισμού από κοφτερά ή καυτά εξαρτήματα.

Να προσέχετε μήπως υπάρχουν μη ορατοί ηλεκτρικοί αγωγοί και σωλήνες φωταερίου (γκαζιού) ή νερού. Πριν αρχίσετε την εργασία σας ελέγξτε την περιοχή που πρόκειται να εργαστείτε π. χ. με μια συσκευή εντοπισμού μετállων.

Χρησιμοποιείτε μόνιμη εγκατάσταση αναρρόφησης και καθαρίζετε τακτικά τις σχισμές αερισμού με πεπιεσμένο αέρα. Υπό ακραίες συνθήκες χρήσης, μπορεί κατά την επεξεργασία μετάλλων να επικαθίσει αγωγήμη σκόνη στο εσωτερικό του ηλεκτρικού εργαλείου. Η προστατευτική μόνωση του ηλεκτρικού εργαλείου μπορεί να επηρεαστεί αρνητικά.

Απαγορεύεται το πριτσίνωμα ή/και το βιδώμα πινακίδων και συμβόλων επάνω στο ηλεκτρικό εργαλείο. Μια χαλασμένη μόνωση δεν προσφέρει πλέον καμιά προστασία κατά της ηλεκτροπληξίας.

Να εργάζεστε πάντοτε με την πρόσθετη λαβή. Η πρόσθετη λαβή εγγυάται την ασφαλή οδήγηση του ηλεκτρικού εργαλείου.

Μην κοιτάξετε ποτέ κατευθείαν από μικρή απόσταση στο φως της λάμπας του ηλεκτρικού εργαλείου. Μην κατευθύνετε ποτέ το φως της λάμπας επάνω στα μάτια άλλων, παρευρισκόμενων προσώπων. Η ακτινοβολία που παράγει το μέσο φωτισμού μπορεί να βλάψει τα μάτια.

Μετά την χρήση υλικών που περιέχουν γύψο: Καθαρίζετε τα ανοίγματα εξερισμού του ηλεκτρικού εργαλείου και της διάταξης μεταγωγής με στεγνό και απαλλαγμένο από έλαια πεπιεσμένο αέρα. Διαφορετικά η σκόνη που περιέχει γύψο μπορεί να επικαθίσει μέσα στο περιβλήμα του ηλεκτρικού εργαλείου και στη διάταξη μεταγωγής και σε συνδυασμό με την υγρασία του αέρα να σκληρύνει. Αυτό μπορεί να έχει αρνητικές επιπτώσεις στο μηχανισμό μεταγωγής.

Χρήση και μεταχείριση της μπαταρίας (του μπλοκ μπαταριών).

Αυτές οι οδηγίες ασφαλείας ισχύουν μόνο για τις μπαταρίες 18V FEIN Li-Ion AMPShare.

Χρησιμοποιείτε την μπαταρία μόνο σε προϊόντα των εταιρών της AMPShare. Οι μπαταρίες 18V με σήμανση AMPShare είναι πλήρως συμβατές με τα ακόλουθα προϊόντα:

- όλα τα προϊόντα του συστήματος FEIN 18V AMPShare
- όλα τα προϊόντα 18V από τους εταίρους της AMPShare.

Σε περίπτωση που φορτίσετε ή εργαστείτε με μπαταρίες εσφαλμένες, φθαρμένες, επισκευασμένες ή ανακατασκευασμένες, απορριμμένες και μπαταρίες ξένου κατασκευαστή, υπάρχει κίνδυνος πυρκαγιάς ή και έκρηξης.

Τηρώστε τις συστάσεις για τις μπαταρίες στις οδηγίες λειτουργίας του προϊόντος σας. Αυτός είναι ο μόνος τρόπος για την ασφαλή λειτουργία της μπαταρίας και του προϊόντος και για την προστασία των μπαταριών από επικίνδυνη υπερφόρτωση.

Φορτίζετε τις μπαταρίες μόνο με φορτιστές που συνιστώνται από την FEIN ή έναν από τους εταίρους της AMPShare. Ένας φορτιστής που έχει σχεδιαστεί για έναν συγκεκριμένο τύπο μπαταρίας μπορεί να προκαλέσει κίνδυνο πυρκαγιάς όταν χρησιμοποιηθεί με άλλες μπαταρίες.

Η μπαταρία παραδίδεται μερικώς φορτισμένη. Για να διασφαλίσετε την πλήρη απόδοση της μπαταρίας, φορτίστε πλήρως την μπαταρία στο φορτιστή πριν από την πρώτη χρήση.

Φυλάσσετε τις μπαταρίες μακριά από παιδιά.

Οι μπαταρίες δεν πρέπει να αποσυαρμολογούνται, να ανοίγονται ή να τεμαχίζονται. Μην εκθέτετε τις μπαταρίες σε μηχανικούς κραδασμούς. Η βλάβη και η ακατάλληλη χρήση της μπαταρίας μπορεί να προκαλέσει τη διαφυγή επιβλαβών ατμών και υγρών. Οι ατμοί μπορεί να ερεθίσουν την αναπνευστική οδό. Το υγρό που διαρρέει από την μπαταρία μπορεί να προκαλέσει ερεθισμό του δέρματος ή εγκαύματα.

Εάν το δέρμα έρθει σε επαφή με το υγρό της μπαταρίας, ξεπλύνετε αμέσως με άφθονο νερό. Εάν το υγρό της μπαταρίας εισέλθει στο μάτι, πλύνετε τα μάτια με καθαρό νερό και αναζητήστε αμέσως ιατρική περίθαλψη!

Εάν το υγρό της μπαταρίας έχει βρέξει παρακείμενα αντικείμενα, ελέγξτε τα επηρεαζόμενα μέρη. Αποφύγετε την επαφή με το δέρμα φορώντας προστατευτικά γάντια.

Καθαρίστε τα εξαρτήματα με στεγνό χαρτί οικιακής χρήσης ή αντικαταστήστε τα εξαρτήματα εάν είναι απαραίτητα. Οι ατμοί που διαφεύγουν μπορεί να ερεθίσουν την αναπνευστική οδό. Το υγρό που διαρρέει από την μπαταρία μπορεί να προκαλέσει ερεθισμό του δέρματος ή εγκαύματα.

Μην βραχυκυκλώνετε την μπαταρία. Κρατήστε την ακριβώς όπως η μπαταρία μακριά από συνδέτες, κέρματα, κλειδιά, καρφιά, βίδες ή άλλα μικρά μεταλλικά αντικείμενα που θα μπορούσαν να προκαλέσουν γεφύρωση των επαφών. Ένα βραχυκύκλωμα μεταξύ των επαφών της μπαταρίας μπορεί να προκαλέσει εγκαύματα ή πυρκαγιά.

Από αιχμηρά αντικείμενα, όπως καρφί ή κατσαβίδι, ή από άσκηση εξωτερικής δύναμης μπορεί να προκληθεί ζημιά στην μπαταρία. Μπορεί να προκληθεί εσωτερικό βραχυκύκλωμα και η μπαταρία να καεί, να καπνίσει, να εκραγεί ή να υπερθερμανθεί.

Ποτέ μην επισκευάζετε μπαταρίες που έχουν υποστεί βλάβη. Όλες οι εργασίες συντήρησης των μπαταριών πρέπει να εκτελούνται μόνο από τον κατασκευαστή ή από εξουσιοδοτημένα κέντρα σέρβις.



Προστατέψτε την μπαταρία από τη θερμότητα, π.χ. από την παρατεταμένη έκθεση στο ηλιακό φως, τη φωτιά, τη βρωμιά, το νερό και την υγρασία. Υπάρχει κίνδυνος έκρηξης και βραχυκυκλώματος.



Λειτουργείτε και αποθηκεύετε την μπαταρία μόνο σε θερμοκρασία περιβάλλοντος μεταξύ $-20\text{ }^{\circ}\text{C}$ και $+50\text{ }^{\circ}\text{C}$. Μην αφήνετε την μπαταρία στο αυτοκίνητο, για παράδειγμα το καλοκαίρι. Σε θερμοκρασίες $< 0\text{ }^{\circ}\text{C}$, η απόδοση μπορεί να μειωθεί ανάλογα με τη συσκευή.

Φορτίζετε την μπαταρία μόνο σε θερμοκρασίες περιβάλλοντος μεταξύ $0\text{ }^{\circ}\text{C}$ και $+35\text{ }^{\circ}\text{C}$. Φορτίζετε την μπαταρία με σύνδεση USB μόνο με αυτή και σε θερμοκρασίες περιβάλλοντος μεταξύ $+10\text{ }^{\circ}\text{C}$ και $+35\text{ }^{\circ}\text{C}$. Η φόρτιση εκτός του θερμοκρασιακού εύρους μπορεί να προκαλέσει ζημιά στην μπαταρία ή να αυξήσει τον κίνδυνο πυρκαγιάς.

Να χειρίζεστε τις αποφορτισμένες μπαταρίες με προσοχή. Οι επαναφορτιζόμενες μπαταρίες αποτελούν πηγή κινδύνου επειδή μπορούν να προκαλέσουν πολύ υψηλό ρεύμα βραχυκυκλώματος. Ακόμη και αν οι μπαταρίες ιόντων λιθίου φαίνονται να βρίσκονται σε κατάσταση αποφόρτισης, δεν αποφορτίζονται ποτέ πλήρως

Μην βυθίζετε την μπαταρία σε υγρά, όπως (αλμυρό) νερό ή ποτά. Η επαφή με υγρά μπορεί να προκαλέσει βλάβη στην μπαταρία. Αυτό μπορεί να προκαλέσει τη δημιουργία θερμότητας, καπνού, ανάφλεξη ή έκρηξη της μπαταρίας. Μην συνεχίσετε να χρησιμοποιείτε την μπαταρία και επικοινωνήστε με ένα εξουσιοδοτημένο από την FEIN κέντρο σέρβις.

Μην χρησιμοποιείτε μπαταρία που έχει υποστεί ζημιά. Η χρήση μιας μπαταρίας πρέπει να διακόπτεται αμέσως, εάν παρουσιάζει μη φυσιολογικά χαρακτηριστικά, όπως οσμή, θερμότητα, αποχρωματισμό ή παραμόρφωση. Η συνεχής χρήση μπορεί να προκαλέσει τη δημιουργία θερμότητας, καπνού, ανάφλεξη ή έκρηξη της μπαταρίας.

Μην ανοίγετε, συνθλίβετε, υπερθερμαίνετε ή καίτε την μπαταρία. Σε αντίθετη περίπτωση μπορεί να προκληθούν εγκαύματα και πυρκαγιά. Ακολουθήστε τις οδηγίες του κατασκευαστή.

Σβήστε τις μπαταρίες ιόντων λιθίου που καίγονται με νερό, άμμο ή κουβέρτα φωτιάς.

Αποφεύγετε τα φυσικά χτυπήματα ή τις συγκρούσεις. Τα χτυπήματα και η δειξίωση αντικειμένων μπορούν να προκαλέσουν ζημιά στις μπαταρίες. Αυτό μπορεί να προκαλέσει διαρροή, παραγωγή θερμότητας, δημιουργία καπνού, ανάφλεξη ή έκρηξη της μπαταρίας.

Ποτέ μην φορτίζετε την μπαταρία χωρίς επίβλεψη κατά τη διάρκεια της νύχτας. Σε αντίθετη περίπτωση μπορεί να προκληθεί πυρκαγιά ή έκρηξη.

Βγάλτε την μπαταρία από την αρχική της συσκευασία μόνο όταν πρόκειται να τη χρησιμοποιήσετε.

Αφαιρέστε την μπαταρία από το ηλεκτρικό εργαλείο μόνο όταν αυτό είναι απενεργοποιημένο.

Αφαιρέστε την μπαταρία από το ηλεκτρικό εργαλείο πριν εκτελέσετε εργασίες σε αυτό. Υπάρχει κίνδυνος τραυματισμού σε περίπτωση ακούσιας εκκίνησης του ηλεκτρικού εργαλείου.

Κρατήστε την μπαταρία μακριά από υγρασία και νερό. Καθαρίστε τις βρώμικες συνδέσεις της μπαταρίας και του ηλεκτρικού εργαλείου με ένα στεγνό και καθαρό πανί.

Αφαιρείτε την μπαταρία κατά τη μεταφορά και αποθήκευση του ηλεκτρικού εργαλείου.

Ακολουθήστε τις υποδείξεις ασφαλείας που δίνονται στις οδηγίες λειτουργίας των φορτιστών της FEIN ή των εταιρών της AMPShare.

Τιμές εκπομπών κραδασμών και θορύβου

Οι τιμές εκπομπής κραδασμών και θορύβου που αναφέρονται στις παρούσες οδηγίες έχουν μετρηθεί σύμφωνα με μια μέθοδο μέτρησης που έχει τυποποιηθεί στο πρότυπο EN 62841 και μπορούν να χρησιμοποιηθούν για τη σύγκριση ηλεκτρικών εργαλείων μεταξύ τους. Είναι επίσης κατάλληλα για προκαταρκτική αξιολόγηση της έκθεσης σε κραδασμούς και θόρυβο.

 Οι αναφερόμενες τιμές εκπομπών κραδασμών και θορύβου αντιπροσωπεύουν τις κύριες εφαρμογές του ηλεκτρικού εργαλείου.

Ωστόσο, εάν το ηλεκτρικό εργαλείο χρησιμοποιείται για άλλες εφαρμογές, με διαφορετικά εργαλεία εισαγωγής ή ανεπαρκή συντήρηση, οι συνολικές τιμές εκπομπών κραδασμών και θορύβου ενδέχεται να αποκλίνουν. Αυτό μπορεί να αυξήσει σημαντικά την έκθεση σε κραδασμούς και θόρυβο καθ' όλη τη διάρκεια της περιόδου εργασίας.

Για την ακριβή εκτίμηση της έκθεσης σε κραδασμούς και θόρυβο, θα πρέπει επίσης να λαμβάνονται υπόψη οι χρόνοι κατά τους οποίους το μηχάνημα είναι απενεργοποιημένο ή λειτουργεί αλλά δεν χρησιμοποιείται στην πραγματικότητα. Αυτό μπορεί να μειώσει σημαντικά την έκθεση σε κραδασμούς και θόρυβο καθ' όλη τη διάρκεια της περιόδου εργασίας.

 Καθιερώστε πρόσθετα μέτρα ασφαλείας για την προστασία του χειριστή από τις επιπτώσεις των κραδασμών και του θορύβου, όπως για παράδειγμα: Συντήρηση των ηλεκτρικών εργαλείων και των εργαλείων εισαγωγής, διατήρηση των χεριών ζεστά, οργάνωση των διαδικασιών εργασίας.

Αντιμετώπιση επικίνδυνων σκονών

Όταν αφαιρείτε υλικό μ' αυτό το εξάρτημα δημιουργείται σκόνη η οποία μπορεί να είναι επικίνδυνη.

Το άγγιγμα και η εισπνοή σκόνης από διάφορα υλικά, π. χ. από αμίαντο και αμιαντούχα υλικά, από μολυβδομπογιές, από μέταλλα ή από μερικά είδη ξύλων, από ορυκτά υλικά καθώς και το άγγιγμα ή η εισπνοή σωματιδίων από πυριτικά άλατα υλικών που περιέχουν πετρώματα, διαλυτών χρωμάτων, ζυλοπροστατευτικών, Antifouling για θαλάσσια οχήματα, μπορεί να προκαλέσουν αλλεργικές αντιδράσεις και/ή ασθένειες των αναπνευστικών οδών, καρκίνο ή/και βλάβη της γεννητικότητας. Ο κίνδυνος από την εισπνοή σκόνης εξαρτάται από την εκάστοτε έκθεση σ' αυτήν. Να χρησιμοποιείτε αναρρόφηση κατάλληλη για την εκάστοτε

δημιουργουμένη σκόνη, να φοράτε επίσης έναν κατάλληλο προσωπικό προστατευτικό εξοπλισμό και να φροντίζετε για τον καλό αερισμό του χώρου εργασίας. Να αναθέτете την καταργασία αμιαντούχων υλικών πάντοτε σε ειδικώς εκπαιδευμένα άτομα.

Η σκόνη από ξύλα και ελαφρά μέταλλα, καυτά μίγματα από λειαντική σκόνη και χημικές ουσίες μπορούν, υπό δυσμενείς συνθήκες, να αυτοαναφλεχθούν και να εκραγούν. Να αποφεύγετε τη δημιουργία σπινθηρισμού με φορά προς το δοχείο σκόνης καθώς και την υπερθέρμανση του ηλεκτρικού εργαλείου και των υπό λείανση αντικειμένων, να αδειάζετε τακτικά το δοχείο σκόνης, να τηρείτε τις υποδείξεις καταργασίας του παραγωγού του υλικού καθώς και τις διατάξεις που ισχύουν στη χώρα σας για τα υπό καταργασία υλικά.

Υποδείξεις χειρισμού.

Ο αποκλεισμός επανεκκίνησης εμποδίζει την αυτόματη επανεκκίνηση του γωνιολειαντήρα μπαταρίας μετά από διακοπή της τροφοδοσίας ρεύματος, π.χ. μετά την αντικατάσταση της μπαταρίας. Σε μια τέτοια περίπτωση απενεργοποιήστε το ηλεκτρικό εργαλείο, απομακρύνετε το από το υπό καταργασία τεμάχιο και ελέγξτε το. Θέστε ακολούθως το ηλεκτρικό εργαλείο σε λειτουργία.

Το πλήκτρο ασφάλισης πρέπει να πατιέται μόνο όταν το εργαλείο είναι ακίνητο (βλέπε σελίδα 8). Για να επιτύχετε τη βέλτιστη απόδοση, λειτουργείτε το ηλεκτρικό εργαλείο μόνο με μπαταρίες FEIN ProCORE ή μπαταρίες ProCORE των συνεργατών της AMPShare. Όταν χρησιμοποιείτε άλλες μπαταρίες, το εύρος των λειτουργιών μπορεί να είναι περιορισμένο.

Συμπληρωματικές υποδείξεις χειρισμού.



Ο αποκλεισμός αυτοεκκίνησης εμποδίζει την αυτόματη επανεκκίνηση του ηλεκτρικού εργαλείου όταν κατά την τοποθέτηση της μπαταρίας είναι ενεργοποιημένος ο διακόπτης.

Εάν το ηλεκτρικό εργαλείο απενεργοποιηθεί χωρίς να έχετε ενεργοποιήσει τον διακόπτη, απενεργοποιήστε τον διακόπτη του ηλεκτρικού εργαλείου, αφαιρέστε την μπαταρία και επανατοποθετήστε τη.

Μεταχείριση της μπαταρίας.

Φορτίζετε την μπαταρία μόνο σε εύρος θερμοκρασίας 0 °C ... +35 °C (32 °F ... 95 °F). Κατά την έναρξη της διαδικασίας φόρτισης, η θερμοκρασία της μπαταρίας πρέπει να βρίσκεται εντός του εύρους θερμοκρασίας φόρτισης.

Ένδειξη επιπέδου φόρτισης στην μπαταρία (βλέπε σελίδα 13).

Η κατάσταση φόρτισης μπορεί να υποδειχθεί από τις πράσινες λυχνίες LED της ένδειξης κατάστασης φόρτισης στην μπαταρία. Πατήστε το κουμπί για την ένδειξη επιπέδου φόρτισης  ή  για να εμφανιστεί το επίπεδο φόρτισης.

Εάν δεν ανάψει καμία λυχνία LED μετά το πάτημα του κουμπιού για την ένδειξη επιπέδου φόρτισης, η μπαταρία είναι ελαττωματική και πρέπει να αντικατασταθεί.

Μεταφορά.

Οι μπαταρίες ιόντων λιθίου υπόκεινται στις απαιτήσεις της νομοθεσίας για τα επικίνδυνα εμπορεύματα. Οι μπαταρίες μπορούν να μεταφέρονται από τον χρήστη οδικώς χωρίς περαιτέρω απαιτήσεις.

Σε περίπτωση αποστολής από τρίτους (π.χ.: αεροπορική μεταφορά ή αποστολή εμπορευμάτων), πρέπει να τηρούνται ειδικές απαιτήσεις για τη συσκευασία και την επισήμανση. Σε αυτή την περίπτωση, πρέπει να ζητείται η γνώμη ειδικού σε θέματα επικίνδυνων εμπορευμάτων κατά την προετοιμασία της συσκευασίας.

Αποστέλλετε μπαταρίες μόνο αν το περίβλημα είναι άθικτο. Κολλήστε με ταινία τις ανοιχτές επαφές και συσκευάστε την μπαταρία έτσι ώστε να μην μετακινείται στη συσκευασία. Λάβετε επίσης υπόψη σας τυχόν περαιτέρω εθνικούς κανονισμούς.

Συντήρηση και Service.



Υπό εξαιρετικά δυσμενείς συνθήκες εργασίας μπορεί, όταν καταργάζεστε μέταλλα, να σχηματιστεί αγωγίμη σκόνη

στο εσωτερικό του ηλεκτρικού εργαλείου. Να καθαρίζετε συχνά το εσωτερικό του ηλεκτρικού εργαλείου με φύσημα ξηρού πεπιεσμένου αέρα χωρίς λάδια μέσω των σχισμών αερισμού. Κατά την επεξεργασία υλικών που περιέχουν γύψο, μπορεί να επικαθίσει σκόνη στο εσωτερικό του ηλεκτρικού εργαλείου και στη διάταξη μεταγωγής και σε συνδυασμό με την υγρασία του αέρα να σκληρύνει. Αυτό μπορεί να έχει αρνητικές επιπτώσεις στο μηχανισμό μεταγωγής. Φυσάτε συχνά το εσωτερικό του ηλεκτρικού εργαλείου μέσα από τα ανοίγματα εξαερισμού, καθώς και τη διάταξη μεταγωγής με στεγνό και απαλλαγμένο από έλαια πεπιεσμένο αέρα.

Προϊόντα που ήρθαν σε επαφή με αμίαντο, δεν επιτρέπεται να δοθούν για επισκευή. Απορρίπτετε τα προϊόντα που έχουν μολυνθεί με αμίαντο σύμφωνα με τις ισχύουσες διατάξεις στη χώρα σας για την απόρριψη αποβλήτων που περιέχουν αμίαντο.

Για ηλεκτρικά εργαλεία και αξεσουάρ FEIN που χρειάζονται επισκευή, επικοινωνήστε με την εξυπηρέτηση πελατών της FEIN. Μπορείτε να βρείτε τη διεύθυνση στο διαδίκτυο στον ιστότοπο www.fein.com.

Τα αυτοκόλλητα και οι προειδοποιητικές υποδείξεις που βρίσκονται επάνω στο μηχανήμα πρέπει να αντικαθίστανται όταν ξεθωριάσουν ή/και φθαρούν. Τον τρέχοντα κατάλογο ανταλλακτικών γι' αυτό το ηλεκτρικό εργαλείο θα βρείτε στην ηλεκτρονική σελίδα www.fein.com.

Αν χρειαστεί, μπορείτε να αντικαταστήσετε οι ίδιοι τα παρακάτω εξαρτήματα:

Εργαλεία, πρόσθετη λαβή, φλάντζα σύσφιξης, προφυλακτήρα

Συντήρηση και καθαρισμός.

Καθαρίζετε περιστασιακά τις σχισμές εξαιρισμού και τις συνδέσεις της μπαταρίας με μαλακό, καθαρό και στεγνό πινέλο.

- Μην χρησιμοποιείτε χημικές ουσίες για τον καθαρισμό της μπαταρίας.

Εγγύηση.

Η εγγύηση για το προϊόν ισχύει σύμφωνα με τις νομικές διατάξεις της χώρας στην οποία κυκλοφορεί. Εκτός αυτού η FEIN σας παρέχει και μια επί πλέον εγγύηση, ανάλογα με την εκάστοτε δήλωση κατασκευαστή της FEIN.

Στη συσκευασία του ηλεκτρικού σας εργαλείου μπορεί να περιέχεται μόνο ένα μέρος των εξαρτημάτων που περιγράφονται ή απεικονίζονται σ' αυτές τις οδηγίες χρήσης.

Δήλωση συμμόρφωσης.

Η **δήλωση συμμόρφωσης CE** ισχύει μόνο για τις χώρες της Ευρωπαϊκής Ένωσης και της ομάδας ΕΖΕΣ (Ευρωπαϊκή Ζώνη Ελεύθερων Συναλλαγών) και μόνο για προϊόντα που προορίζονται για την αγορά της ΕΕ ή της ΕΖΕΣ. Μετά τη διάθεση του προϊόντος στην αγορά της ΕΕ, το σήμα UKCA παύει να ισχύει. Η **δήλωση UKCA** ισχύει μόνο για την βρετανική αγορά (Αγγλία, Ουαλία και Σκωτία) και μόνο για προϊόντα που προορίζονται για τη βρετανική αγορά. Μετά τη διάθεση του προϊόντος στην βρετανική αγορά, το σήμα CE παύει να ισχύει.

Προστασία του περιβάλλοντος, απόσυρση.



Μην πετάτε τις μπαταρίες στα οικιακά απορρίμματα!

Οι συσκευασίες, τα άχρηστα ηλεκτρικά εργαλεία και τα εξαρτήματα πρέπει να ανακυκλώνονται με τρόπο φιλικό προς το περιβάλλον.

Να αποσύρετε κανονικά τις μπαταρίες, μόνο όταν αυτές είναι εκφορτισμένες.

Όταν οι μπαταρίες δεν είναι τελείως άδειες να τις προστατεύετε από βραχυκυκλώματα μονώνοντας το βύσμα με κολλητική ταινία. Διαβάστε όλες τις προειδοποιητικές υποδείξεις.

Μόνο για χώρες της ΕΕ:

Σύμφωνα με την ευρωπαϊκή οδηγία 2006/66/ΕΚ, οι ελαττωματικές ή χρησιμοποιημένες μπαταρίες πρέπει να συλλέγονται χωριστά και να ανακυκλώνονται με περιβαλλοντικά ορθό τρόπο.

Επιλογή εξαρτημάτων (βλέπε σελίδες 16/17).











Χρησιμοποιείτε μόνο γνήσια εξαρτήματα από τη FEIN. Το κάθε εξάρτημα πρέπει να προορίζεται για τον αντίστοιχο τύπο ηλεκτρικού εργαλείου.



- A-1** Προστατευτικό καπάκι για κοπή, τύπου A
- B-1** Προστατευτικό καπάκι για λείανση, τύπος B
- B-3** Προστατευτικό κάλυμμα για κοπή
- 1-1** Δίσκος ξεχονδρίσματος, τύπος 27
- 2-1** Δίσκος κοπής (χρήση μόνο με τοποθετημένο προστατευτικό κάλυμμα)
- 3-1** Δίσκος λείανσης με φυλλαράκια,
- 3-2** Δίσκος στήριξης για δίσκους λείανσης Fiber (στερεώνεται μόνο με την παρεχόμενη διάταξη σύσφιξης του δίσκου στήριξης)
- 3-3** Δίσκος λείανσης με βέλκρο, αυτοκόλλητα φύλλα λείανσης, αυτοκόλλητο γυαλόχαρτο βέλκρο, σφουγγάρι (χρησιμοποιήστε ένα κατάλληλο γερμανικό κλειδί)
- 4-1** Ατσαλόβουρτσα κωνική
- 4-2** Ποτρηοειδής ατσαλόβουρτσα, τροχοί λείανσης με ελάσματα (χρησιμοποιήστε ένα κατάλληλο γερμανικό κλειδί)
- 5-1** Κοπτικό οπών από διαμάντι (χρησιμοποιήστε ένα κατάλληλο γερμανικό κλειδί)





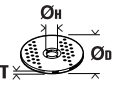

Oversættelse af den originale betjeningsvejledning.

Anvendte symboler, forkortelser og begreber.

Symbol, tegn	Forklaring
	Generelt forbudstegn. Denne handling er forbudt.
	Rør ikke roterende dele på el-værktøjet.
	Følg instruktionerne i efterfølgende tekst eller grafik!
	Læs vedlagte dokumenter som f.eks. brugsanvisning og almindelige sikkerhedsråd.
	AMPShare er det fælles batterisystem, der gør det muligt for dig at betjene mange værktøjer fra mange professionelle varemærker med et enkelt batteri.
	Fjern batteriet fra el-værktøjet, før dette arbejdsskridt udføres. Ellers er der fare for kvæstelser som følge af utilsigtet start af el-værktøjet.
	Brug øjenbeskyttelse under arbejdet.
	Brug høreværn under arbejdet.
	Brug håndbeskyttelse under arbejdet.
	Hold altid fast i el-værktøjet med begge hænder.
	Skæreanvendelse med beskyttelseskapper til at slibe, type B forbudt.
	Oplad ikke beskadigede batterier.
	Beskyt akkumulatorbatteriet mod varme f.eks. også mod vedvarende solstråler, brand, snavs, vand og fugt.
	En overflade er meget varm og derfor farlig.
	Grebsområde
	Tænde
	Slukke
	fastlåst
	ikke fastlåst
	Ekstra information.
	Vigtigt: Ret ikke blikket ind i den brændende lampe!
	Bekræfter at el-værktøjet er i overensstemmelse med gældende direktiver inden for det europæiske fællesskab.
	Bekræfter, at el-værktøjet er i overensstemmelse med de gældende direktiver fra Storbritannien (England, Wales, Skotland).

Symbol, tegn	Forklaring
	Dette symbol bekræfter certificeringen af dette produkt i USA og Canada.
	Bekræfter, at el-værktøjet stemmer overens med de nationale, tekniske forskrifter fra toldunionen (Belarus, Rusland, Kirgisistan, Kasakhstan og Armenien).
	Gælder kun for Kina: Bruges produktet normalt, gælder miljøbeskyttelsen kun i 10 år.
 ADVARSEL	Denne henvisning viser en mulig farlig situation, der kan føre til alvorlige kvæstelser evt. med døden til følge.
 Li-Ion	Genbrugstegn: Kendetegner materialer, der kan genbruges.
	Gammelt el-værktøj og andre elektrotekniske og elektriske produkter skal samles og afleveres separat til miljøvenlig genbrug.
	Mærker genanvendelige emballager og produkter, der skal samles og bortskaffes adskilt fra hinanden.
	Batteritype
	Opladertype
	Lille omdrejningstal
	Stort omdrejningstal
(**)	Kan indeholde tal eller bogstaver
(Ax - Zx)	Mærkning til interne formål

Tegn	Enhed international	Forklaring
n_0	/min, min^{-1} , rpm, r/min	Nominal hastighed i tomgang
n	/min, min^{-1} , rpm, r/min	Omdrejningstal område
P_1	W	Optagende effekt
P_2	W	Afgivende effekt
U	V	Dimensioneringsspænding
f	Hz	Frekvens
$M...$	mm	Mål, metrisk gevind
T_{CHARGE}	°C	Tilladt omgivelsestemperatur under opladning
\emptyset	mm	Diameter på en rund del
	mm	\emptyset_D =maks. diameter slibe-/skæreskive \emptyset_H =diameter for holdeboring T_{A-1} =tykkelse indsatsværktøj beskyttelsesskærm A-1 T_{B-1} =tykkelse indsatsværktøj beskyttelsesskærm B-1 T_{B-3} =tykkelse indsatsværktøj beskyttelsesskærm B-3
	mm	\emptyset_D =maks. diameter slibebagskive
	mm	M=gevind for spændeflange l=længde for gevindspindel

Tegn	Enhed international	Forklaring
	mm	Ø _D =maks. diameter ståltråd-konisk børste M=gevind for spændeflange / indsatsværktøj
	mm	Ø _D =maks. diameter kobørste M=gevind for spændeflange / indsatsværktøj T=maks. trådlængde
	mm	Ø _D =maks. diameter diamanthulskærer M=gevind for spændeflange / indsatsværktøj
	kg	Vægt iht. EPTA-Procedure 01
	kg	Vægt på maskine uden batteri
	kg	Vægt batteri
L_{pA}	dB(A)	Lydtrykniveau
L_{wA}	dB(A)	Lydeffektniveau
L_{pCpeak}	dB	Top lydtrykniveau
$K_{...}$		Usikkerhed
a	m/s^2	Svingningsemissionsværdi iht. EN 62841 (vektorsum for tre retninger)
a_{hAG}	m/s^2	middel svingningsværdi til vinkelslibning
a_{hDS}	m/s^2	middel svingningsværdi for slibning med slibepapir
	m, s, kg, A, mm, V, W, Hz, N, °C, dB, min, m/s^2	Basisenheder og afledte enheder fra det internationale enhedssystem SI.

For din egen sikkerheds skyld.

⚠ ADVARSEL Læs alle sikkerhedsråd og instrukser. I tilfælde af manglende overholdelse af sikkerhedsråd og instrukser er der risiko for elektrisk stød, brand og/eller alvorlige kvæstelser. **Opbevar alle sikkerhedsråd og instrukser til senere brug.**

 Anvend ikke dette el-værktøj, før du har læst nærværende brugsanvisning samt vedlagte „Almindelige sikkerhedsråd“ (skriftnummer 3 41 30 465 06 0) nøje igennem og forstået det hele. Opbevar nævnte materiale til senere brug og giv det videre til en evt. ny ejer.

Læs og overhold ligeledes de gældende nationale arbejdsbeskyttende bestemmelser.

El-værktøjets formål:

Håndført, akku-drevet vinkelsliber til tørslibning, trådbørstning og gennemskæring af metal og sten med det af FEIN godkendte tilbehør i vejrbeskyttede omgivelser. Driftskvaliteten kan forringes i forstyrrende omgivelser som f.eks. i form af tidsmæssigt begrænset svigt, tidsmæssigt begrænset minimering af funktion eller af tilsigtet brug, en sådan situation skal evt. afhjælpes af en betjeningsperson.

El-værktøjet er ikke beregnet til at bearbejde kunststof og til polerarbejde. Brugeren hæfter alene for skader, der opstår som følge af brug i strid med formålet.

Generelt anerkendte uheldsforebyggende forskrifter og vedlagte sikkerhedsanvisninger skal overholdes.

Fælles sikkerhedsanvisninger vedr. slibning, slibning med sandpapir, arbejde med trådbørster eller gennemskæring

Dette el-værktøj skal anvendes som slibemaskine, sandpapirslibemaskine, trådbørste, hulskæremaskine eller vinkelsliber. Læs alle sikkerhedsanvisninger, arbejdsanvisninger, illustrationer og oplysninger, som følger med produktet. Hvis alle efterfølgende anvisninger ikke følges, kan det føre til elektrisk stød, brand og/eller alvorlige kvæstelser.

Dette el-værktøj er ikke egnet til polering. Anvendelse af el-værktøjet til formål, det ikke er beregnet til, kan føre til farer og kvæstelser.

Brug ikke el-værktøjet til en funktion, som det ikke udtrykkeligt er konstrueret og beregnet til af producenten. En sådan ombygning kan føre til tab af kontrollen og til alvorlige kvæstelser.

Brug ikke indsatsværktøj, som ikke er udtrykkeligt beregnet til at blive brugt til dette el-værktøj. Selv om tilbehøret kan fastgøres til el-værktøjet, er dette ingen garanti for en sikker anvendelse.

Indsatsværktøjets omdrejningstal skal være mindst lige så højt som det maksimale omdrejningstal, der er angivet på el-værktøjet. Et indsatsværktøj, som drejer hurtigere end tilladt, kan bryde og slynges ud i rummet.

Tilbehørets udvendige diameter og tykkelse skal svare til målene på dit el-værktøj. Forkert målt tilbehør kan ikke afskærmes eller kontrolleres tilstrækkeligt.

Målene til at fastgøre indsatsværktøjet skal passe til målene på el-værktøjets fastgørelsesmidler. Indsatsværktøj, der ikke fastgøres nøjagtigt på el-værktøjet, drejer ujævnt, vibrerer meget stærkt og kan medføre, at man taber kontrollen.

Brug ikke beskadiget indsatsværktøj. Kontroller hver gang før brug indsatsværktøj, som f.eks. slibeskiver, for skårede kanter og revner, tallerkenslibeskiver for revner, slid eller kraftig nedslidning, trådbørster for løse eller knækkede tråde. Hvis el-værktøjet eller indsatsværktøjet falder ned, skal det kontrolleres, om det er beskadiget; indsæt i givet fald et intakt indsatsværktøj. Når du har kontrolleret og indsat indsatsværktøjet, skal du lade maskinen køre med maksimalt omdrejningstal i et minut; alle personer, inklusiv dig selv, skal opholde sig uden for det roterende indsatsværktøjs fareområde. Beskadigede indsatsværktøjer brister normalt under denne testkørsel.

Bær personligt beskyttelsesudstyr. Brug komplet dækkende ansigtsværn, øjenværn eller sikkerhedsbriller, alt efter arbejdets art. Brug et nødvendigt støvmaske, høreværn, sikkerhedshandsker eller særligt forklæde, som holder små slibe- og materialepartikler væk. Øjne skal beskyttes mod fremmedlegemer, der kan blive slynget ud i luften ved de forskellige former for arbejde. Støv- eller åndedrætsværn skal filtrere det støv, der opstår under arbejdet. Støjpåvirkning over længere tid vil kunne resultere i nedsat hørelse.

Sørg for tilstrækkelig afstand til andre personer under arbejdet. Enhver, der betræder arbejdsområdet, skal bruge personligt beskyttelsesudstyr. Brudstykker fra emnet eller brækket tilbehør kan flyve væk og føre til kvæstelser også uden for det direkte arbejdsområde.

Hold kun el-værktøjet i de isolerede gribeplader, når arbejde udføres, hvor indsatsværktøjet kan ramme skjulte strømledninger. Kontakten med en spændingsførende ledning kan også sætte metalholdige produktdele under spænding, hvilket kan føre til elektrisk stød.

Læg aldrig el-værktøjet til side, før tilbehøret står helt stille. Det roterende tilbehør kan komme i kontakt med fralægningsfladen, hvorved du kan tabe kontrollen over el-værktøjet.

Lad ikke el-værktøjet køre, mens det bæres. Dit tøj kan blive fanget ved en tilfældig kontakt med det roterende tilbehør, hvorved tilbehøret kan bore sig ind i din krop.

Rengør ventilationsåbningerne på dit el-værktøj med regelmæssige mellemrum. Motorhuset trækker støv ind i huset, og store mængder metalstøv kan være farligt rent elektrisk.

Benyt ikke el-værktøjet i nærheden af brændbare materialer. Disse materialer kan blive antændt af gnister.

Brug ikke tilbehør, der transporterer flydende kølemiddel. Brug af vand eller andre flydende kølemidler kan føre til elektrisk stød.

Tilbageslag og tilsvarende advarsler

Returslag er en pludselig reaktion, der opstår, når et roterende indsatsværktøj som f.eks. slibeskive, tallerkenslibeskive, stålborste osv. blokerer eller sætter sig fast. Hvis det roterende indsatsværktøj sætter sig fast eller blokerer, udløses et abrupt stop. Derved accelereres et ukontrolleret el-værktøj med indsatsværktøjets omdrejningsretning på blokeringsstedet.

Sidder f.eks. en slibeskive fast eller blokerer den i et emne, kan kanten på slibeskiven, der dykker ned i emnet, blive siddende, hvorved slibeskiven brækker af eller fører til et tilbageslag. Slibeskiven vil så bevæge sig ind mod brugeren eller væk fra denne, alt efter skivens omdrejningsretning på blokeringsstedet. Derved kan slibeskiver også brække.

Et tilbageslag skyldes forkert brug af el-værktøjet og/eller forkerte arbejdsbetingelser. Tilbageslag kan imødegås ved bestemte sikkerhedsforanstaltninger, som beskrevet nedenfor.

Hold godt fast i el-værktøjet og sørg for at både krop og arme befinder sig i en position, der kan klare tilbageslagskræfterne. Anvend altid ekstrahåndtaget, hvis et sådant findes, for at have så meget kontrol som muligt over tilbageslagskræfterne eller reaktionsmomenterne, når maskinen kører op i hastighed. Betjeningspersonen kan beherske tilbageslags- og reaktionskræfterne med egnede sikkerhedsforanstaltninger.

Sørg for at din hånd aldrig kommer i nærheden af det roterende tilbehør. Tilbehøret kan bevæge sig hen over din hånd i forbindelse med et tilbageslag.

Undgå at din krop befinder sig i det område, hvor el-værktøjet bevæger sig i forbindelse med et tilbehør. Tilbageslaget driver el-værktøjet i modsat retning af slibeskivens bevægelse på blokeringsstedet.

Udvis særlig forsigtighed, når du arbejder i områder omkring hjørner, skarpe kanter osv. Undgå, at indsatsværktøjet preller tilbage fra arbejdsområdet og kommer i klemme. Det roterende indsatsværktøj er tilbøjelig til at komme i klemme ved hjørner og skarpe kanter, eller når det springer tilbage. Dette vil forårsage tab af kontrol eller tilbageslag.

Brug ikke kædesavklinger til at save i træ, brug ikke segmenterede diamantskæreskiver med en segmentafstand på over 10 mm og brug ingen tandede savklinger. Sådant indsatsværktøj fører ofte til tilbageslag og tab af kontrol.

Særlige advarselshenvisninger til slibe- og skærearbejde

Brug udelukkende slibeskiver/slibestifter, der er godkendt til dit el-værktøj, og den beskyttelseskærm, der er beregnet til disse slibeskiver/slibestifter. Slibeskiver/slibestifter, der ikke er beregnet til el-værktøjet, kan ikke beskyttes tilstrækkeligt og er usikre.

Forkroppede slibeskiver skal monteres på en sådan måde, at deres slibeflade ikke rager ud over niveauet på beskyttelseskærmens kant. En forkert monteret slibeskive, der rager ud over niveauet på beskyttelseskærmens kant, kan ikke afskærme tilstrækkeligt.

Beskyttelsesskærmen skal være anbragt sikkert på el-værktøjet og være indstillet på en sådan måde, at der opnås maks. sikkerhed, dvs. at den mindste del af slibeskiven peger åbent hen imod betjeningspersonen. Beskyttelsesskærmen er med til at beskytte betjeningspersonen mod brudstykker, tilfældig kontakt med slibeskiven/slibestiften samt gnister, der kan sætte ild i tøj.

Slibeskiver/slibestifter må kun anvendes til de anbefalede formål. F.eks.: Slib aldrig med sidefladen på en skæreskive. Skæreskiver er bestemt til materialeafslibning med kanten på skiven. Udsættes disse slibeskiver/slibestifter for sidevendt kraftpåvirkning, kan de ødelægges.

Anvend altid ubeskadigede spændeflanger i den rigtige størrelse og form, der passer til den valgte slibeskive. Egnede flancer støtter slibeskiven og forringer således faren for brud på slibeskiven. Flancer til skæreskiver kan være forskellige fra flancer til andre slibeskiver.

Brug ikke nedslidte slibeskiver fra større el-værktøjer. En slibeskive til større el-værktøjer er ikke konstrueret til de højere omdrejningstal for mindre el-værktøjer og kan derfor bryde.

Brug altid den egnede beskyttelseskappe til den gennemførte anvendelse, hvis der bruges skiver til et dobbelt formål. Bruges den rigtige beskyttelseskappe ikke, kan den onskede afskærmning ikke sikres, hvilket fører til alvorlige kvæstelser.

Yderligere særlige advarselshenvisninger til skærearbejde

Undgå at skæreskiven blokerer eller får for højt modtryk. Foretag ikke meget dybe snit. Overbelastes skæreskiven, øges skivens belastning og der er større tendens til, at skiven kan sætte sig i klemme eller blokere, hvilket igen kan føre til tilbageslag eller brud på slibeskiven/slibestiften.

Undgå området for og bag ved den roterende skæreskive. Bevæger du skæreskiven i emnet væk fra Dig selv, kan el-værktøjets roterende skive slynges direkte ind mod Dig i tilfælde af et tilbageslag.

Sidder skæreskiven i klemme eller afbryder du arbejdet, slukkes el-værktøjet og maskinen holdes roligt, til skiven er stoppet. Forsøg aldrig at trække skæreskiven ud af snittet, mens den roterer, da dette kan føre til et tilbageslag. Lokalisér og afhjælp fejlen.

Tænd ikke for el-værktøjet, så længe det befinder sig i emnet. Sørg for at skæreskiven når op på sit fulde omdrejningstal, før du forsigtigt fortsætter snittet. Ellers kan skiven sætte sig i klemme, springe ud af emnet eller forårsage et tilbageslag.

Plader og store arbejdsemner skal støttes af for at nedsætte risikoen for tilbageslag som følge af, at skæreskiven kommer i klemme. Store plader kan bøje sig under deres egen vægt. Arbejdsemnet skal støttes af på begge sider af skiven, både i nærheden af snitlinjen og ved kanten.

Vær særlig forsigtig ved „lommestni“ i bestående vægge eller andre områder, man ikke kan ses ind i. Den neddykkede skæreskive kan forårsage et tilbageslag, når der skæres i gas- eller vandledninger, elektriske ledninger eller andre genstande.

Udfør ikke kurvesnit Overbelastning af skæreskiven vil øge kraftpåvirkningen og risikoen for at skiven sætter sig fast eller blokerer, hvilket kan føre til tilbageslag eller brud på slibeskiven og således til alvorlige kvæstelser.

Særlige sikkerhedsråd vedr. sandpapirslibning

Brug slibeblade i den rigtige størrelse og overhold producentens oplysninger vedr. valg af slibeblade. Slibeblade, der rager ud over slibeskiven, kan forårsage personskader samt føre til, at slibebladene blokerer eller knækker eller til tilbageslag.

Særlige sikkerhedsråd vedr. arbejde med trådbørster

Vær opmærksom på, at trådbørsten også taber trådstykker under almindelig brug. Overbelast ikke trådene med et for stort tryk. Vækflyvende trådstykker kan meget hurtigt trænge ind under tyndt tøj og/eller huden.

Anbefales det at bruge en beskyttelsesskærm, skal du forhindre, at beskyttelsesskærm og trådbørste kan berøre hinanden. Tallerken- og kopbørster kan øge deres diameter med tryk og centrifugalkraft.

Yderligere sikkerhedsråd

Brug ikke beskadiget el-værktøj. Kontroller altid huset og andre komponenter for beskadigelser som f.eks. revner eller brist, før el-værktøjet tages i brug.

Træf passende foranstaltninger som f.eks. brug af tunge, fleksible dæmpningsmætter, når der slibes tynde metalplader eller andre velsvingende strukturer med stor overflade. Ellers kan der opstå en samlet støjemission, der er meget højere end den angivende støjemission for el-værktøjet. Tag også højde for den øgede støjemission ifm. risikovurderingen af støjbelastningen og ifm. valg af et passende høreværn.

Brug elastiske mellemlag iht. producentens instruktioner, hvis disse leveres sammen med slibeskiven.

Kontrollér, at tilbehøret er monteret iht. fabrikantens forskrifter. Det monterede tilbehør skal kunne dreje frit. Forkert monteret tilbehør kan løse sig under arbejdet og slynges ud.

Håndter slibeskiver omhyggeligt og opbevar disse iht. fabrikantens instruktioner. Beskadigede slibeskiver kan få revner og eksplodere under arbejdet.

Brug kun segmenterede diamantskiver med negativ skærevinkel.

Bruges tilbehør med gevindindsats, skal du være opmærksom på, at gevindet i tilbehøret er langt nok til at optage el-værktøjets spindellængde. Gevindet i tilbehøret skal passe til gevindet på spindlen. Forkert monteret tilbehør kan løse sig under brug og føre til kvæstelser.

Læs og overhold risiciene, der er forbundet med brug af forkerte beskyttelseskapper.

- Bruges en beskyttelseskappe type A til at slibe i siden, kan beskyttelseskappen og emnet "forstyrre" hinanden, hvilket igen fører til utilstrækkelig kontrol.
- Bruges en beskyttelseskappe type B til at gennemskære med bundede skæreskiver, øges risikoen for, at brugeren udsættes for udkastede gnister og slibe-partikler samt brudstykker fra slibeskiven, hvis en slibeskive skulle bryde.
- Bruges en beskyttelseskappe type A eller type B til at gennemskære eller slibe på sider i beton eller murværk, øges risikoen for at blive udsat for støv og for at tabe kontrollen, hvilket kan føre til tilbageslag.
- Bruges en beskyttelseskappe type A eller type B med en tallerkenbørste, der er tykkere end det, der er fastlagt maks., kan trådene ramme beskyttelseskappen, hvorved trådene kan bryde.

Bruges kombinerede slibe- og skæreskiver, skal beskyttelseskappen bruges til at gennemskære (type A).

Ret ikke el-værktøjet mod dig selv, andre personer eller dyr. Skarpt eller varmt tilbehør kan føre til kvæstelser.

Hold øje med skjult liggende elektriske ledninger, gas- og vandrør. Kontrollér arbejdsområdet (f.eks. med en metalpejler), før arbejdet påbegyndes.

Brug et stationært udsugningsanlæg og blæs ventilationsprækkerne rene med regelmæssige mellemrum. Under ekstreme brugsbetingelser kan bearbejdning af metal føre til aflejring af ledende støv inde i el-værktøjet. El-værktøjets beskyttelsesisolering kan forringes.

Det er forbudt at skrue eller nitte skilte og tegn på el-værktøjet. En beskadiget isolering beskytter ikke mod elektrisk stød.

Arbejd altid med støttehåndtag. Støttehåndtaget sikrer en sikker føring af el-værktøjet.

Ret aldrig blikket ind i el-værktøjets lampelys fra kort afstand. Ret aldrig lampelyset ind i øjnene på andre personer, der befinder sig i nærheden. Lysstrålen kan være skadeligt for øjet.

Efter bearbejdning af gipsholdige materialer: Rengør ventilationsåbningerne på el-værktøjet og kontaktele-mentet med tør og oliefri trykluft. Ellers kan gipsholdigt støv aflejre sig i el-værktøjets hus og på kontaktele-mentet og hærde i forbindelse med luftfugtighed. Det kan føre til en forringelse af kontaktmekanismen.

Brug og behandling af batteriet.

Disse sikkerhedsanvisninger gælder kun for 18V-FEIN-Li-Ion-AMPSHare-akkumulatorbatterier.

Brug kun akkumulatorbatterier i produkter fra AMPShare-partnerne. AMPShare mærkede 18V-akkumulatorbatterier er 100% kompatible med følgende produkter:

- alle produkter fra FEIN-18V-AMPSHare-systemet
- alle 18V-produkter fra AMPShare-partnerne.

Arbejde med og opladning af forkerte, beskadigede, reparerede eller istandsatte akkumulatorbatterier, efterligninger og fremmede fabrikater er forbundet med fare for brand og/eller fare for eksplosion.

Overhold anbefalingerne til akkumulatorbatterierne, der findes i driftsvejledningen til produktet. Kun på denne måde kan akkumulatorbatteriet og produktet bruges farefrit, desuden beskyttes akkumulatorbatterierne mod farlig overbelastning.

Lad kun akkumulatorbatterierne med opladere, der anbefales af FEIN eller af en af AMPShare-partnerne. En oplader, som er beregnet til en bestemt type akkumulatorbatterier, må ikke benyttes til andre typer batterier, da det vil indebære en risiko for brand.

Akkumulatorbatteriet er delvist opladt, når det udleveres. For at sikre at akkumulatorbatteriet arbejder med fuld ydelse skal akkumulatorbatteriet oplades helt i opladeren, før det bruges første gang.

Opbevar akkumulatorbatterier uden for børns rækkevidde.

Akkumulatorbatterier må hverken skilles ad, åbnes eller hakkes itu. Udsæt ikke akkumulatorbatterierne for mekaniske stød. Beskadiges akkumulatorbatteriet, eller anvendes det forkert, kan skadelige dampe og væsker strømme ud. Dampene kan irritere luftvejene. Lækken- de batterivæske kan forårsage hudirritation eller forbrænding.

Kommer huden i kontakt med batterivæsken, skylles straks med store mængder vand. Kommer akkuvæske i øjnene, vaskes øjnene med rent vand; også herefter straks en læge, der kan behandle patienten!

Hvis batterivæsken har fugtet tilgrænsende genstande, kontrolleres de pågældende dele. Brug beskyttelses- handsker for at undgå kontakt med huden. Rengør delene med tørt køkkenpapir eller udskift evt. delene. Udstrømmende dampe kan irritere luftvejene. Lækken- de batterivæske kan forårsage hudirritation eller forbrænding.

Forsøg ikke at kortslutte akkumulatorbatteriet. Det ubrugte akkumulatorbatteri skal holdes på afstand af clips, mønter, nøgler, søm, skrue eller andre små metalgenstande, som evt. kan udgøre en fare for, at kontakterne kortsluttes. Kortslutning mellem kontak- terne på batteriet kan forårsage forbrændinger eller ild.

Akkumulatorbatteriet kan blive beskadiget af spidse genstande som f.eks. søm eller skruetrækker eller som følge af kraftpåvirkning udefra. Det kan føre til en intern kortslutning, hvorved akkumulatorbatteriet kan brænde, ryge, eksplodere eller blive for varmt.

Vedligehold aldrig beskadigede akkumulatorbatterier. Al form for vedligeholdelse af akkumulatorbatterier bør kun gennemføres af producenten eller af en befuld- mægtiget kundeservice.



Beskyt akkumulatorbatteriet mod varme f.eks. også mod vedvarende solstråler, brand, snavs, vand og fugt. Fare for eksplosion og kortslutning.



Brug og opbevar kun akkumulatorbatteriet ved omgivelsestemperaturer mellem -20 °C og +50 °C. Sørg for, at akkumulatorbatteriet ikke bliver liggende i bilen f.eks. om sommeren. Ved temperaturer < 0 °C kan dette føre til faldende produktivitet.

Lad kun akkumulatorbatteriet ved omgivelsestemperaturer mellem 0 °C og +35 °C. Lad kun akkumulatorbatteriet med USB-tilslutning ved omgivelsestemperaturer mellem +10 °C og +35 °C. Ladning uden for temperaturområdet kan beskadige akkumulatorbatteriet eller øge brandfaren.

Behandl afladte akkumulatorbatterier forsigtigt. Akkumulatorbatterier er en farekilde, da de kan føre til en meget høj kortslutningsstrøm. Selv om Li-Ion-akkumulatorbatterier tilsyneladende befinder sig i afladt tilstand, aflader de sig aldrig helt.

Dyp ikke akkumulatorbatteriet i væsker som f.eks. (salt-)vand eller drikkevarer. Kontakt med væsker kan beskadige akkumulatorbatteriet. Dette kan føre til varmeudvikling, røgudvikling, antændelse eller eksplosion af akkumulatorbatteriet. Hold op med at bruge akkumulatorbatteriet og kontakt en kundeservice, der er autoriseret af FEIN.

Brug ikke akkumulatorbatteriet, hvis det er beskadiget. Brug af et akkumulatorbatteri skal stoppes med det samme, hvis dette har anormale egenskaber som f.eks. udvikling af lugt, varme, misfarvning eller deformation. Fortsættes brugen af batteriet, kan akkumulatorbatteriet udvikle varme og røg, antændes eller eksplodere.

Forsøg ikke at åbne eller sammentrykke akkumulatorbatteriet, og sørg for, at det ikke bliver alt for varmt eller forbrænder. Hvis dette ikke overholdes, er der fare for forbrænding og brand. Følg producentens anvisninger.

Sluk brændende Li-Ion-akkumulatorbatterier med vand, sand eller brandtæppe.

Undgå fysiske slag/påvirkninger. Slag og indtrængning af genstande kan beskadige akkumulatorbatterierne. Dette kan føre til lækager, varmeudvikling, røgudvikling, antændelse eller eksplosion af akkumulatorbatteriet.

Oplad aldrig akkumulatorbatteriet uden opsyn om natten. Hvis dette ikke overholdes, kan dette være forbundet med fare for brand og eksplosion.

Tag først akkumulatorbatteriet ud af den originale emballage, når det skal bruges.

Fjern kun akkumulatorbatteriet, når el-værktøjet er slukket.

Tag akkumulatorbatteriet ud af el-værktøjet, før arbejde udføres på el-værktøjet. Går el-værktøjet til sigtet i gang, kan man blive kvæstet.

Beskyt akkumulatorbatteriet mod fugt og vand. Rengør akkumulatorbatteriets og el-værktøjets snavede tilslutninger med en tør og ren klud.

Tag akkumulatorbatteriet ud, før el-værktøjet transporteres og lægges til opbevaring.

Overhold sikkerhedsanvisningerne i driftsvejledningerne til opladerne fra FEIN eller fra AMPShare-partnerne.

Svingnings- og støjemissionsværdier

Svingnings- og støjemissionsværdierne, der er angivet i disse anvisninger, er målt i henhold til en i EN 62841 standardiseret målemetode og kan benyttes til at sammenligne el-værktøjer indbyrdes. De er også egnet til en foreløbig vurdering af svingnings- og støjbelastningen.

⚠ De angivene svingnings- og støj-emissionsværdier oplyser om de væsentlige anvendelsesformål for el-værktøjet.

Hvis el-værktøjet benyttes til andre formål, med andet indsatsværktøj, eller i tilfælde af mangelfuld vedligeholdelse, kan de samlede svingningsværdier og støjemissionsværdierne afvige. Dette kan øge svingnings- og støjbelastningen over den samlede arbejdsperiode betydeligt.

For at kunne foretage en nøjagtig bedømmelse af svingnings- og støjbelastningen skal der også tages højde for de tider, hvor maskinen er slukket, eller hvor den er i gang, uden at være i brug. Dette kan mindske svingnings- og støjbelastningen over den samlede arbejdsperiode betydeligt.

⚠ Fastlæg yderligere sikkerhedsforanstaltninger til beskyttelse af brugeren mod vibrationernes og støjens effekt som f.eks.: Vedligeholdelse af el-værktøj og indsatsværktøj, hold hænderne varme, organisation af arbejdsprocedurer.

Håndtering med farligt støv

Bruges dette værktøj til materialeafslibende arbejdsprocesser, opstår der støv, der kan være farligt. Berøring eller indånding af nogle former for støv som f.eks. fra asbest og asbestholdige materialer, blyholdig maling, metal, nogle træsorter, mineraler, silikatpartikler med stenholdige materialer, farveopløsende midler, træbeskyttelsesmidler, kan udløse allergiske reaktioner og/eller luftvejs sygdomme, kræft og forplantningsskader hos personer med allergiske reaktioner. Risikoen for at indånde støv afhænger af ekspositionen. Brug en opsningsmåde, der er afstemt efter det støv, der opstår, samt personligt beskyttelsesudstyr og sørg for god udluftning/ventilation på arbejdspladsen. Overlad altid behandling af asbestholdigt materiale til fagfolk. Træstøv og letmetalstøv, varme blandinger af slibestøv og kemiske stoffer kan under ugunstige betingelser antændes af sig selv og føre til eksplosion. Undgå gnistregn hen imod støvbeholder samt overophedning af el-værktøjet og slibegodset, tøm rettidigt støvbeholderen, følg bearbejdningsanvisningerne fra materialeproducenten samt de forskrifter, der gælder i brugslandet for de materialer, der skal bearbejdes.

Betjeningsforskrifter.

Selvstartspærren forhindrer, at akku-vinkelsliberen går i gang af sig selv efter en strømafbrydelse f.eks. i forbindelse med udskiftning af akku. Sluk i dette tilfælde for el-værktøjet, fjern det fra emnet og kontroller tilbehøret. Tænd herefter for el-værktøjet igen.

Tryk kun på låseknappen, når motoren står stille (se side 8).

For at nå op på den optimale ydelse må el-værktøjet kun bruges med FEIN ProCORE akkuerne eller Pro-CORE akkuerne fra AMPShare-Partner. Bruges andre akkuer, kan funktionen være indskrænket.

Yderligere betjeningsforskrifter.



Selvstartspærren forhindrer, at el-værktøjet går i gang igen af sig selv, hvis batteriet sættes i, mens kontakten er tændt.

Slukker elværktøjet, uden at kontakten betjenes, sluk da for kontakten til elværktøjet, fjern akkuen og anbring den igen.

Håndtering med batteri.

Oplad kun akkuen ved temperaturer fra 0 °C ... +35 °C (32 °F ... 95 °F). Akku-temperaturen skal befinde sig i akku-ladetemperaturområdet, når opladningen går i gang.

Ladeindikator på akkuen (se side 13).

Ladetilstanden kan vises på akkuen med de grønne LED-lamper på ladeindikatoren. Tryk på tasten til ladeindikatoren  eller , for at få vist ladetilstanden. Lysér der ingen LED-lampe, når der trykkes på tasten til ladeindikatoren, er akkuen defekt og skal skiftes.

Transport.

Li-Ion-akkumulatorbatterierne skal overholde de krav, der findes i bestemmelserne om farligt gods. Akkumulatorbatterierne kan transporteres af brugeren på gader og veje uden yderligere pålæg.

Ved forsendelse gennem tredjemand (f.eks.: lufttransport eller spedition) skal særlige krav vedr. emballage og mærkning overholdes. Her skal man kontakte en faregodseksper, før forsendelsesstykket forberedes. Send kun akkumulatorbatterier, hvis huset er ubeskadiget. Tilkøb åbne kontakter og indpak akkumulatorbatteriet på en sådan måde, at det ikke kan bevæge sig i emballagen. Følg venligst også eventuelle, videreførende, nationale forskrifter.

Vedligeholdelse og kundeservice.



Under ekstreme brugsbetingelser kan bearbejdning af metal føre til aflejring af ledende støv inde i el-værktøjet. Blæs hyppigt den indvendige del af el-værktøjet med tør og oliefri trykluft gennem ventilationsåbningerne.

Når der bearbejdes gipsholdige materialer, kan støv afleje sig inde i elværktøjet og på kontaktelementet og hærde i forbindelse med luftfugtighed. Det kan føre til en forringelse af kontaktmekanismen. Rengør hyppigt den indvendige del af elværktøjet ved at blæse tør og oliefri trykluft gennem ventilationsåbningerne og kontaktelementet.

Produkter, der er kommet i kontakt med asbest, må ikke sendes til reparation. Bortskaf produkter, der er forurenede med asbest, iht. forskrifterne om bortskaffelse af asbestholdigt affald, er gældende i brugslandet. Kontakt venligst din FEIN kundeservice, hvis FEIN el-værktøj og tilbehør skal repareres. Adressen findes under www.fein.com.

Forny etiketter og advarsler på el-værktøjet, hvis de er blevet gamle og slidte.

Den aktuelle reservedelsliste til dette el-værktøj findes på internettet under www.fein.com.

Følgende dele kan du selv udskifte efter behov:

Tilbehør, støttegreb, spændeflanse, beskyttelseskappe

Vedligeholdelse og rengøring.

Rengør af og til udluftningsåbningerne og tilslutningerne på akkumulatorbatteriet med en blød, ren og tør pensel.

- Rengør ikke akkumulatorbatteriet med kemiske substanser.

Mangelsansvar/reklamationsret og garanti.

Mangelsansvaret/reklamationsretten er fastlagt i de lovbestemmelser, der gælder i det land, hvor maskinen markedsføres. Derudover yder FEIN garanti iht. FEIN fabrikantens garantierklæring.

Det kan være, at el-værktøjet kun leveres med en del af det tilbehør, der beskrives eller illustreres i brugsanvisning.

Overensstemmelseserklæring.

CE-erklæringen gælder kun for lande i den Europæiske Union og EFTA (European Free Trade Association) og kun for produkter, der er beregnet til EU- eller EFTA-markedet. Når produktet er markedsført på EU-markedet, mister UKCA tegnet sin gyldighed.

UKCA-erklæringen gælder kun for det britiske marked (England, Wales og Skotland) og kun for produkter, der er beregnet til det britiske marked. Når produktet er markedsført på det britiske marked, mister CE-tegnet sin gyldighed.

Miljøbeskyttelse, bortskaffelse.



Smid ikke akkumulatorbatterier ud sammen med det almindelige husholdningsaffald!

Emballage, udtjent el-værktøj og tilbehør bedes afleveret til miljøvenlig genbrug.

Batterier skal være afladet, før de bortskaffes.

Ved ikke fuldstændigt afladene batterier isoleres stikforbindelsen med tape for at beskytte mod kortslutning.

Kun i EU-lande:

Iht. det europæiske direktiv 2006/66/EF skal defekte eller opbrugte akkumulatorbatterier indsamles separat og genbruges iht. gældende miljøforskrifter.























Tilbehørsudvalg (se side 16/17).













Brug kun originalt tilbehør fra FEIN. Tilbehøret skal være bestemt til el-værktøjets type.

- A-1** Beskyttelsesskærm til at gennemskære, type A
- B-1** Beskyttelsesskærm til at slibe, type B
- B-3** Beskyttelsesskærm til at afbryde
- 1-1** Skrubske, type 27
- 2-1** Skæreskive
(må kun anvendes med monteret beskyttelsesskærm)
- 3-1** Lamelslibeskive
- 3-2** Støtteskive til fiberslibeskiver, fiberslibeskiver
(må kun anbringes med det medleverede støtteskive-spændemiddel)
- 3-3** Slibeskive med velkrolukning, hæfte-slibeblade, hæfteslibefilt, svampe
(brug en passende gaffelnøgle)
- 4-1** Ståltråd-konisk børste
- 4-2** Ståltråd-kopbørste, lamelslibehjul
(brug en passende gaffelnøgle)
- 5-1** Diamanthulskærer
(brug en passende gaffelnøgle)







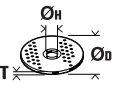

Øversettelse av den originale bruksanvisningen.

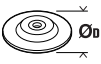
Anvendte symboler, forkortelser og uttrykk.

Symbol, tegn	Forklaring
	Generelle forbudstegn. Dette er forbudt.
	Ikke berør de roterende delene til elektroverktøyet.
	Følg anvisningene i teksten eller bildet ved siden av!
	Vedlagte dokumenter som driftsinstruks og generelle sikkerhetsinformasjoner må absolutt leses.
	AMPShare er batterisystemet som gjør det mulig å bruke samme batteri på verktøy av mange forskjellige merker.
	Før dette gjøres må batteriet tas ut av elektroverktøyet. Ellers er det fare for skader ved utilsiktet startung av elektroverktøyet.
	Bruk øyebeskyttelse ved arbeid.
	Bruk hørselvern ved arbeid.
	Bruk håndbeskyttelse ved arbeid.
	Betjen elektroverktøyet alltid med to hender.
	Kapping med vernedekslar til sliping, type B forbudt.
	Ikke lad opp skadete batterier.
	Beskytt det oppladbare batteriet mot varme, f.eks. også mot permanent solinnstråling, ild, smuss, vann og fuktighet.
	En overflate som kan berøres er svært varm og derfor farlig.
	Gripeflate
	Innkopling
	Utkopling
	låst
	Ikke låst
	Ekstra informasjon.
	OBS: Ikke se inn i lampen som lyser!
	Bekrefter at elektroverktøyet er i samsvar med direktivene til Den europeiske union.

Symbol, tegn	Forklaring
	Bekrefter elektroverktøyets samsvar med direktivene fra Storbritannia (England, Wales, Skottland).
	Dette symbolet bekrefter sertifiseringen av dette produktet i USA og Canada.
	Bekrefter at elektroverktøyet er i samsvar med de nasjonale tekniske bestemmelser fra tollunionen (Belarus, Russland, Kirgisistan, Kasakhstan og Armenia).
	Er bare gyldig for Kina: Miljøvernet varer i 10 år ved normal bruk av produktet.
 ADVARSEL	Denne informasjonen henviser til en mulig farlig situasjon som kan medføre alvorlige skader eller død.
	Resirkulerings-tegn: Merker resirkulerbare materialer
	Vrakede elektroverktøy og andre elektrotekniske og elektriske produkter må samles inn hver for seg og leveres inn til en miljøvennlig resirkulering.
	Kjennetegner resirkulerbare emballasjer og produkter som skal samles og kastes separat fra hverandre.
	Batteritype
	Type ladeapparat
	Lavt turtall
	Høyt turtall
(**)	Kan inneholde sifre eller bokstaver
(Ax - Zx)	Merking for interne formål

Tegn	Enhet internasjonalt	Forklaring
n_0	/min, min^{-1} , rpm, r/min	Nominelt tomgangsturtall
n	/min, min^{-1} , rpm, r/min	Turtallsområde
P_1	W	Opptatt effekt
P_2	W	Avgitt effekt
U	V	Spennning
f	Hz	Frekvens
$M...$	mm	Mål, metrisk
T_{CHARGE}	°C	Tillatt omgivelsestemperatur ved ladingen
\emptyset	mm	Diameter til en rund del
	mm	\emptyset_D =maks. diameter slipe-/kappeskive \emptyset_H =diameter for verktøystedet T_{A-1} =tykkelse innsatsverktøy vernehette A-1 T_{B-1} =tykkelse innsatsverktøy vernehette B-1 T_{B-3} =tykkelse innsatsverktøy verne deksel B-3

Tegn	Enhet internasjonalt	Forklaring
	mm	Ø _D =maks. diameter slipetallerken
	mm	M=gjenge for spennflens l=lengde på gjengespindelen
	mm	Ø _D =max. diameter flettet kjelebørste M=gjenger for spennflens/innsatsverktøy
	mm	Ø _D =max. diameter koppbørste M=gjenger for spennflens/innsatsverktøy T=max. trådlengde
	mm	Ø _D =max. diameter diamanthullkutter M=gjenger for spennflens/innsatsverktøy
	kg	Vekt tilsvarende EPTA-Procedure 01
	kg	Vekt av elektroverktøyet uten batteri og innsatsverktøy
	kg	Vekt av batteriet
L_{pA}	dB(A)	Lydtrykknivå
L_{wA}	dB(A)	Lydeffektnivå
L_{pCpeak}	dB	Maksimalt lydtrykknivå
$K_{...}$		Usikkerhet
a	m/s^2	Svingningsemisjonsverdi iht. EN 62841 (vektorsum fra tre retninger)
$a_{h,AG}$	m/s^2	Middels svingningsverdi for vinkelsliping
$a_{h,DS}$	m/s^2	Middels svingningsverdi for sliping med fiberrondeller
	m, s, kg, A, mm, V, W, Hz, N ₂ , °C, dB, min, m/s^2	Basis- og avledede enheter fra det internasjonale enhetssystemet SI.

For din egen sikkerhet.

⚠ ADVARSEL Les gjennom alle advarslene og anvisningene. Unnlatelse av å overholde advarslene og nedenstående anvisninger kan medføre elektriske støt, brann og/eller alvorlige skader. **Ta godt vare på alle advarslene og informasjonene.**

 Ikke bruk dette elektroverktøyet før du har lest og forstått denne driftsinstruksen og de vedlagte "Generelle sikkerhetsinformasjonene" (dokumentnummer 3 41 30 465 06 0). Oppbevar de angitte papirene til senere bruk og overlekk disse sammen med elektroverktøyet hvis det lånes bort eller selges videre.

Følg også de vanlige nasjonale arbeidsmiljøbestemmelser.

Elektroverktøyet formål:

Håndført, batteridrevet vinkelsliper til tørrsliping, børsting av stål og kapping av metall og stein med innsatsverktøy og tilbehør godkjent av FEIN i værbeskyttede omgivelser.

I støytuetsatte omgivelser er en reduisering av driftskvaliteten mulig, som tidsmessig begrenset svikt, tidsmessig reduisering av funksjon eller formålmessig drift, hvor det er nødvendig at feilen fjernes av betjeningspersonen.

Elektroverktøyet er ikke bestemt for bearbeiding av kunststoff og for poleringsarbeider. For skader på grunn av ikke tiltenkt bruk er brukeren alene ansvarlig. Generelt anerkjente bestemmelser for ulykkesforebygging må følges.

Felles sikkerhetsinformasjon om sliping, sandpapirsliping, arbeider med stålbørster eller kappsliping.

Dette elektroverktøyet skal brukes som slipemaskin, sandpapirslipemaskin, stålbørste, hullkutter eller som kappmaskin. Les alle sikkerhetsinformasjoner, anvisninger, fremstillinger og data som du får sammen med apparatet. Hvis du ikke tar hensyn til alle anvisningene, kan det medføre elektrisk støt, brann og/eller alvorlige skader.

Dette elektroverktøyet er ikke egnet til polering. Hvis elektroverktøyet brukes til formål det ikke er beregnet til, kan dette forårsake farer og skader.

Ikke bruk elektroverktøyet før en funksjon som det ikke uttrykkelig er beregnet til og som er bestemt av produsenten. En slik ombygging kan medføre kontrolltap og alvorlige kroppsskader.

Ikke bruk et innsatsverktøy som av produsenten ikke spesielt er beregnet til og bestemt for dette elektroverktøyet. Bare fordi du kan feste tilbehøret på elektroverktøyet, garanterer det ikke sikker bruk.

Elektroverktøyet tillatte turtall skal minst være så høyt som det maksimale turtallet angitt på elektroverktøyet. Et elektroverktøyet som roterer raskere enn tillatt, kan gå i stykker og slynges vekk.

Utvendig diameter og tykkelse på innsatsverktøyet må tilsvare målene som er angitt for bruk i dette elektroverktøyet. Gale innsatsverktøy kan ikke sikres eller kontrolleres tilstrekkelig.

Målene for å feste elektroverktøyet skal stemme overens med elektroverktøyet festemidler. Innsatsverktøy som ikke passnøyaktig er festet på elektroverktøyet, roterer uregelmessig, vibrerer sterkt og kan medføre kontrolltap.

Ikke bruk skadde innsatsverktøy. Kontroller før hver bruk innsatsverktøy som slipeskiver for splintring og riss, slitasje eller sterk nedslitting, stålborster for løse eller brukne tråder. Hvis elektroverktøyet eller innsatsverktøyet faller ned, kontroller at det er skadet eller bruk et innsatsverktøy som ikke er skadet. Når du har kontrollert og satt inn innsatsverktøyet, opphold deg og personer som er i nærheten utenfor området til det roterende innsatsverktøyet og la apparatet gå i ett minutt med maksimalt turtall. Innsatsverktøy som er skadet brister vanligvis i denne testtiden.

Bruk personlig verneutstyr. Bruk alt etter anvendelse fullt ansiktsvern, øyebeskyttelse eller vernebriller. Bruk så vidt det er nødvendig støvmaske, hørselvern, vernehansker eller spesialforkle som holder små slipe- og materialpartikler bort fra deg. Øynene skal beskyttes mot fremmedlegemer som slynges rundt som oppstår ved forskjellige anvendelser. Støvmasker må filtrere støvet som oppstår ved den respektive bruken. Hvis du over lengre tid blir utsatt for støv, kan du få et hørselstap.

Pass på at andre personer holder tilstrekkelig avstand til arbeidsområdet ditt. Alle som går inn i arbeidsområdet må bruke personlig verneutstyr. Brukne deler til verktøyet eller brukne innsatsverktøy kan slynges ut og derfor også forårsake skader utenfor det direkte arbeidsområdet.

Hold elektroverktøyet bare på de isolerte gripeflatene, hvis du utfører arbeid der innsatsverktøyet kan treffe på skulte strømledninger. Kontakt med en spenningsførende ledning kan også sette verktøyet metalldele under spenning og føre til elektrisk støt.

Legg aldri elektroverktøyet ned før innsatsverktøyet er stanset helt. Det roterende innsatsverktøyet kan komme i kontakt med overflaten der maskinen legges

ned, slik at du kan miste kontrollen over elektroverktøyet.

La aldri elektroverktøyet være innkoblet mens du bærer det. Tøyet ditt kan komme inn i det roterende innsatsverktøyet hvis det tilfeldigvis kommer i kontakt med verktøyet og innsatsverktøyet kan da bore seg inn i kroppen din.

Rengjør ventilasjonsåpningene til elektroverktøyet med jevne mellomrom. Motorviften trekker støv inn i huset, og en stor oppsamling av metallstøv kan medføre elektrisk fare.

Ikke bruk elektroverktøyet i nærheten av brennbare materialer. Gnister kunne antenne disse materialer.

Bruk ikke innsatsverktøy som krever flytende kjølemidler. Bruk av vann eller andre flytende kjølemidler kan føre til elektriske støt.

Tilbakeslag og tilsvarende advarsler

Tilbakeslag er den plutselige reaksjonen av et roterende innsatsverktøy som er blokkert eller heftet fast som slipeskive, slipetallerken, stålborste osv. Når innsatsverktøyet blir heftet fast eller er blokkert, stoppes dette brått. Et ukontrollert elektroverktøy akselereres der ved mot innsatsverktøyet dreieretning på det blokkerte stedet.

Hvis f.eks. en slipeskive i verktøyet hektes fast eller blokkerer, kan kanten til slipeskiven som senkes ned i arbeidsstykket bli sittende fast og derved bryte ut slipeskiven eller forårsake et tilbakeslag. Slipeskiven beveger seg da mot betjeningspersonen eller bort fra den, alt etter skivens dreieretning på det blokkerte stedet. Her ved kan slipeskivene også brekke.

Et tilbakeslag følger av feil bruk av elektroverktøyet og/eller feilaktige arbeidsbetingelser. Det kan forhindres ved egnede forsiktighetsforanstaltninger som er beskrevet nedenfor.

Hold elektroverktøyet godt fast og plasser kroppen og armene dine i en stilling som kan ta imot tilbakeslagskrefter. Bruk alltid ekstrahåndtaket – hvis dette finnes – for å ha størst mulig kontroll over tilbakeslagskrefter eller reaksjonsmomenter ved oppkjøring. Brukeren kan beherske tilbakeslags- og reaksjonsmomenter med egnede tiltak.

Hold aldri hånden i nærheten av det roterende innsatsverktøyet. Innsatsverktøyet kan bevege seg over hånden din ved tilbakeslag.

Unngå at kroppen din befinner seg i området der elektroverktøyet vil bevege seg ved et tilbakeslag. Tilbakeslaget driver elektroverktøyet i motsatt retning av slipeskivens dreieretning på blokkeringsstedet.

Arbeid spesielt forsiktig i området av hjørner, skarpe kanter osv. Unngå at innsatsverktøy støter mot arbeidsstykket og hektes fast. Det roterende innsatsverktøyet er tilbøyelig for å hekte seg fast ved hjørner, skarpe kanter eller hvis det spretter tilbake. Dette forårsaker kontrolltap eller tilbakeslag.

Ikke bruk et kjedesagblad for å kutte tre, ingen segmentert diamantappeskive med en segmentavstand over 10 mm og intet tannet sagblad. Slike innsatsverktøy forårsaker ofte et tilbakeslag og kontrolltap.

Spesielle advarsler om sliping og kapping

Bruk kun slipeskiver som er godkjent for dette elektroverktøyet og et vernedeksel som er konstruert for denne typen slipeskive. Slipeskiver som ikke ble konstruert for dette elektroverktøyet, kan ikke beskyttes tilsvarende og er ikke sikre.

Buede slipeskiver må monteres slik at slipeflaten ikke peker ut over vernedekselet. En usakkyndig montert slipeskive som peker ut over kanten på vernedekselet, kan ikke beskyttes tilstrekkelig.

Vernedekselet må monteres sikkert på elektroverktøyet og innstilles slik at det oppnås så stor sikkerhet som mulig med at den minste delen på slipeskiven peker åpent mot brukeren. Vernedekselet beskytter betjeningsspersonen mot bruddstykker, tilfeldig kontakt med slipeskiven og gnister som kan antenne klær.

Slipeskiver må kun brukes til anbefalt type bruk.

F. eks.: Ikke slip med sideflaten til en kappeskive. Kappeskiver er beregnet til materialfjerning med kanten på skiven. Innvirkning av krefter fra siden kan føre til at slipeskivene brykker.

Bruk alltid uskadede spennflenser i riktig størrelse og form for den slipeskiven du har valgt. Egnede flenser støtter slipeskiven og reduserer slik faren for at slipeskiven brykker. Flenser for kappeskiver kan være annerledes enn flenser for andre slipeskiver.

Ikke bruk slitte slipeskiver fra større elektroverktøy. En slipeskive for større elektroverktøy er ikke dimensjonert for høyere turtall til mindre elektroverktøy og kan bryste.

Benytt for bruk av skiver for dobbelt formål alltid det egnede vernedekselet for anvendelsen som skal gjennomføres. Hvis det riktige vernedekselet ikke benyttes, kan den ønskede avskjermingen ikke fungere og medføre alvorlige skader.

Ytterligere spesielle advarsler for kappesliping

Unngå blokkering av kappeskiven eller for sterkt presstrykk. Ikke utfør for dype snitt. En overbelastning av kappeskiven øker slitaskjen og tendensen til fastkiling eller blokkering og dermed også muligheten til tilbakeslag eller brudd på slipeskiven.

Unngå området foran og bak den roterende kappeskiven. Hvis kappeskiven beveger seg bort fra deg i arbeidsstykket, kan elektroverktøyet med den roterende skiven ved tilbakeslag slynges direkte mot kroppen din.

Hvis kappeskiven blokkerer eller du avbryter arbeidet, slår du av elektroverktøyet og holder det rolig til skiven er stanset helt. Forsøk aldri å trekke den roterende kappeskiven ut av snittet, ellers kan det oppstå et tilbakeslag. Finn og fjern årsaken til blokkeringen.

Ikke start elektroverktøyet igjen så lenge det befinner seg i arbeidsstykket. La kappeskiven oppnå det maksimale turtallet før du fortsetter forsiktig med snittet. Ellers kan skiven henge seg opp, springe ut av arbeidsstykket eller forårsake tilbakeslag.

Støtt plater eller store arbeidsstykker for å redusere risikoen for et tilbakeslag ved en kappeskive som er klemt fast. Store arbeidsstykker kan bøyes ned på grunn av den egne vekten. Arbeidsstykket må støttes på begge sider av skiven, og det både i nærheten kuttelinjen og på kanten.

Vær spesielt forsiktig ved «inndykkingssnitt» i vegger eller andre uoversiktelige områder. Den inntrengende kappeskiven kan treffe på gass- eller vannledninger, elektriske ledninger eller gjenstander som kan forårsake tilbakeslag.

Ikke utfør kurvesnitt. En overbelastning av kappeskiven øker dens belastning og tilbøyelighet til å bli klemt fast eller blokkering og dermed muligheten til et tilbakeslag eller brudd av slipelegemet, som kan medføre alvorlige skader.

Spesielle advarsler om sandpappersliping

Bruk slipeskiver med riktig størrelse og følg produsentens angivelser til valg av slipeskivene. Slipeskiver som rager ut over slipeallerkenene, kan forårsake skader samt medføre at de hektes fast, revner slipeskivene eller tilbakeslag.

Spesielle advarsler for arbeid med stålborster

Husk på at stålborsten mister stålbiten i løpet av vanlig bruk. Ikke overbelast ståldelene med for sterkt presstrykk. Ståldeler som slynges bort kan lett trenge inn gjennom tynt tøy og/eller hud.

Hvis det anbefales å bruke et vernedeksel, må du forhindre at vernedekselet og stålborsten kan berøre hverandre. Tallerken- og koppborster kan få større diameter med presstrykk og sentrifugalkrefter.

Ytterligere sikkerhetsinformasjoner

Ikke bruk skadet elektroverktøy. Kontroller hus og andre komponenter for skader som sprekker eller brudd før hver bruk av elektroverktøyet.

Treff, når du sliper tynne metallplater eller andre godt svingende strukturer med stor overflate passende tiltak, for eksempel ved å bruke tunge, fleksible dempingsmatter. Ellers kan det oppstå en mye større total støyemisjon enn angitt på elektroverktøyet. Ta hensyn til øket støyemisjon også for risikovurdering av støybelastningen og for valg av et passende hørselvern.

Benytt elastiske mellomlegg i henhold til produsentens anvisninger, hvis disse leveres sammen med slipelegemet.

Vær sikker på at innsatsverktøyet blir montert i henhold til produsentens anvisninger. Verktøyet må kunne dreies fritt. Feil montert verktøy kan løsne under arbeid og forårsake skader.

Bruk slipeskiven forsiktig og oppbevar denne slik produsenten sier. En skadet slipeskive kan sprenge i løpet av arbeidet.

Bruk kun segmenterte diamantskiver med negativ kuttevinkel.

Ved bruk av innsatsverktøy med gjengeinnsats må du passe på at gjengene i innsatsverktøyet er lange nok til opptak av elektroverktøyets spindellengde. Gjengene i

innsatsverktøyet må passe sammen med gjengene på spindelen. Galt monterte innsatsverktøy kan løsne i løpet av brukstiden og forårsake skader.

Vær oppmerksom på risikoene ved bruk av gale verne- deksler.

- Ved bruk av et vernedeksel type A til sidesliping kan vernedekselet og arbeidsstykket forstyrre hverandre, som medfører utilstrekkelig kontroll.
- Ved bruk av et vernedeksel type B til kappesliping med bundne kappeskiver finnes en øket risiko å være utsatt for utkastet gnist og slipepartikler samt bruddstykker av slipekviven i tilfelle et slipekvebrudd.
- Ved bruk av et vernedeksel type A eller type B til kappe- eller sidesliping i betong eller murverk, finnes en øket risiko på grunn av støveksplasjon samt kontrolltap med tilbakeslag som følge.
- Ved bruk av et vernedeksel type A eller type B med en tallerkenbørste som er tykkere enn et som maksimalt er fastlagt, kan trådene treffe på vernedekselet som kan medføre brudd av trådene.

Ved bruk av kombinerte slipe- og kappeslipekviver skal vernedekselet benyttes til kapping (type A).

Rett ikke el-verktøyet mot deg selv, andre personer eller dyr. Det er fare for skader pga. skarpe eller varme innsatsverktøy.

Pass på skjulte elektriske ledninger, gass- og vannrør. Kontroller arbeidsområdet f.eks. med et metall søkeapparat før arbeidet påbegynnes.

Bruk en stasjonær avsugsenhet og blås ofte ut ventilasjonsåpningene. Ved ekstreme bruksvilkår kan det ved bearbeidelse av metall støv med elektrisk ledeevne sette seg inne i elektroverktøyet. Den doble isoleringen av elektroverktøyet kan svekkes.

Det er forbudt å skru eller nagle skilt eller tegn på elektroverktøyet. En skadet isolasjon gir ingen beskyttelse mot elektriske støt.

Arbeid alltid med ekstrahåndtaket. Ekstrahåndtaket sikrer en pålitelig føring av elektroverktøyet.

Se aldri fra små avstander inn i lampen til elektroverktøyet. Rett lampelyset aldri mot øynene til andre personer som befinner seg i nærheten. Strålingen som genereres av lampen kan være skadelig for øyet.

Etter bearbeidning av materialer som inneholder gips: Rengjør lufteåpningene til elektroverktøyet og til koblingselementet med tørr og oljefri trykkluft. Ellers kan gipsholdig støv avleires i elektroverktøyet hus og på koblingselementet og herde i forbindelse med luftfuktighet. Det kan medføre innskrenkninger på koblingsmekanismen.

Bruk og behandling av batteriet (batteriblokken).

Denne sikkerhetsinformasjonen gjelder bare for 8V- FEIN-Li-ion-AMPSHare-batterier.

Benytt batteriet bare i produkter fra AMPShare-partnere. 18V-batterier merket med AMPShare er fullstendig kompatible med følgende produkter:

- alle produkter i FEIN-18V-AMPSHare-systemet
- alle 18V-produkter fra AMPShare-partnere.

Ved arbeidet med og opplading av gale, skadde, reparerte eller batterier som er satt i stand, etterligninger og eller fabrikater fra fremmede produsenter er det fare for brann og/eller eksplosjonsfare.

Vær oppmerksom på anbefalingene for batterier i bruksanvisningen for ditt produkt. Bare slik kan batteriet og produktet benyttes uten fare og batteriene blir beskyttet mot farlig overbelastning.

Lad bare opp batteriene opp med ladeapparater som er anbefalt av FEIN eller en av AMPShare-partnere. Et ladeapparat som er egnet for en bestemt type batteri, kan forårsake brannfare når det blir brukt med andre batterier.

Batteriet er delvis ladet ved levering. For å garantere full effekt fra batteriet, må du lade det fullstendig opp i ladeapparatet før første gangs bruk.

Oppbevar batteriene utilgjengelig for barn.

Batterier må ikke tas fra hverandre, åpnes eller knuses. Ikke utsett batterier for mekaniske støt. Ved skader og usakkyndig bruk av batteriet og det komme ut skadelige damper og væsker. Dampene kan irritere åndedretsorganene. Batterivæske som lekker ut, kan føre til hudirritasjoner eller forbrenninger.

Hvis huden kommer i kontakt med batterivæske, skylld straks med rikelig vann. Dersom batterivæsken kommer inn i øyet, vask øynene med rent vann og oppsøk lege omgående!

Hvis batterivæsken befukter tilgrensende gjenstander, kontroller disse delene. Unngå hudkontakt ved å bruke vernehansker. Rengjør delene med tørt husholdningspapir eller skift ut delene om nødvendig. Dampene som lekker ut kan irritere åndedretsorganene. Batterivæske som lekker ut kan føre til hudirritasjoner eller forbrenninger.

Ikke kortslett batteriet. Hold batteriet som ikke er i bruk, unna binders, mynter, nøkler, spikre, skruer eller andre mindre metallgjenstander som kan lage en forbindelse mellom kontaktene. En kortslutning mellom batterikontaktene kan føre til forbrenninger eller brann.

Batteriet kan bli skadet av spisse gjenstander som spiker eller skrutrekker eller på grunn av påvirkning fra ytre krefter. Resultat kan bli intern kortslutning, og det kan da komme røyk fra batteriet, eller batteriet kan ta fyr, eksplodere eller bli overopphetet.

Vedlikehold aldri skadde batterier. Alt vedlikehold av batterier skal bare utføres av produsenten eller autorisert kundeservice.



Beskytt det oppladbare batteriet mot varme,

f.eks. også mot permanent solinnstråling, ild, smuss, vann og fuktighet. Det er fare for eksplosjon og kortslutning.



Bruk og lagre batteriet bare ved en omgivelsestemperatur mellom -20 °C og +50 °C. La batteriet, f.eks. om sommeren ikke ligge i bilen. Ved temperaturer < 0 °C kan det komme til apparatspesifikke innskrenkninger av effekten.

Lad batteriet bare opp ved omgivelsestemperaturer mellom 0 °C og +35 °C. Lad batteriet kun med USB-tilkopling ved omgivelsestemperaturer mellom +10 °C og +35 °C. Lading utenfor temperaturområdet kan skade batteriet eller øke brannfaren.

Behandle utladede batterier forsiktig. Batterier er en farekilde, da de kan forårsake en meget høy kortslutningsstrøm. Selv om Li-ion batterier tilsynelatende befinner seg i utladet tilstand, utlades disse aldri fullstendig.

Dypp aldri batteriet ned i væsker, som (salt-)vann eller drikker. Kontakt med væsker kan skade batteriet.

Dette kan føre til varmeutvikling, røykutvikling, antennelse eller eksplosjon av batteriet. Ikke bruk batteriet lenger og ta kontakt med en autorisert FEIN kundeservice.

Ikke bruk et skadet batteri. Bruken av et batteri må opphøre med en gang det oppviser unormale egenskaper, som f.eks. luktutvikling, varme, misfarging eller deformering. Ved fortsatt drift kan batteriet utvikle varme og røyk, antenner eller eksplodere.

Batteriet må ikke åpnes, trykkes sammen, overoppheves eller brennes. Dersom anvisningene ikke blir fulgt er det fare for forberening eller brann. Følg produsentens instruksjoner.

Slukk brennende Li-ion batterier med vann, sand eller brannteppe.

Unngå fysiske slag/innvirkninger. Slag og inntrengning av gjenstander kan skade batteriene. Dette kan føre til lekkasjer, varmeutvikling, røykutvikling, antennelse eller eksplosjon av batteriet.

Lad aldri batteriet opp uten oppsyn over natten. Dersom dette ikke følges, er det muligens fare for brann og eksplosjon.

Ta batteriet først ut av originalemballasjen, når det skal brukes.

Ta batteriet bare ut når elektroverktøyet er utkoplet.

Ta før arbeider på elektroverktøyet batteriet ut av elektroverktøyet. Hvis elektroverktøyet starter utilsikket, er det fare for skader.

Hold batteriet beskyttet mot fuktighet og vann. Rengjør tilsmussede tilkøplinger på batteriet og elektroverktøyet med en tørr og ren klut.

Ta ut batteriet ved transport og oppbevaring av elektroverktøyet.

Følg sikkerhetsinformasjon i bruksanvisningene til ladeapparatene fra FEIN eller AMPShare-partnere.

Vibrasjons- og støy-emisjonsverdier

Vibrasjons- og støy-emisjonsverdiene som er angitt i disse instruksene er bitt målt i samsvar med en i EN 62841 standardisert måleprosess og kan benyttes for sammenligningen av elektroverktøy med hverandre. De er også egnet for en foreløpig vurdering av vibrasjons- og støybelastningen.

 De angitte vibrasjons- og støy-emisjonsverdiene representerer hovedsakelig bruk av elektroverktøyet.

Hvis elektroverktøyet imidlertid benyttes for annen bruk med avvikende innsatsverktøy eller utilstrekkelig vedlikehold, kan de totale vibrasjonsverdiene og støyemissionsverdiene avvike. Det kan øke vibrasjons- og støybelastningen tydelig over hele arbeidstiden.

For en nøyaktig vurdering av vibrasjons- og støybelastningen bør det også tas hensyn til tidene hvor apparatet er slått av eller riktignok er i gang, men faktisk er i bruk. Det kan redusere vibrasjons- og støybelastningen tydelig over hele arbeidstiden.

 Bestem ekstra sikkerhetstiltak for å beskytte brukeren mot virkningen av vibrasjoner og støy som for eksempel: Vedlikehold av elektroverktøy og innsatsverktøy, holde hendene varme, organisasjon av arbeidsprosessene.

Håndtering av farlig støv

I arbeidsprosesser der dette verktøyet fjerner deler av materialer kan det oppstå støv som kan være farlig.

Berøring eller innånding av noen typer støv som f.eks. av asbest og asbestholdige materialer, blyholdig maling, metall, noen tresorter, mineraler, silikatpartikler av steinholdige materialer, løsemidler for maling, trebeskyttelsesmidler, bunnstoff for båter kan utløse allergiske reaksjoner og/eller åndedrettsykdommer, kreft, forplantningsskader hos mennesker. Risikoen ved innånding av støv er avhengig av eksponeringen. Bruk en avsugning som passer til støvet som oppstår, bruk personlig beskyttelsesutstyr og sørg for en god ventilasjon av arbeidsplassen. Overlat bearbeidelsen av asbestholdig material kun til fagfolk.

Trestøv og lettmetallstøv, varme blandinger av slipestøv og kjemiske stoffer kan ved ugunstige vilkår antenne seg selv og forårsake en eksplosjon. Unngå gnistsprut i retning av støvbeholderen og en overoppheving av el-verktøyet og slipematerialet, tøm støvbeholderen i tide, følg bearbeidelsesinstruksene til materialprodusenten og de gyldige nasjonale forskriftene for materialene som skal bearbeides.

Bruksinformasjon.

Gjenstartsperren forhindrer at den batteridrevne vinkelsliperen etter et strøbrudd, f. eks. batteriskifte, starter igjen automatisk. Slå elektroverktøyet av i dette tilfellet, ta det av fra arbeidsstykket og kontroller innsatsverktøyet. Slå deretter elektroverktøyet på igjen. Trykk kun på låseknappen når motoren står stille (se side 8).

For å oppnå optimal effekt, bruk elektroverktøyet bare med FEIN ProCORE batterier eller ProCORE batterier fra AMPShare-partnere. Ved bruk av andre batterier kan funksjonsomfanget være innskrenket.

Ytterligere betjeningsinformasjoner.

Egenstartsperr forhindrer at el-verktøyet starter automatisk når batteriet settes inn og bryteren er slått på.



Hvis elektroverktøyet slås av uten at bryteren blir betjent, kople ut elektroverktøyet bryter, ta ut batteriet og sett det inn igjen.

Håndtering av batteriet.

Lad opp batteriet kun i temperaturområdet fra 0 °C ... +35 °C (32 °F ... 95 °F). Batteriets temperatur skal være i batteriets ladetemperaturområdet når ladingen starter.

Ladeindikator på batteriet (Se side 13).

Ladetilstanden kan vises ved ladeindikatorens grønne LED-er på batteriet. Trykk på tasten for ladeindikatoren

 eller  for å vise ladetilstanden.

Lyser ingen LED etter at du har trykket på tasten for batteriindikatoren, er batteriet defekt og må skiftes ut.

Transport

Batteriene Li-Ion skal overholde kravene til farlig gods. Brukeren kan transportere batteriene på gaten uten videre pålegg.

Ved forsendelse som utføres av tredjepersoner (f.eks.: lufttransport eller spedisjon) må det oppfylles spesielle krav til emballasje og merking. Du må da konsultere en ekspert for farlig gods ved forberedelse av forsendelsen.

Send batteriene kun, hvis huset ikke er skadet. Lim igjen de åpne kontaktene og pakk batteriet slik at det ikke beveger seg i emballasjen. Ta også hensyn til eventuelle videregående nasjonale bestemmelser.

Vedlikehold og kundeservice.

 Ved ekstreme bruksvilkår kan det ved bearbeidelse av metall sette seg metallstøv inne i elektroverktøyet. Dette kan forårsake kortslutning eller overslag. Blås ofte gjennom de innvendige delene av elektroverktøyet gjennom ventilasjonsspaltene med tørr og oljefri trykkluft.

Ved bearbeidning av materialer som inneholder gips kan støv avleires i elektroverktøyet og på koblingslementet og herde i forbindelse med luftfuktighet. Det kan medføre innskrenkninger på koblingsmekanismen. Blås ofte elektroverktøyet innerom ut gjennom luftåpningene og koblingslementet med tørr og oljefri trykkluft.

Produkter som har vært i kontakt med asbest, må ikke sendes til reparasjon. Håndter produkter kontaminert med asbest i henhold til de gyldige nasjonale bestemmelsene for asbestholdig avfall.

Ta ved FEIN elektroverktøy og tilbehør som skal repareres kontakt med FEIN kundeservice. Adressen finner du i internettet på www.fein.com.

Skift ut klistremerker og varselhenvisninger på elektroverktøyet ved aldring og slitasje.

Den aktuelle reservedelslisten for dette elektroverktøyet finner du på internettet under www.fein.com.

Følgende deler kan du skifte ut selv etter behov:

Innsatsverktøy, ekstrahåndtak, spennflens, verne deksel

Vedlikehold og rengjøring.

Rengjør ventilasjonsåpningene og tilkoplingene på batteriet regelmessig med en myk, ren og tørr pensel.

- Ikke bruk kjemiske substanser for rengjøringen av batteriet

Reklamasjonsrett og garanti.

Reklamasjonsretten for produktet gjelder jf. de lovmessige bestemmelsene i det landet produktet selges i. Ut over dette yter FEIN garanti i henhold til FEIN-produsentens garantierklæring.

Denne driftsinstruksen kan inneholde beskrivelser og/eller illustrasjoner av tilbehør som ikke inngår i din leveranse.

Samsvarserklæring.

CE-erklæringen gjelder kun for land i Den europeiske unionen og i EFTA [EØS] (European Free Trade Association) og kun for produkter som er bestemt for markedet i EU eller EFTA. Etter at produktet er introdusert på EU-markedet, mister UKCA-merket sin gyldighet.

UKCA-erklæringen gjelder kun for det britiske markedet (England, Wales og Skottland) og kun for produkter som er bestemt for det britiske markedet. Etter at produktet er introdusert på det britiske markedet, mister CE-merket sin gyldighet.

Miljøvern, avfallshåndtering.

 Ikke kast batteriene i husholdningsavfallet!

Emballasjer, gammelt elektroverktøy og tilbehør må leveres inn til miljøvennlig resirkulering.

Batterier må kun leveres inn til korrekt deponering i utladet tilstand.

Hvis batteriene ikke er helt utladet må kontaktene isoleres med tape, slik at det ikke oppstår en kortslutning.

Kun for EU- land:

Ifølge det europeiske direktivet 2006/66/EF skal defekte eller oppbrukte batterier samles inn adskilt og tilføres en miljøvennlig gjenvinning.

Tilbehørutvalg (se sidene 16/17).

Bruk kun originalt FEIN-tilbehør. Tilbehøret må være beregnet for denne elektroverktøy-typen.

A-1 Verne deksel for kapping, type A

B-1 Verne deksel for sliping, type B

B-3 Verne deksel for kapping

1-1 Skrubbskive, type 27

2-1 Kappeskive

(Må kun benyttes med montert verne deksel)

3-1 Lamellslipeskive

3-2 Støtteskive for fiberslipeskiver, fiberslipeskiver

(Må bare festes med det medleverte støtteskive-spennelementet)

3-3 Slipeskive med borrelåsfeste, slipefinger med borrelåsfeste, slipefleece med borrelåsfeste, svamper (bruk en passende fastnøkkel)

4-1 Flettet kjeglebørste

4-2 Flettet koppbørste, lamellslipehjul























(bruk passende fastnøkkel)











5-1 Diamanthullkutter



(bruk passende fastnøkkel)





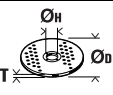

Översättning av bruksanvisning i original.

Använda symboler, förkortningar och begrepp.

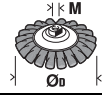
Symbol, tecken	Förklaring
	Allmän förbudssymbol. En sådan hantering är förbjuden.
	Berör inte elverktygets roterande delar.
	Följ anvisningarna i texten eller grafiken!
	Bifogad dokumentation som t. ex. bruksanvisningen och Allmänna säkerhetsanvisningarna ska ovillkorligen läsas.
	Med det delade batterisystemet AMPShare kan du använda många verktyg från olika proffsmärken med ett enda batteri.
	Före detta arbetsmoment ska batteriet tas ur elverktyget. I annat fall finns risk för att elverktyget vid oavsiktlig start orsakar kroppsskada.
	Vid arbetet ska ögonskydd användas.
	Vid arbetet ska hörselskydd användas.
	Vid arbetet ska handskydd användas.
	Betjäna alltid elverktyget med två händer.
	Kapningsanvändning med skyddshuvar för slipning, typ B är förbjuden.
	Ladda inte batterier av främmande fabrikat.
	Skydda batteriet mot hög värme som t.ex. längre solbestrålning, eld, smuts, vatten och fukt.
	Berör inte ytan som kan bli mycket het och sålunda farlig.
	Greppområde
	Inkoppling
	Frånkoppling
	låst
	inte låst
	Tilläggsinformation.
	Observera! Rikta inte blicken mot en tänd lampa!
	Försäkrar om att elverktyget överensstämmer med Europeiska gemenskapens direktiv.
	Försäkrar om att elverktyget överensstämmer med Storbritanniens (England, Wales, Skottland) direktiv.

Symbol, tecken	Förklaring
	Denna symbol bekräftar produktens certifiering i USA och Canada.
	Bekräftar elverktygets överensstämmelse med de nationella tekniska föreskrifterna i tullunionen (Belarus (Vitryssland), Ryssland, Kirgisien, Kazakstan och Armenien).
	Gäller endast för Kina: Miljöskyddets giltighet vid normal användning är 10 år.
	Denna anvisning hänvisar till en eventuellt farlig situation som kan leda till allvarliga personskador eller till död.
	Återvinningsmärke: märket anger att materialet är återanvändbart
	Kasserade elverktyg och andra elektrotekniska och elektriska produkter ska omhändertas och hanteras på miljövänligt sätt.
	Kännetecknar återvinningsbara förpackningar och produkter, som måste insamlas och disponeras separat från varandra.
	Batterityp
	Typ av laddare
	Lågt varvtal
	Högt varvtal
(**)	Kan innehålla siffror eller bokstäver
(Ax - Zx)	Kodbeteckning för interna syften

Tecken	Internationell enhet	Förklaring
n_0	/min, min^{-1} , rpm, r/min	Beräknat tomgångsvarvtal
n	/min, min^{-1} , rpm, r/min	Varvtalsområde
P_1	W	Upptagen effekt
P_2	W	Avgiven effekt
U	V	Märkspänning
f	Hz	Frekvens
$M...$	mm	Mått, metrisk gänga
T_{CHARGE}	°C	Tillåten omgivningstemperatur vid laddning
\emptyset	mm	Diameter för en rund komponent
	mm	\emptyset_D =max. diameter för slip-/kapskiva \emptyset_H =diameter på infästningshål T_{A-1} =Insatsverktygets tjocklek, skyddshuv A-1 T_{B-1} =Insatsverktygets tjocklek, skyddshuv B-1 T_{B-3} =Insatsverktygets tjocklek, skyddskåpa B-3
	mm	\emptyset_D =max. diameter för sliprondell

Tecken	Internationell enhet	Förklaring
	mm	M=gänga på spännflänsen l=längd på gängspindeln
	mm	Ø _D =max. diameter för konisk ståltrådsborste M = Spännflänsens gänga/insatsverktyg
	mm	Ø _D =koppborstens max. diameter M = Spännflänsens gänga/insatsverktyg T=max. trådlängd
	mm	Ø _D =max. diameter för diamant hål cutter M = Spännflänsens gänga/insatsverktyg
	kg	Vikt enligt EPTA-Procedure 01
	kg	Elverktygets vikt utan batteri och insatsverktyg
	kg	Batteriets vikt
L_{pA}	dB(A)	Ljudtrycksnivå
L_{wA}	dB(A)	Ljudeffektnivå
L_{pCpeak}	dB	Toppljudtrycksnivå
$K_{...}$		Onoggrannhet
a	m/s^2	Vibrationsemissionsvärde enligt EN 62841 (vektorsumma i tre riktningar)
$a_{h,AG}$	m/s^2	Medelvibrationsvärde vid vinkelslipning
$a_{h,DS}$	m/s^2	Medelvibrationsvärde vid slipning med slippapper
	m, s, kg, A, mm, V, W, Hz, N, °C, dB, min, m/s^2	Bas- och härledda enheter från det Internationella enhetssystemet SI .

För din säkerhet.

⚠ VARNING Läs noga igenom alla säkerhetsanvisningar och instruktioner. Fel som uppstår till följd av att säkerhetsanvisningarna och instruktionerna inte följts kan orsaka elstöt, brand och/eller allvarliga personskador.

Förvara alla varningar och anvisningar för framtida bruk.

 Använd inte detta elverktyg innan du noggrant läst och fullständigt förstått denna instruktionsbok samt bifogade „Allmänna säkerhetsanvisningar“ (publikationsnummer 3 41 30 465 06 0). Dessa underlag bör förvaras för senare användning och ska bifogas elverktyget vid överlåtelse eller försäljning. Beakta även tillämpliga nationella arbetarskyddsbestämmelser.

Avsedd användning av elverktyget:

Handhållen sladdlös vinkelslip för torrslipning, stålborstning och kapning av metall och sten med av FEIN godkända insatsverktyg och tillbehör i väderskyddad omgivning.

I en störningsbelagd omgivning är en minskad driftkvalitet möjlig, som tidsbegränsat avbrott, tidsmässigt reducerad funktion eller ändamålsenlig driftfunktion för vars åtgärdande användarens ingrepp behövs.

Elverktyget är inte avsett för bearbetning av plast eller polerarbeten. Användaren ansvarar ensam för skador som uppstår till följd av icke ändamålsenlig användning. Allmänt godkända arbetarskyddsföreskrifter och bifogade säkerhetsanvisningar måste beaktas.

Gemensamma Säkerhetsanvisningar för slipning med slippapper, arbeten med stålborste, eller kapslipning

Detta elverktyg kan användas som slipmaskin med slipskiva, sandslippapper, stålborste, hålskärare eller kapslip. Läs alla säkerhetsanvisningar, instruktioner, illustrationer och data som följer med elverktyget. Om nedanstående anvisningar ignoreras finns risk för elstöt, brand och/eller allvarlig personskada.

Detta elverktyg är inte lämpligt för polering. Om elverktyget används för arbeten det inte är avsett för, kan farliga situationer och personskador uppstå.

Använd inte elverktyget för en funktion, för vilken det inte är uttryckligt konstruerat och av tillverkaren avsett. En dylik ombyggnad kan leda till förlust av kontrollen och allvarlig kroppsskada.

Använd inte insatsverktyg som tillverkaren inte uttryckligen avsett och fastställt för detta verktyg. Även om tillbehör kan fästas på elverktyget utgör detta ingen garanti för en riskfri användning.

Insatsverktygets tillåtna varvtal måste motsvara minst det på elverktyget angivna högsta varvtalet. Ett insatsverktyg som roterar med en högre hastighet än tillåten kan brista och slungas ut.

Insatsverktygets yttre diameter och tjocklek måste motsvara elverktygets dimensioner. Feldimensionerade insatsverktyg kan inte på betryggande sätt avskämmas och kontrolleras.

Måtten för infästning av insatsverktyget måste passa ihop med elverktygets fästmedels mått. Insatsverktyg som inte exakt passar till elverktyget roterar ojämnt, vibrerar kraftigt och kan leda till att du förlorar kontrollen över verktyget.

Använd aldrig skadade insatsverktyg. Kontrollera före varje användning insatsverktygen som t.ex. slipskivor avseende splitterskador och sprickor, sliprondeller avseende sprickor, repor eller kraftig nedslitning, stålborstar avseende lösa eller brustna trådar. Om elverktyget eller insatsverktyget skulle falla ned, kontrollera om skada uppstått eller byt till ett skadat insatsverktyg. Du och andra personer i närheten ska efter kontroll och montering av insatsverktyget stå utanför insatsverktygets rotationsplan och sedan låta elverktyget rotera en minut på högsta varvtal. Skadade insatsverktyg går i de flesta fall sönder vid denna provkörning.

Använd personlig skyddsutrustning. Använd alltefter avsett arbete ansiktsskärm, ögonskydd eller skyddsglasögon. Om så behövs använd dammfiltermask, hörselskydd, skyddshandskar eller skyddsförkläde som skyddar mot små utslungade slip- och materialpartiklar. Ögonen ska skyddas mot eventuellt utslungade främmande partiklar som kan uppstå under olika arbeten. Damm- och andningskydd måste kunna filtrera bort det damm som eventuellt uppstår under arbetet. Risk finns för hörselskada under en längre tids kraftigt buller.

Se till att obehöriga personer hålls på betryggande avstånd från arbetsområdet. Alla som rör sig inom arbetsområdet måste använda personlig skyddsutrustning. Brottstycken från arbetsstycket eller insatsverktygen kan slungas ut och orsaka personskada även utanför arbetsområdet.

Håll i elverktyget endast vid de isolerade greppytorna när arbeten utförs på ställen där insatsverktyget kan träffa dolda elledningar. Kontakt med en spänningsförande ledning kan sätta verktygets metalldelar under spänning och leda till elstöt.

Lägg aldrig bort elverktyget innan insatsverktyget stannat fullständigt. Det roterande insatsverktyget kan komma i beröring med underlaget varvid risk finns för att du förlorar kontrollen över verktyget.

Elverktyget får inte rotera när det bärs. Kläder kan vid tillfällig kontakt med det roterande insatsverktyget dras in varvid insatsverktyget dras mot din kropp.

Rengör regelbundet elverktygets ventilationsöppningar. Motorfläkten drar in damm i huset och en kraftig anhopning av metalldamm kan orsaka farliga elströmmar.

Använd inte elverktyget i närheten av brännbara material. Gnistor kan antända dessa material.

Använd inte insatsverktyg som kräver flytande kylmedel. Vatten eller andra kylvätskor kan medföra elstöt.

Varning för bakslag

Ett bakslag är en plötslig reaktion som följd av insatsverktygets blockering eller upphakning när slipskivan, sliprondellen, stålborsten osv. hakar upp eller blockerar. Detta leder till att roterande insatsverktyg abrupt bromsas upp. Härvid accelererar ett okontrollerat elverktyg mot insatsverktygets rotationsriktning vid inklämningsstället.

Om t.ex. en slipskiva hakar upp sig eller blockerar i arbetsstycket kan slipskivans kant i arbetsstycket klämmas fast varvid slipskivan bryts sönder eller orsakar bakslag. Slipskivan rör sig då mot eller från användaren beroende på skivans rotationsriktning vid inklämningsstället. Härvid kan slivskivor även brista.

Bakslag uppstår till följd av missbruk eller felaktig hantering av elverktyget. Detta kan undvikas med lämpliga skyddsåtgärder som beskrivs nedan.

Håll stadigt i elverktyget samt kroppen och armarna i ett läge som är lämpligt för att motstå bakslagskrafter. Använd alltid stödhandtaget för bästa möjliga kontroll av bakslagskrafter och reaktionsmoment vid start.

Användaren kan genom lämpliga försiktighetsåtgärder bättre behärska bakslags- och reaktionskrafterna.

Håll alltid handen på betryggande avstånd från det roterande insatsverktyget. Insatsverktyget kan vid ett bakslag gå mot din hand.

Undvik att hålla kroppen inom det område elverktyget vid ett bakslag rör sig. Bakslaget kommer att driva elverktyget i motsatt riktning till slipskivans rörelse vid inklämningsstället.

Var särskilt försiktig vid bearbetning av hörn, skarpa kanter osv. Håll emot så att insatsverktyget inte studsar ut från arbetsstycket eller råkar i kläm. På hörn, skarpa kanter eller vid studsning tenderar det roterande insatsverktyget att haka i kläm. Detta kan leda till att kontrollen förloras eller att bakslag uppstår.

Använd inte kedjesågblad till skärning av trä, inga segmenterade diamanthandskivor med ett segmentavstånd på över 10 mm och inga tandade sågklingar. Dessa insatsverktyg orsakar ofta ett bakslag och förlust av kontrollen.

Speciella varningar för slipning och kapslipning

Använd endast slipkroppar som godkänts för aktuell elverktyg och de sprängskydd som är avsedda för dessa slipkroppar. Slipkroppar som inte är avsedda för aktuellt elverktyg kan inte på betryggande sätt skyddas och är därför farliga.

Skålade slipskivor måste monteras så att skivans slipyta inte skjuter ut över sprängskyddskantens plan. En felaktigt monterad slipskiva som skjuter ut över sprängskyddets plan kan inte smörjas i tillräcklig grad.

Sprängskyddet måste monteras ordentligt på elverktygget och vara infäst så att högsta möjliga säkerhet uppnås, dvs den del av slipkroppen som är vänd mot användaren måste vara skyddad. Sprängskyddet ska skydda användaren mot brottstycken, tillfällig kontakt med slipkroppen samt gnistor som kan antända kläderna.

Slipkroppar får användas endast för rekommenderade arbeten. T. ex.: Slipa aldrig med kapskivans sidoyta. Kapskivor är avsedda för materialavverkning med skivans kant. Om tryck från sidan utövas mot slipkroppen kan den spricka.

För vald slipskiva ska alltid oskadade spännflänsar i korrekt storlek och form användas. Lämpliga flänsar stöder slipskivan och reducerar sålunda risken för slipskivbrott. Flänsar för kapskivor och andra slipskivor kan ha olika utseende och form.

Nedslitna Slipskivor från större elverktyg får inte användas. Slipskivor för större elverktyg är inte konstruerade för de mindre elverktygens högre varvtal och kan därför gå sönder.

Använd vid användning av skivor för dubbelt syfte alltid den lämpliga skyddshuven för arbetet som utförs. En undvikan att använda den riktiga skyddshuven kan göra att den önskade avskärningen saknas och leda till svåra personskador.

Andra speciella säkerhetsanvisningar för kapslipning

Se till att kapskivan inte kommer i kläm och att den inte utsätts för högt mottryck. Försök inte skära för djupt. Om kapskivan överbelastas ökar dess påfrestning och risk finns för att den snedvrids eller blockerar som sedan kan resultera i bakslag eller slipkroppsbrott.

Undvik området framför och bakom den roterande kapskivan. Om du för kapskivan i arbetsstycket bort från kroppen kan i händelse av ett bakslag elverktygget med roterande skiva slungas mot din kropp.

Om kapskivan kommer i kläm eller arbetet avbryts, koppla från elverktygget och håll det lugnt tills skivan stannat fullständigt. Försök aldrig dra ut en roterande kapskiva ur skärspåret då detta kan leda till bakslag. Lokalisera och åtgärda orsaken för inklämning.

Koppla inte åter på elverktygget om det sitter i arbetsstycket. Låt kapskivan uppnå fullt varvtal innan den försiktigt förs in i skärspåret för fortsatt kapning. I annat fall kan skivan haka upp sig, hoppa ur arbetsstycket eller orsaka bakslag.

För att reducera risken för ett bakslag till följd av inklämd kapskiva ska skivor och andra stora arbetsstycken stödjas. Stora arbetsstycken kan böjas ut till följd av hög egenvikt. Arbetsstycket måste därför stödjas på skivans båda sidor, både i närheten av snittlinjen och vid kanten.

Var speciellt försiktig vid "fickkapning" i dolda områden som t. ex. i en färdig vägg. Där risk finns att kapskivan kommer i kontakt med gas- eller vattenledningar, elledningar eller andra föremål som kan orsaka bakslag.

Utför inga kurvsnitt. Om kapskivan överbelastas ökar dess påfrestning och risk finns för att den snedvrids eller blockerar och detta kan sedan resultera i bakslag eller slipkroppsbrott, vilket kan leda till svåra personskador.

Speciella säkerhetsanvisningar för sandpappersslipning

Använd slippapper av rätt storlek och följ tillverkarens instruktioner vid val av slippapper. Slippapper som står ut över sliprondellen kan leda till personskada, haka upp, rivas sönder eller också orsaka bakslag.

Speciella säkerhetsanvisningar för arbeten med trådborstar

Observera att trådborstar även under normal användning förlorar trådbitar. Överbelasta inte stålborsten med för högt anliggningstryck. Utslungade trådbitar kan lätt tränga in genom kläder och/eller i huden.

När sprängskydd används bör man se till att sprängskyddet och trådborsten inte berör varandra. Tallriks- och koppborstarnas diameter kan till följd av anliggningstryck och centrifugalkrafter öka.

Ytterligare säkerhetsanvisningar

Använd aldrig ett skadat elverktyg. Kontrollera före varje användning av elverktygget att höljiet eller andra komponenter inte har skador, som sprickor eller brott.

Vidta vid slipning av tunna metallplåtar eller andra lätt vibrerande strukturer med stor yta rimliga åtgärder, t.ex. användning av tunga, flexibla dämpningsmattor. I annat fall kan en mycket högre totalbulleremission uppstå än den angivna bulleremissionen för elverktygget. Ta hänsyn till den högre bulleremissionen också vid bedömning av risken för bullerbelastning och för valet av lämpligt hörselskydd.

Använd elastiska mellanlägg enligt tillverkarens anvisningar, när sådana medföljer slipkroppen.

Kontrollera att insatsverktygen har monterats enligt tillverkarens anvisningar. Monterade insatsverktyg måste kunna rotera fritt. Felaktigt monterade insatsverktyg kan lossa under arbetet och slungas ut.

Hantera slipkropparna aktsamt och förvara dem enligt tillverkarens anvisning. Skadade slipkroppar kan spricka under arbetet.

Använd endast diamantskivor med segment som har en negativ skärvinkel.

När insatsverktyg med gänginsats används, bör man se till att gången i insatsverktyget är tillräckligt lång för att stöda elverktygets spindellängd. Gängen på insatsverktyget måste passa till gången på spindeln. Felaktigt monterade insatsverktyg kan under drift lossa och förorsaka personskada.

Beakta riskerna vid användning av fel skuddshuvar.

– Vid användning av en skyddshuv typ A för sidoslipning kan skyddshuven och arbetsstycket störa varandra, vilket leder till en otillräcklig kontroll.

- Vid användning av en skyddshuv typ B för kapslipning med bundna kapskivor uppstår en större risk att bli utsatt för utslungade gnistor och slipningspartiklar samt brottstycken från slipskivan om den bryts.
- Vid användning av en skyddshuv typ A eller typ B till kapning eller sidoslipning i betong eller murverk uppstår en större risk genom dammexposition samt genom förlust av kontrollen, med bakslag som följd.
- Vid användning av en skyddshuv typ A eller typ B med en tallriksborste, som är tjockare än maximalt angivits, kan trådarna träffa skyddshuven och det leda till brott av trådarna.

Vid användning av kombinerade slip- och kapskivor måste skyddshuven för kapning (typ A) användas.

Rikta inte elverktyget mot dig själv, andra personer eller djur. Risk finns att vassa eller heta elverktyg orsakar personskada.

Se upp för dolt liggande elledningar, gas- och vattenrör. Kontrollera arbetsområdet t. ex. med en metalldetektor innan arbetet påbörjas.

Använd ett stationärt utsugningssystem och renblåsa ofta ventilationsöppningarna. När metall bearbetas kan under extrema betingelser ledande damm samlas i elverktygets inre. Elverktygets skyddsisolering kan då menligt påverkas.

Det är förbjudet att med skruvar eller nitar fästa brickor och märken på elverktyget. En skadad isolering skyddar inte längre mot elstöt.

Arbeta alltid med monterat stödhandtag. Med stödhandtaget kan elverktyget styras korrekt.

Rikta inte på nära håll blicken mot ljuset från elverktygets lampa. Rikta inte lampans ljus mot ögonen på personer som befinner sig i närheten. Lampans strålning kan skada ögat.

Efter bearbetning av gipshaltiga material: Rengör elverktygets och kopplingselementets ventilationsöppningar med torr oljefri tryckluft. Annars kan gipshaltigt damm samlas i elverktygets hölje och på kopplingselementet och hårdna i samband med luftfuktighet. Det kan menligt påverka kopplingsmekanismen.

Användning och hantering av batterier (batterimoduler).

Dessa säkerhetsanvisningar gäller endast för 18V-FEIN-litiumjon-AMPSHare-batterier.

Använd batteriet endast i AMPShare-Partners produkter. AMPShare märkta 18V batterier är fullständigt kompatibla med följande produkter:

- alla produkter i FEIN-18V-AMPSHare-systemet
- alla 18V AMPShare-Partners produkter.

Vid åtgärder på och laddning av felaktiga, skadade, reparerade, renoverade, kopierade batterier eller batterier av främmande fabrikat finns risk för brand och/eller explosion.

Beakta batterirekommendationerna i din produkts bruksanvisning. Endast så kan batteriet och produkten användas säkert och batterierna är skyddade mot farlig överbelastning.

Ladda batterierna endast i de laddare, som FEIN eller en annan AMPShare-Partner rekommenderar. Om en laddare som är avsedd för en viss typ av batterier används för andra batterityper finns risk för brand.

Batteriet levereras ofullständigt laddat. För full effekt ska batteriet före första användningen laddas upp fullständigt i laddaren.

Förvara batterierna oåtkomligt för barn.

Batterierna får inte tas isär, öppnas eller förminsas. Utsätt inte batterierna för mekaniska stötar. Ett skadat eller felanvänt batteri kan orsaka hälsovådliga ångor och vätskor. Ångorna kan leda till irritation i andningsvägarna. Batterivätskan kan medföra hudirritation och brännskada.

Om huden kommit i kontakt med batterivätskan, spola genast omsorgsfullt med vatten. Om batterivätska råkar i ögat tvätta ögat med rent vatten och uppsök genast en läkare!

Om batterivätskan vätt intilliggande föremål, kontrollera att delarna inte skadats. Undvik hudkontakt genom att använda handskar. Rengör delarna med ett torrt hushållspapper eller byt vid behov ut delarna. De uppstående ångorna kan leda till irritation i andningsvägarna. Batterivätskan kan medföra hudirritation och brännskada.

Kortslut inte batteriet. Håll gem, mynt, nycklar, spikar, skruvar och andra små metallföremål på avstånd från reservbatterier för att undvika en bygling av kontaktorna. En kortslutning mellan batterikontaktorna kan leda till brännskador eller brand.

Batteriet kan skadas av vassa föremål som t. ex. spikar eller skruvmejslar eller på grund av yttre påverkan. Det kan leda till en intern kortslutning som får batteriet att brinna, röka, explodera eller överhettas.

Utför inte service på skadade batterier. All service av batterier bör ske endast av tillverkaren eller av auktoriserade serviceställen.



Skydda batteriet mot hög värme som t.ex. längre solbestrålning, eld, smuts, vatten och fukt. Det finns fara för explosion och kortslutning.



Använd och lagra batteriet endast vid en omgivningstemperatur mellan -20 °C och +50 °C. Låt batteriet t.ex. på sommaren inte ligga kvar i bilen. Vid en temperatur på < 0 °C kan det vid vissa produkter leda till en inskränkning av effekten.

Ladda batteriet endast vid omgivningstemperaturer mellan 0 °C och +35 °C. Ladda ett batteri med USB-anslutning endast via den och vid omgivningstemperaturer mellan +10 °C och +35 °C. Laddning utanför temperaturområdet kan öka batteriets fara att skadas eller brinna.

Behandla urladdade batterier försiktigt. Batterierna utgör en fara, emedan de kan orsaka en mycket hög kortslutningsström. Även då litiumjonbatterier verkar vara i urladdat tillstånd, är de inte helt urladdade.

Doppa inte batteriet i vätskor, som (salt-)vatten eller drycker. Kontakt med vätska kan skada batteriet. Det kan leda till bildande av hetta eller rök, batteriets tändning eller explosion. Använd inte batteriet längre och ta kontakt med en av FEIN auktoriserad serviceverkstad.

Använd aldrig ett skadat batteri. Batteriets användning måste omedelbart avslutas om det uppvisar onormala egenskaper, som till exempel alstrande av ljud, hetta, missfärgning eller deformation. Vid fortsatt användning kan batteriet utveckla hetta och rök, antändas eller explodera.

Batteriet får inte öppnas, mosas, överhettas eller brännas. Viv ignorering uppstår fara för brännskada och brand. Följ tillverkarens anvisningar.

Släck brinnande litiumjonbatterier med vatten, sand eller brandfil.

Undvik fysiska slag/påverkan. Slag och inträngande föremål kan skada batteriet. Det kan leda till läckage, bildande av hetta eller rök, batteriets tändning eller explosion.

Lämnas aldrig batteriet öövervakat i laddning över natten. Vid ignorering uppstår under vissa omständigheter brand- och explosionsfara.

Ta ut batteriet ur originalförpackningen först när det ska användas.

Frånkoppla först elverktyget innan batteriet tas ut.

För alla åtgärder på elverktyget ta batteriet ur elverktyget. Om elverktyget startar oavsiktligt finns risk för kroppsskada.

Håll batteriet skyddat mot fukt och vatten. Rengör batteriets och elverktygets nedsmutsade anslutningar med en torr och ren tassa.

Avlägsna batteriet vid transport och förvaring av elverktyget.

Följ säkerhetsanvisningarna i laddarens bruksanvisningar från FEIN eller AMPShare-Partner.

Vibrations- och bulleremissionsvärden

De vibrations- och bulleremissionsvärden som anges i denna anvisning har utförts enligt en mätmetod standardiserad i EN 62841 och kan användas vid jämförelse av olika elverktyg. Den kan även tillämpas för preliminär bedömning av vibrations- och bullerbelastning.

 De angivna vibrations- och bulleremissionsvärdena motsvarar den huvudsakliga användningen av elverktyget.

Om däremot elverktyget används för andra ändamål och med andra insatsverktyg eller inte underhållits ordentligt kan de totala vibrationsvärdena och bulleremissionsvärdena avvika. Detta kan öka vibrations- och bullerbelastningen väsentligt under den totala tidsperioden.

För en exakt bedömning av vibrations- och bullerbelastningen bör även de tider beaktas när elverktyget är frånkopplat eller är igång, men inte används. Detta kan minska vibrations- och bullerbelastningen väsentligt under den totala tidsperioden.

 Bestäm extra säkerhetsåtgärder för att skydda operatören mot vibrationens och bullrets inverkan, t.ex.: underhåll av elverktyget och insatsverktygen, varmhållning av händerna, organisation av arbetsflöppen.

Hantering av hälsovådligt damm

Om verktyget används för sågning av vissa material kan hälsovådligt damm uppstå.

Beröring eller inandning av vissa damm som t. ex. asbest och asbesthaltigt material, blyhaltigt målning, metall, vissa träslag, mineraler, silikatpartiklar från stenhaltigt material, färglösningsmedel, träskyddsmedel, antifouling för vattenfordon kan hos personer utlösa allergiska reaktioner och/eller andningsbesvär, cancer, fortplantningsskada. Risken vid inandning av damm är beroende av expositionen. Använd en utsugning som är lämplig för det damm som bildas, personlig skyddsutrustning och se till att arbetsplatsen är väl ventilerad. Låt en fackman bearbeta asbesthaltigt material. Trädamm och lättmetallsdamm, het blandning av slipdamm och kemiska ämnen kan under ogynnsamma förhållanden antändas eller explodera. Undvik gnistor i riktning mot dammbehållaren samt överhettning av elverktyget och slipmaterialet, töm i god tid dammbehållaren, beakta materialtillverkarens anvisningar för bearbetning samt de föreskrifter för bearbetat material som gäller i ditt land.

Användningsinstruktioner.

Återstartspärren hindrar automatisk återstart av den sladdlösa vinkelslipen efter det strömmen bryts t.ex. vid utbyte av batteri. Koppla i så fall från elverktyget, ta bort det ur arbetsstycket och kontrollera insatsverktyget. Slå därefter åter på elverktyget.

Tryck låsknappen endast vid avstängd motor (se sidan 8).

För att uppnå optimal effekt, använd elverktyget endast med FEIN ProCORE batterier eller AMPShare-Partners ProCORE batterier. Om andra batterier används kan funktionsomfånget vara inskränkt.

Ytterligare användningsinstruktioner.



Självstartspärren hindrar elverktyget från att starta automatiskt när batteriet ansluts vid tillslagen strömställare.

Om elverktyget frånkopplar utan aktivering av strömställaren, bör elverktygets strömställare kopplas från, batteriet avlägsnas och sedan åter placeras tillbaka.

Hantering av batterier.

Ladda batteriet endast vid temperaturområdet 0 °C - +35 °C (32 °F - 95 °F). Batteriets temperatur måste vid start av laddning ligga inom batteriets temperaturområde för laddning.

Laddningsindikator på batteriet (se sidan 13).

Laddningsstillståndet kan visas med laddningsindikatorns gröna lysdioder på batteriet. Tryck på knappen för laddningsindikation  eller  för att visa laddningsstillståndet.

Om ingen lysdiod tänds när knappen för laddningsindikatorn trycks ned, är batteriet defekt och måste bytas ut.

Transport.

Litiumjonbatterierna är underkastade kraven för farligt gods. Användaren kan utan ytterligare förpliktelser transportera batterierna på allmän väg.

Vid transport genom tredje person (t ex.: flygfrakt eller spedition) ska speciella villkor för förpackning och märkning beaktas. I detta fall bör vid förberedelse av transport en expert för farligt gods konsulteras.

Batterier får försändas endast om höljet är oskadat. Tejpa öppna kontakter och förpacka batteriet så att det inte kan röras i förpackningen. Beakta även tillämpliga nationella föreskrifter.

Underhåll och kundservice.



Vid bearbetning av metall kan under extrema betingelser ledande damm samlas i elverktygets inre. Renblås ofta elverktygets inre genom ventilationsöppningarna med torr och oljefri tryckluft.

Vid bearbetning av gipshaltiga material kan damm samlas inne i elverktyget och på kopplingselementet och hårdna i samband med luftfuktighet. Det kan menligt påverka kopplingsmekanismen. Renblås ofta elverktygets inre genom ventilationsöppningarna med torr och oljefri tryckluft.

Produkter som varit i beröring med asbest får inte lämnas till reparation. Disponera med asbest kontaminerade produkter enligt landets gällande instruktioner för hantering av asbesthaltigt avfall.

Ta kontakt med FEIN kundtjänst för FEIN elverktyg och tillbehör som bör repareras. Adressen hittar du i Internet under www.fein.com.

Förnya dekalerna och varningsanvisningar på elverktyget vid åldring och slitage.

Den aktuella reservdelslistan för detta elverktyg hittar du i Internet på adress: www.fein.com.

Följande delar kan du vid behov själv byta ut:

Insatsverktyg, stödhandtag, spännflansar, sprängskydd

Underhåll och rengöring.

Rengör vid tillfälle batteriets ventilationsöppningar och anslutningar med en mjuk, ren och torr pensel.

- Använd inga kemiska substanser för rengöring av batteriet.

Garanti och tilläggsgaranti.

Garanti lämnas på produkten enligt de lagbestämmelser som gäller i aktuellt användningsland. Dessutom lämnar FEIN en tilläggsgaranti enligt FEIN-tillverkargaranti-förklaring.

Vid leverans av aktuellt elverktyg kan vissa delar saknas av de tillbehör som beskrivs eller visas i bruksanvisningen.

Försäkran om överensstämmelse.

CE-försäkran gäller endast för Europeiska unionens länder och EFTA (European Free Trade Association) och endast för produkter som är avsedda för EU- eller EFTA-marknaden. Efter marknadsintroduktionen av produkten på EU-marknaden förlorar UKCA tecknet sin giltighet.

UKCA-försäkran gäller endast för den brittiska marknaden (England, Wales och Skottland) och endast för produkter som är avsedda för den brittiska marknaden. Efter marknadsintroduktionen av produkten på brittiska marknaden förlorar CE - tecknet sin giltighet.

Miljöskydd, avfallshantering.



Släng inte batterier i hushållsavfall!

Förpackning, skrotade elverktyg och tillbehör ska hanteras på miljövänligt sätt.

Avfallshandla batterier endast i urladdat tillstånd.

Om batteriet inte är fullständigt urladdat, isolera stickkontakten med tejp för att undvika kortslutning.

Endast för EU-länder:

Enligt europeiska direktivet 2006/66/EG bör felaktiga eller förbrukade batterier samlas separat och överlämnas till en miljövänlig återanvändning.

Tillbehörsurval (se sidorna 16/17).

Använd endast original FEIN-tillbehör. Tillbehöret måste vara godkänt för aktuell typ av elverktyg.

A-1 Skyddshuv för kapning, typ A

B-1 Skyddshuv för slipning, typ B

B-3 Skyddskåpa för kapning

1-1 Skrubbskiva, typ 27

2-1 Kapskiva

(får endast användas med monterad skyddskåpa)

3-1 Lamellslipskiva

3-2 Stödrondell för fiberslipskivor, fiberslipskivor (ditsättning endast med medföljande stödrondell-spännond)

3-3 Sliprondell med korborrhäfte, häftslippapper, häftslipfiber, svampar (Använd en lämplig fast skruvnyckel)

4-1 Konisk stålträdsborste























4-2 Stålträdsborste, lamellsliphjul (Använd en lämplig fast skruvnyckel)











5-1 Diamant hål cutter



(Använd en lämplig fast skruvnyckel))





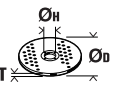
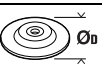

Alkuperäisen käyttöohjeen käännös.

Symbolit, lyhenteet ja erikoissanasto.

Piktogrammit	Selitys
	Yleinen kieltokilpi. Kyseinen toimenpide on kielletty.
	Sähkötyökalun pyöriin osiin ei saa koskea.
	Noudata viereisen tekstin tai grafiikan ohjeita!
	Oheisiin dokumentteihin sekä käyttöohjeisiin ja yleisiin turvaohjeisiin on ehdottomasti perehdyttävä.
	AMPShare on yhteinen akkujärjestelmä, jonka avulla voit käyttää monia erimerkkisiä ammattityökaluja vain yhdellä akulla.
	Ennen tätä työvaihetta akku on otettava irti sähkötyökalusta. Muutoin sähkötyökalu voi käynnistyä itsestään ja aiheuttaa tapaturman.
	Työstön aikana silmät on suojattava lasella.
	Työstön aikana on käytettävä kuulosuojainta.
	Työstön aikana on käytettävä suojakäsineitä.
	Sähkötyökalua täytyy aina käyttää kahdella kädellä.
	Katkaisukäyttö laikkasuojusten kanssa hiontaa varten, malli B kielletty.
	Vioittunutta akkua ei saa ladata.
	Suojaa akku kuumuudelta esim. myös pitkäaikaiselta auringonpaisteelta, tullelta, vedeltä ja kosteudelta.
	Koneen ulkopinta kuumenee voimakkaasti ja voi olla vaaraksi.
	Kahvapinta
	Päällekytkentä
	Päältäkytkentä
	lukittu
	ei lukittu
	Lisätietoja.
	Huomio: Lamppuun ei saa katsoa, kun siinä palaa valo!
	Vahvistaa, että sähkötyökalun rakenne vastaa EU-direktiivien suosituksia.
	Vahvistaa sähkötyökalun yhdenmukaisuuden Iso-Britannian (Englanti, Wales, Skotlanti) direktiivien mukaisesti.

Piktogrammit	Selitys
	Tämä symboli vahvistaa tuotteen sertifiointin USA:ssa ja Kanadassa.
	Vahvistaa sähkötyökalun yhdenmukaisuuden tulliliiton (Valko-Venäjä, Venäjä, Kirgisia, Kazakstan, Armenia) kansallisten teknisten säännösten kanssa.
	Pätee vain Kiinaa varten: Ympäristönsuojelun voimassaolo tuotteen normaalissa käytössä on 10 vuotta.
 VAROITUS	Teksti varoittaa mahdollisesta vaarallisesta tilanteesta, joka voi johtaa vakavaan työtaturmaan tai jopa hengenvaaraan.
	Kierrätysmerkki: uusiokäyttöön kelpaavien materiaalien tunnistukseen
	Vanhat, käytöstä poistetut sähkötyökalut ja muut sähkökäyttöiset laitteet on hävitettävä ympäristöstävällisesti johtamalla ne kierrätykseen.
	Karakterisoi kierrätyskelppoisia pakkauksia ja tuotteita, joita tulee kerätä ja hävittää erikseen toisistaan.
	Akkutyypin kuva
	Latauslaitteen malli
	Alhainen kierroslukualue
	Korkea kierroslukualue
(**)	voi sisältää kirjaimia tai numeroita
(Ax - Zx)	Tunnus sisäisiä tarkoituksia varten

Merkki	Kansainvälinen yksikkö	Selitys
n_0	/min, min ⁻¹ , rpm, r/min	Arvioitu kierrosluku tyhjäkäynnillä
n	/min, min ⁻¹ , rpm, r/min	Kierroslukualue
P_1	W	Ottoteho
P_2	W	Antoteho
U	V	Nimellisjännite
f	Hz	Taajuus
$M...$	mm	Mitta, metrinen kierre
T_{CHARGE}	°C	Sallittu ympäristön lämpötila ladattaessa
\emptyset	mm	Pyöreän kappaleen läpimitta
	mm	\emptyset_D =hioma-/katkaisulaikan max. halkaisija \emptyset_H =kiinnitysporauksen halkaisija T_{A-1} =Vaihtotyökalun paksuus, suojuus A-1 T_{B-1} =Vaihtotyökalun paksuus, suojuus B-1 T_{B-3} =Vaihtotyökalun paksuus, suojuus B-3
	mm	\emptyset_D =hiomalautasen max. halkaisija
	mm	M=kiinnityslaipan kierre l=kierrekekan pituus

Merkki	Kansainvälinen yksikkö	Selitys
	mm	\varnothing_D = kartiomuotoisen teräslankaharjan maks. halkaisija M = kiinnityslaipan kierre / vaihtotyökalu
	mm	\varnothing_D = kuppiharjan maks. läpimitta M = kiinnityslaipan kierre / vaihtotyökalu T = langan maks. pituus
	mm	\varnothing_D = timanttireikäleikkurin maks. läpimitta M = kiinnityslaipan kierre / vaihtotyökalu
	kg	Paino vastaa EPTA-Procedure 01-tietoja
	kg	Sähkötyökalun paino ilman akkua ja vaihtotyökalua
	kg	Akun paino
L_{pA}	dB(A)	Äänen painetaso
L_{wA}	dB(A)	Äänitaso
L_{pCpeak}	dB	Äänen painetason huippuarvo
$K_{...}$		Epävarmuustekijä
a	m/s^2	Tärinäarvo vastaa standardia EN 62841 (vektorisumma, kolmiulotteinen)
$a_{h,AG}$	m/s^2	Keskimääräinen tärinäarvo hiottaessa
$a_{h,DS}$	m/s^2	Keskimääräinen tärinäarvo hiottaessa hiomalakalla
	m, s, kg, A, mm, V, W, Hz, N, °C, dB, min, m/s^2	Kansainväliseen SI-järjestelmään sisältyvät perusyksiköt ja sen johdannaisyksiköt.

Työturvallisuus.

VAROITUS

Lue kaikki turvallisuus- ja muut ohjeet.

Turvallisuusohjeiden laiminlyönti saattaa johtaa sähköiskuun, tulipaloon ja/tai vakavaan loukkaantumiseen.

Säilytä kaikki turvallisuus- ja muut ohjeet tulevaisuutta varten.



Sähkötyökalun saa ottaa käyttöön vasta sitten, kun ensin on perehdytty käyttöohjeeseen sekä oheisiin yleisiin turvaohjeisiin (julkaisunumero 3 41 30 465 06 0) niin, että niissä annetut ohjeet tulevat ymmärretyiksi. Säilytä kyseiset dokumentit vastaisuuden varalta ja anna ne mukaan, mikäli laite luovutetaan toisen käyttöön tai myydään eteenpäin. Niiden ohella on noudatettava voimassa olevia lakisääteisiä työturvallisuusmääräyksiä.

Sähkötyökalun käyttökohteet:

Akkukäyttöinen kulmahiomakone käsivaraiseen metallin ja kivien kuivahiontaan, teräshiontaan sekä katkaisuun säältä suojatuissa tiloissa FEIN:in hyväksymiä vaihtotyökaluja ja lisätarvikkeita käyttäen.

Häiriöalttiissa ympäristössä on käyttölaadun heikkeneminen mahdollinen, kuten ajallisesti rajoitettu katkos, ajallisesti rajoitetun toiminnan tai tarkoituksenmukaisen suorituskyvyn väheneminen, jonka korjaamiseen tarvitaan käyttöhenkilön väliintulo.

Sähkötyökalu ei ole tarkoitettu muovin työstöön eikä kiillotustyöhön. Käyttäjä on yksin vastuussa vaurioista, jotka syntyvät asiattoman käytön johdosta.

Yleisesti hyväksytyjä tapaturmantorjuntaohjeita ja liitteinä olevia turvallisuusohjeita tulee noudattaa.

Yhteiset turvallisuusohjeet hiomista, hiekkapaperihiontaa, työskentelyä teräsharjan kanssa tai katkaisuhiontaa varten

Tätä sähkötyökalua tulee käyttää hiomakoneena, hiekkapaperihiomakoneena, teräsharjana, reikäleikkurina tai katkaisuhiomakoneena. Lue kaikki turvallisuusohjeet, ohjeet, piirustukset ja tiedot, jotka saat laitteen kanssa. Ellet noudata kaikkia seuraavia ohjeita, se saattaa johtaa sähköiskuun, tulipaloon ja/tai vaikeisiin loukkaantumisiin.

Tämä sähkötyökalu ei sovellu kiillotukseen. Jos sähkötyökalua käytetään muuhun kuin sille suunniteltuun tarkoitukseen, se voi olla vaaraksi ja aiheuttaa tapaturman.

Älä käytä sähkötyökalua toimintaan, johon sitä ei ole nimenomaisesti rakennettu ja johon valmistaja on sitä tarkoittanut. Tällainen rakennemuutos saattaa johtaa hallinnan menettämiseen ja vakaviin ruumiinvammoihin.

Älä käytä mitään vaihtotyökaluja, joita ei valmistaja ole tarkoittanut tai ilmoittamat käytettäviksi tälle sähkötyökalulle. Vain se, että pystyt kiinnittämään lisätarviketta sähkötyökaluusi ei takaa sen turvallista käyttöä.

Vaihtotyökalun sallitun kierrosluvun tulee olla vähintään yhtä suuri, kuin sähkötyökalussa mainittu suurin kierrosluku. Vaihtotyökalu, joka pyörii sallittua suuremmalla nopeudella, saattaa murtua ja sinkoutua ympäristöön.

Vaihtotyökalun ulkohalkaisijan ja paksuuden tulee vastata sähkötyökalun mittatietoja. Väärin mitoitetuja vaihtotyökaluja ei voida hallita eikä niille ole riittävää suojaa.

Vaihtotyökalun kiinnitysmittojen tulee vastata sähkötyökalun kiinnitysvälineiden mittoja. Vaihtotyökalut, joita ei kiinnitetä oikein sähkötyökaluun, pyörivät epätasaisesti, räreivät hyvin voimakkaasti ja saattavat johtaa hallinnan menettämiseen.

Älä käytä vaurioituneita vaihtotyökaluja. Tarkista ennen jokaista käyttöä, ettei vaihtotyökalussa, kuten hiomalaikoissa ole pirstoutumia tai halkemia, hiomalautasessa halkeamia tai voimakasta kulumista, teräs-harjassa irtonaisia tai katkenneita lankoja. Jos sähkötyökalu tai vaihtotyökalu putoaa tulee tarkistaa, että se on kunnossa, tai sitten käyttää ehjää vaihtotyökalua. Kun olet tarkistanut ja asentanut vaihtotyökalun, pidä itsesi ja lähistöllä olevat henkilöt loitolla pyörivän vaihtotyökalun tasosta ja anna laitteen käydä minuutin verran täydellä kierrosluvulla. Vaurioituneet vaihtotyökalut menevät yleensä rikki tämän testin aikana.

Käytä henkilökohtaisia suojavarusteita. Käytä käytöstä riippuen kokokasvonaamiota, silmäsuojusta tai suoja-laseja. Jos mahdollista, käytä pölynaamaria, kuulonsuojainta, suojakäsineitä tai erikoissuojavaatetta, joka suojaa sinut pieniltä hioma- ja materiaalihiukkasilta. Silmät tulee suojata ympäröivästä lenneleviltä vierailta esineiltä, jotka saattavat syntyä erilaisessa käytössä. Pöly- tai hengityssuojanaamareiden täytyy suodattaa pois kyseisessä käytössä syntyvä pöly. Jos olet pitkään alttiina voimakkaalle melulle, saattaa se vaikuttaa heikentävästi kuuloon.

Katso, että muut pysyvät turvallisella etäisyydellä työkohteesta. Kaikkien työkohteessa olevien on käytettävä henkilökohtaisia suojavarusteita. Työkappaleesta tai rikkoutuneesta vaihtotyökalusta irtoavia osia voi sinkoutua kauemmaskin ja vahingoittaa muita varsinaisen työkohteen ulkopuolella olevia.

Pidä sähkötyökalua ainoastaan eristetyistä pinnoista, tehdessäsä työtä, jossa vaihtotyökalu saattaa osua piilossa oleviin sähköjohtoihin. Kosketus jännitteeseen johtoon voi saattaa myös työkalun metalliosat jännitteiseksi ja johtaa sähköiskuun.

Laske kone kädestä vasta sitten, kun vaihtotyökalu on pysähtynyt kokonaan. Vielä pyörivä vaihtotyökalu saattaa törmätä työtasoon, jolloin koneen hallinnan voi menettää.

Sähkökone ei koskaan saa olla käynnissä, kun sitä siirrellään ja kannetaan. Pyörivä työkalu voi huomaamatta tulla liian lähelle kehoa ja tarttua esim. vaatteisiin.

Puhdista sähkökoneen ilmanvaihtoaukot säännöllisesti. Moottorin puhallin imee pölyä laitekotelon sisään, mis-sä suuri määrä metallipölyä voi aiheuttaa sähköiskun vaaran.

Älä käytä sähkötyökalua palavien aineiden lähellä. Kipinät voivat sytyttää näitä aineita.

Vaihtotyökaluja, jotka vaativat nestemäisen jäähdytys-aineen käyttöä, ei saa käyttää tässä koneessa. Vesi tai muu nestemäinen jäähdytysaine voi aiheuttaa sähköiskun.

Varoimenpiteet takaiskun varalta

Takaisku on yhtäkkiäkin reaktio, joka syntyy pyörivän vaihtotyökalun kuten hiomalaikan, hiomalautasen tai teräs-harjan tarttuessa kiinni tai jäädessä puristukseen. Tarttuminen tai puristukseen joutuminen johtaa pyörivän vaihtotyökalun äkilliseen pysähtymiseen. Tällöin hal-litsematon sähkötyökalu sinkoutuu vaihtotyökalun kiertosuunnasta vastakkaiseen suuntaan tarttumakoh-dasta.

Jos esim. hiomalaikka tarttuu tai joutuu puristukseen työkappaleeseen, saattaa hiomalaikan reuna, joka on uponnut työkappaleeseen, juuttua kiinni aiheuttaen hiomalaikan ponnahduksen ulos työkappaleesta tai takaiskun. Hiomalaikka liikkuu silloin käytävää henkilöä vasten tai pois-päin hänestä, riippuen laikan kiertosuun-nasta tarttumakohdassa. Tällöin hiomalaikat voivat myös murtua.

Takaisku johtuu sähkötyökalun vääristä käytöstä tai/ja vääristä työolosuhteista. Se voidaan estää sopivin varo-toimin, joita selostetaan seuraavassa.

Pidä sähkökonetta tukevassa otteessa, seisolevaan takaiskuvoimat. Käytä aina lisäkahvaa, jolloin takaiskun ja käynnistysmomentin aiheuttamat voimat ovat paremmin hallittavissa. Koneita käyttäviä pystyy sopi-vin varoimenpitein hallitsemaan takaisku- ja reaktio-voimat.

Varo käsiä, ne eivät saa joutua liian lähelle pyörivää hiomalaikkaa. Takaiskun sattuessa laikka voi satuttaa käsiä.

Ota huomioon, mihin suuntaan työkalu liikkuu takaiskun sattuessa. Takaisku heittää konetta juuttumiskoh-dasta käsin hiomatyökalun pyörimissuuntaa vasten.

Työskentele erityisen varovasti kulmien, terävien reunojen jne. alueella, estä vaihtotyökalua ponnahtamasta takaisin työkappaleesta ja juuttumasta kiinni. Pyöriväl-lä vaihtotyökalulla on taipumus juuttua kiinni kulmissa, terävissä reunoissa tai saadessaan kimmokkeen. Tämä johtaa hallinnan menettämiseen tai takaiskuun.

Älä käytä ketjusahanterää puun leikkaamiseen, ei segmentoitua timanttilaikkaa, jonka segmenttiteisyys on yli 10 mm, eikä hammastettua sahanterää. Tällaiset vaihtotyökalut aiheuttavat usein takaiskun ja sähkötyökalun hallinnan menettämisen.

Erityiset varo-ohjeet hiontaan ja katkaisuun

Sähkötyökalussa saa käyttää ainoastaan koneeseen hyväksytyjä hiomatyökaluja ja niihin sopivia laikan suojuksia. Hiomatyökalua, joka ei sovellu ko. koneeseen, ei voi suojata kunnolla ja se ei ole turvallinen käyt-tää.

Hiomalaikat upotetulla keskiöllä on kiinnitettävä niin, että niiden hiomapinta ei ulotu laikansuojan reunan yli. Väärin kiinnitetty hiomalaikka, jonka hiomapintaa laikansuojus ei peitä, ei ole suojattu asianmukaisella tavalla.

Laikan suojus on kiinnitettävä pitävästi sähkökoneeseen ja säädettävä mahdollisimman tehokkaan työturvallisuuden saavuttamiseksi niin, että vain pieni osa hiomalaikasta jää avoimeksi koneen käyttäjään päin. Laikan suojus suojaa käyttäjää sinkoilevilta kappaleilta ja toimii laikan kosketussuojana sekä estää kipinöiden pääsyn esim. käyttäjän vaateutukseen.

Eri hiomatyökaluja saa käyttää ainoastaan niille suositeltuun käyttötarkoitukseen, esim. katkaisulaikkaa ei pidä käyttää hiontaan. Koska materiaali leikataan katkaisuun tarkoitetuilla laikoilla laikan ulkokehällä, muu pinta ei kestä hionnassa syntyviä sivuttaisvoimia, vaan laikka murtuu.

Käytä aina virheetöntä, oikean kokoista ja muotoista kiinnityslappaa valitsemallesi hiomalaikalle. Sopivat lapat tukevat hiomalaikkaa ja vähentävät näin hiomalai-kan murtumisriskiä. Katkaisulaikkojen lapat saattavat poiketa muitten hiomalaikkojen laipoista.

Älä käytä isompiin sähkötyökaluihin kuuluneita kulu-nea hiomalaikkoja. Suurempien sähkötyökälujen hiomalaikka ei sovellu pienempien sähkötyökälujen suuremmille kierrosluvuille, ja ne voivat murtua.

Käytä aina sopivaa laikkasuojusta suoritettavaan käyttöön, kun käytät kahteen käyttöön tarkoitettuja hiomalaikkoja. Oikean laikkasuojuksen käytön laimiinlyönti saattaa johtaa puuttuvaan suojaukseen ja vakaviin loukkaantumisiin.

Muita katkaisuun liittyviä erityisvaro-ohjeita

Varo, ettei katkaisulaikka pääse juuttumaan. Älä myöskään paina liikaa tai yritä leikata liian syvään. Katkaisulaikan ylikuormitus saattaa johtaa laikan vääntymiseen tai sen juuttumiseen, jolloin kone iskee takaisin ja laikka saattaa murtua.

Katso, ettet seiso suoraan leikkuulinjalla tai välittömästi pyörivän katkaisulaikan takana. Jos johdat katkaisulaikkaa suoraan kehosta pois päin, se saattaa ponnahtaa suoraan kehoon päin, jos laikka juuttuu kiinni ja kone iskee takaisin.

Jos katkaisulaikka juuttuu kiinni tai kun keskeytät työn, pysäytä sähkötyökalu ja pidä sitä liikkuttamatta paikallaan, kunnes laikka on pysähtynyt. Älä koskaan yritä nostaa vielä pyörivää katkaisulaikkaa irti, se saattaa aiheuttaa takaiskun. Selvitä, miksi laikka juuttui kiinni ja korjaa tilanne.

Sähkötyökaluja ei pidä käynnistää uudelleen, kun laikka on kiinni työkappaleessa. Anna katkaisulaikan ensin saavuttaa täysi kierroslukunsa, ennen kuin varovasti jatkat leikkausta. Muussa tapauksessa laikka saattaa juuttua kiinni, ponnahtaa irti työkappaleesta tai aiheuttaa takaiskun.

Tue litteät tai isot työkappaleet, katkaisulaikan puristukseen aiheuttaman takaiskuvaaran minimoimiseksi. Suuret työkappaleet voivat taipua oman painonsa takia. Työkappaletta tulee tukea molemmilta puolilta levyä, sekä katkaisuleikkauksen vierestä, että reunoista.

Noudata erityistä varovaisuutta, kun leikkuukohte on seinässä kiinni oleva levy tai muu kohde, joka ei ole kokonaan näkyvillä. Katkaisulaikka voi osua kaasu- tai vesiputkiin, sähköjohtoihin tai muihin kohteisiin.

Älä tee kaarileikkauksia. Katkaisulaikan ylikuormitus kasvattaa sen rasitusta ja sen alttiutta kallistua tai juuttua kiinni ja siten takaiskun ja laikan murtumisen mahdollisuutta, mikä saattaa johtaa vakaviin loukkaantumisiin.

Erityiset varo-ohjeet hiomapaperilla hiontaan

Käytä oikean kokoisia hiomapapereita ja noudata valmistajan tietoja hiomapaperin valinnassa. Hiomapyöröt, jotka ulottuvat hiomalautasen ulkopuolelle, saattavat aiheuttaa loukkaantumista tai johtaa kiinnijuttumiseen, hiomapyörön repeytymiseen tai takaiskuun.

Erityiset varo-ohjeet karkeahiontaan teräsharjalla

Ota huomioon, että teräsharjasta irtoaa lankoja myös normaalikäytössä. Varo ylikuormittamasta lankoja painamalla teräsharjaa liian suurella voimalla työkappaletta vasten. Irti sinkoilevat langanpätkät voivat helposti tunkeutua ohuen vaateen tai ihon läpi.

Jos työ vaatii hiomasuojuksen käyttämistä, on tärkeää, että teräsharja ei kosketa hiomasuojasta. Lautas- ja kuppiharjojen halkaisijat voivat laajeta puristuspaineen ja keskipakovoiman johdosta.

Lisäturvaohjeita

Älä käytä voittuneita sähkötyökaluja. Tarkista ennen sähkötyökälun jokaista käyttöä, ettei kotelossa tai muissa osissa ole vaurioita, kuten halkemia tai murtumisia.

Noudata ohuita metallipeltejä tai muita hyvin taipuvia, suuripintaisia rakenteita hionnassa sopivia toimenpiteitä, kuten esimerkiksi painavien, taipuisien vaimenusmattojen käyttöä. Muussa tapauksessa saattaa esiintyä paljon suurempi yhteismelupäästö, kuin sähkötyökälulle ilmoitettu melupäästö. Ota kasvanut melupäästö huomioon myös melupäästön riskiarvioinnissa ja sopivan kuulosuojaimen valinnassa.

Käytä joustavia välikkeitä valmistajan ohjeiden mukaisesti, silloin kun niitä toimitetaan yhdessä hiomatyökälun kanssa.

On varmistettava, että työkalut on kiinnitetty valmistajan ohjeita noudattaen. Paikallaan olevien työkalujen on voitava pyöriä vapaasti. Väärin kiinnitetty työkalut voivat irrota työstön aikana ja singota pois paikaltaan.

Käsittele hiomatarvikkeita huolellisesti ja varastoi ne valmistajan antamia ohjeita noudattaen. Voittuneessa hiomatarvikkeessa voi olla halkemia, jolloin se halkeaa kappaleiksi työstön aikana.

Käytä yksinomaan segmentoituja timanttilaikkoja, joissa on negatiivinen leikkuukulma.

Kierrekiinnitettäisiin työkaluja käytettäessä on katsottava, että työkalun kierreosa on riittävän pitkä koneen karalle. Työkalan kierteen on sovittava tarkalleen koneen kalan kierteeseen. Väärin kiinnitetty työkalu saattaa irrota kesken työstön ja aiheuttaa taturturman.

Ota huomioon väärin laikkasuojusten käyttöriskit.

- Käytettäessä mallin A laikkasuojusta sivuhiontaan voivat laikkasuojus ja työkappale häiritä toisiaan, mikä johtaa riittämättömään hallintaan.
- Käytettäessä mallin B laikkasuojusta katkaisuhiontaan niputetuilla katkaisulaikoilla, on olemassa lisääntynyt riski joutua ulossinkoutuvien kipinöiden ja hiomahiukkasten sekä hiomalaikean palasten koh- teeksi.
- Käytettäessä mallin A tai mallin B laikkasuojuksia katkaisu- tai sivuhiontaan betonissa tai muurauk- sessa, on olemassa lisääntynyt riski pölyalustukseen sekä hallinnan menettämiseen ja sen seurauksena takaisuun.
- Käytettäessä mallin A tai mallin B laikkasuojuksia laikkaharjan kanssa, joka on säädettyä paksumpi, voivat langat osua suojukseen ja se johtaa lankojen katkeamiseen.

Käytettäessä yhdistettyjä hionta- ja katkaisulaikoja tulee käyttää laikkasuojusta katkaisua varten (malli A).

Sähkötyökalua ei saa suunnata suoraan itseän, muihin henkilöihin tai eläimiin päin. Terävistä tai kuumentu- neista työkaluista aiheutuu tapaturman vaara.

Varo rakenteissa olevia sähköjohtoja ja kaasu- ja vesi- putkia. Tarkasta ennen töiden aloittamista työkohde esim. metallinilmäisimellä.

Käytä kiinteää imuria ja puhdista sillä säännöllisesti ilmanvaihtoaukot puhtaaksi. Vaativissa käyttöolosuh- teissa voi metallia työstettäessä koneen sisään kertyä sähköä johtavaa metallipölyä. Se voi olla haitaksi sähkö- työkalun suojaeritykselle.

Sähkötyökaluun ei saa kiinnittää kilpiä tms. poraamalla tai niitaamalla. Jos koneen eristystä vioitetaan, seu- rauksena voi olla sähköiskun vaara.

Käytä koneessa aina lisäkahvaa. Lisäkahvan ansiosta koneesta saa varmemman otteen.

Suoraan sähkötyökalun lampun valoon ei koskaan pidä katsoa pieneltä etäisyydeltä. Lampun valoa ei myös- kään pidä suunnata suoraan toisten lähellä olevien sil- miin. Lampusta tuleva säteily voi olla vahingollista silmille.

Kipsipitoisten materiaalien työstämisen jälkeen: Puh- dista sähkötyökalun ja kytkentäelementin ilmanvaihto- aukot kuivalla ja öljyvapaalla paineilmalla. Muutoin kipsipitoinen pöly voi kerrostua sähkötyökalun ja kytkentäelementin sisäpinnalle ja kovettua sinne ilmankos- teuden seurauksena. Seurauksena voivat olla ongelmat työkalua kytkettäessä.

Akkujen käyttö ja käsittely.

Nämä turvallisuusohjeet koskevat vain 18V-FEIN-litiu- mioni-AMPSHare-akkuja.

Käytä akku ainoastaan AMPSHare-Partner tuotteissa. AMPSHare merkityt 18V-akut ovat täysin yhteensopivia seuraavien tuotteiden kanssa:

- kaikki FEIN-18V-AMPSHare-järjestelmän tuotteet
- Kaikki AMPSHare-Partner 18V-tuotteet.

Jos työskennellään tai asennetaan vääriä, vaurioitu- neita, korjattuja, muutettuja, jäljennettyjä tai muun merkisiä akkuja on olemassa tulipalo- ja/tai räjähdys- vaara.

Ota huomioon tuotteesi käyttöohjeessa olevat akkusuo- sitykset. Vain näin menetellen voidaan akkuja ja tuotetta käyttää turvallisesti, ja akkuja suojata vaaralliselta yli- kuormalta.

Lataa akkuja ainoastaan latauslaitteilla, joita FEIN tai jokin AMPShare-Partner suosittelee. Latauslaite, joka soveltuu määrättyntyyppiselle akulle, saattaa muodostaa tulipalovaaran käytettäessä sitä muiden akkujen kanssa.

Akku toimitetaan osittain ladattuna. Jotta akun täysi teho olisi taattu, akku tulee ladata täyteen latauslait- teessa ennen ensimmäistä käyttöä.

Säilytä akut lasten ulottuvilta.

Akkuja ei saa purkaa, avata tai pienentää. Älä altista akkuja mekaanisille iskuille. Jos akku vaurioituu tai sitä käytetään asiaankuulumattomalla tavalla, saattaa siitä purkautua vahingollisia höyryjä ja nesteitä. Höyryt voi- vat ärsyttää hengitysteitä. Akusta vuotava neste saattaa aiheuttaa ihoärsytystä tai palovammoja.

Jos iho joutuu kosketukseen akkunesteen kanssa, tulee se heti huuhdella runsaalla vedellä. Jos akkunestettä joutuu silmään, huuhtelee silmää puhtaalla vedellä ja hakeudu välittömästi lääkärin hoitoon!

Jos akkuneste on kosteuttanut viereisiä esineitä, tulee kyseiset osat tarkistaa. Vältä ihokosketusta käyttämäl- lä käsiä. Puhdista osat kuivalla talouspaperilla tai vaihda osat tarvittaessa uusiin. Purkautuvat höyryt voivat ärsyttää hengitysteitä. Akusta vuotava neste saatta- aa aiheuttaa ihoärsytystä tai palovammoja.

Älä oikosulje akku. Pidä käytöstä poistettu akku loi- tolla paperiliittimistä, kolikoista, avaimista, nauloista, ruuveista tai muista pienistä metalliesineistä, jotka voi- vat oikosulkea akun koskettimet. Akkukoskettimien välinen oikosulku saattaa aiheuttaa palovammoja tai johtaa tulipaloon.

Terävät esineet esim. naulat ja ruuvitaltat, tai kuoreen kohdistuvat iskut voivat vaurioittaa akkuja. Ne saattavat johtaa sisäiseen oikosulkuun ja akun paloon, savuami- seen, räjähtämiseen tai ylikuumentumiseen.

Älä koskaan huolla vaurioituneita akkuja. Akkujen kaikki huollot tulisi suorittaa valmistaja tai valtuutetut asiakaspalvelupisteet.



Suojaa akku kuumuudelta esim. myös pitkäaikai- seka auringonpaisteilta, tulelta, vedeltä ja kos- teudelta. On olemassa räjähdys- ja oikosulkuvaara.



Käytä ja varastoi akkuja vain ympäristön lämpötilassa väliltä -20 °C ja +50 °C. Älä esim. jätä akkuja kesällä makaamaan autoon. Lämpötilat < 0 °C saattavat laite- kohtaisesti johtaa tehonvähennykseen.

Lataa akkuja vain ympäristön lämpötilassa väliltä 0 °C ja +35 °C. Lataa USB-liitännällä varustettuja akkuja vain liitännän kautta ja ympäristön lämpötilassa väliltä +10 °C ja +35 °C. Lataaminen lämpötila-alueen ulko- puolella saattaa vahingoittaa akkuja tai kasvattaa palovaaraa,

Käsitteille purkautuneita akkuja varovasti. Akut muodostavat vaaranlähteen, koska ne voivat aiheuttaa hyvin suuren oikosulkuvirran. Jopa kun litiumioniakut näyttävät olevan purkautuneita, ne eivät ole purkautuneet täydellisesti.

Älä koskaan upota akkuja nesteisiin, kuten (suola-) veteen tai juomiin. Kosketus nesteisiin voi vaurioittaa akkuja. Tämä saattaa johtaa akun lämmönkehitykseen, savunmuodostukseen, syttymiseen tai räjähdykseen. Älä jatka akun käyttöä, vaan käänny FEIN:iin valtuuttamaan asiakaspalvelun puoleen.

Älä käytä viallisia akkuja. Akun käyttö on välittömästi lopetettava, jos se osoittaa epänormaaleja ominaisuuksia, kuten esimerkiksi hajunmuodostusta, kuumenemista, värjäytymistä tai muodonmuutosta. Käytön jatkuessa akku saattaa kuumentua, muodostaa savua, syttyä palamaan tai räjähtää.

Älä avaa, paina, ylikuumenna tai polta akkuja. Väärinkäytöstä syntyy palovamman ja tulipalon vaara. Noudata valmistajan ohjeita.

Sammuuta palavat litiumioniakut vedellä, hiekalla tai sammutuspeitteellä.

Vältä fyysisiä iskuja/vaikutuksia. Iskut ja esineiden sisään tunkeutuminen voivat vaurioittaa akkuja. Tämä saattaa johtaa akun vuotoihin, lämmönkehitykseen, savunmuodostukseen, syttymiseen tai räjähdykseen.

Älä koskaan lataa akkuja ilman valvontaa, yön aikana. Piittaamattomuus saattaa määrättyissä tilanteissa aiheuttaa palo- ja räjähdysvaaran.

Poista akku alkuperäistä pakkaustaan vasta, kun se otetaan käyttöön.

Poista akku sähkötyökalusta ainoastaan sen ollessa pois kytkettyinä.

Irrota akku sähkölaitteesta ennen sähkölaitteeseen kohdistuvia töitä. Jos sähkötyökalu käynnistyy tahattomasti, syntyy loukkaantumisvaara

Pidä akku suojattuna kosteudelta ja vedeltä. Puhdista akun ja sähkötyökalun likaantuneet liitännät kuivalla ja puhtaalla liinalla.

Poista akku sähkötyökalun kuljetuksen ja säilytyksen ajaksi.

Noudata FEIN:iin tai AMPShare-Partnerin latauslaitteen käyttöohjeissa olevia turvallisuusohjeita.

Värinä- ja melupäästöarvot

Näissä ohjeissa mainitut värähtely- ja melupäästöarvot on mitattu EN 62841 standardoidun mittausmenetelmän mukaisesti ja niitä voidaan käyttää sähkötyökalujen välisissä vertailussa. Ne sopivat myös värähtely- ja melupäästöarvojen alustavaan arviointiin.

⚠ Mainitut värähtely- ja melupäästöarvot vastaavat sähkötyökalun pääasiallista käyttöä.

Jos sähkötyökalua kuitenkin käytetään eri töissä, eri vaihtotyökalujen kanssa tai riittämättömällä huollolla, voivat värähtelyn yhteisarvot ja melupäästöarvot poiketa ilmoitetuista. Tämä saattaa kasvatkaa koko työaikajakson värähtely- ja melurasitusta huomattavasti.

Värähtely- ja melurasituksen tarkkaa arviointia varten määrätyn työaikajakson aikana tulisi ottaa huomioon myös se aika, jolloin laite on sammutettuna tai käy, mutta sitä ei tosiasiaa käytetä. Tämä voi selvästi pienentää koko työaikajakson värähtely- ja melurasitusta.

⚠ Määrää lisävarotoimenpiteitä suojaamaan käyttäjää värinä ja melun vaikutuksilta, kuten esim: Sähkötyökalujen ja vaihtotyökalujen huolto, käsien pitäminen lämpiminä, työvaiheiden järjestely.

Terveydelle vaarallisten pölyjen käsittely

Työvaiheissa, joissa työkalulla lastutaan materiaalia, voi syntyä vaarallista pölyä.

Tietyntyyppisen pölyn koskettaminen tai hengittäminen voi aiheuttaa allergisia reaktioita ja/tai hengitysteiden sairauksia, syöpää tai hedelmällisyyteen vaikuttavia vaurioita. Tällaista pölyä voi erittyä esim. asbestista ja asbestipitoisista materiaaleista, lyijypitoisista malleista, metallista, eräistä puulaaduista, mineraaleista, kivipitoisista materiaaleista erittyvistä silikaateista, maalinpoistoaineista, puunsuoja-aineista sekä eliöntorjunta-aineista. Riskin suuruus pölyjä hengitettäessä riippuu niiden määrästä. Suositamme käyttämään tarkoitukseen sopivaa poistoimuria sekä henkilökohtaista suojavarustusta ja huolehtimaan työpaikan riittävästä tuuletuksesta. Asbestipitoisen materiaalin työstö on paras jättää ammattihenkilökunnan hoidettavaksi.

Puupöly ja kevytmetallipöly sekä hionnassa syntyvä pöly yhdessä kemiallisten aineiden kanssa voivat epäsuotuisissa olosuhteissa syttyä itsestään palamaan tai aiheuttaa räjähdysriskin. Kipinöintiä pölysilöön läheisyydessä on vältettävä, samoin sähkötyökalun ja hiottavan esineen ylikuumenumemista. Pölysilöön on hyvä tyhjentää ajoissa. Materiaalin valmistajan työstöohjeita on noudatettava, samoin kuin maakohtaisesti voimassa olevia, kyseisten materiaalien työstöön liittyviä määräyksiä.

Työstöohjeita.

Käynnistyksenesto estää kulmahiomakoneen käynnistymisen itsestään sähkökatkoksen jälkeen, esim. akun vaihdon jälkeen. Kytke silloin sähkötyökalun pääkytkin pois päältä, nosta kone irti työkappaleesta ja tarkasta vaihtotyökalun kunto. Sen jälkeen sähkökoneen voi taas kytkeä päälle.

Lukitusnappia saa painaa vain silloin, kun moottori on sammutettu (ks. sivu 8).

Optimaalisen tehon saavuttamiseksi, käytä sähkötyökalua ainoastaan FEIN ProCORE akulla tai AMPShare-Partnerin ProCORE akulla. Muita akkuja käytettäessä saattaa toimintalaajuus olla suppeampi.

Muut toimintaohjeet.



Kun akku liitetään sähkötyökaluun, jonka ON-/OFF-kytkin on päällä, koneen käynnistyksenesto estää sen automaattisen käynnistymisen.

Jos sähkötyökalu kytkeytyy pois päältä ilman katkaisijan käyttöä, tulee sähkötyökalu sammuttaa katkaisijasta, akku poistaa, ja asentaa se uudelleen paikoilleen.

Akkujen asianmukainen käsittely.

Lataa akku vain lämpötila-alueella 0 °C - +35 °C (32 °F - 95 °F). Akun lämpötilan tulee lataustapahtuman alkaessa olla akun latauslämpötila-alueella.

Akun lataustilan näyttö (ks. sivu 13).

Lataustilan voi osoittaa akussa olevan lataustilan näytön vihreistä ledeistä. Paina lataustilan näytön  tai  painiketta lataustilan näyttämiseksi.

Jos lataustilan painiketta painettaessa mikään led ei syty, akku on viallinen ja tulee vaihtaa.

Kuljetus.

Toimitukseen kuuluvat litiumioniakut ovat vaara-ainelain määräysten alaisia. Käyttäjää saa kuljettaa akkuja kadulla ilman erikoistoimenpiteitä.

Toimitettaessa sivullisen kautta (esim.: lentorahti tai huolinta) on noudatettava pakkausta ja merkintää koskevia erikoisvaatimuksia. Tällöin on lähteyksen valmistelussa käytettävä vaara-ainesiantuntijaa.

Lähetä akkuja ainoastaan, jos kotelo on vahingoittumaton. Teippaa avoimet liittimet umpeen ja pakkaa akku niin, että se ei pääse liikkumaan pakkauksessa. Ota myös huomioon mahdolliset tarkemmat kansalliset määräykset.

Kunnossapito, huolto.



Raskaissa käyttöolosuhteissa voi metalleja työstettäessä koneen sisään kerääntyä sähköä johtavaa metallipölyä. Sähkökone on

siksi hyvä puhdistaa sisältä säännöllisin välein puhaltamalla kuivaa, öljytöntä paineilmaa koneen ilmanvaihtoaukkoihin.

Kipsipitoisia materiaaleja työstettäessä voi pölyä kerostua sähkötyökalun ja kytkentäelementin sisäpintaan ja kovettua sinne ilmakehän seurauksena. Tämä voi aiheuttaa ongelmia sähkötyökalua kytkettäessä. Käytä kuivaa ja öljytöntä paineilmaa ja puhalla sitä sähkötyökalun ilmanvaihtoaukkojen kautta sisään ja puhdistamalla myös kytkentäelementti.

Tuotteita, jotka ovat olleet kosketuksessa asbestiin, ei saa lähettää korjattaviksi. Huolehdi asbestilla saastuneista tuotteista maan voimassaolevien asbestipitoisen jätteen hävittämisestä koskevien määräysten mukaisesti.

Ota FEIN asiakaspalveluun yhteyttä, jos sinulla on korausta vaativia FEIN sähkötyökaluja tai tarvikkeita. Osoitteen löydät Internetistä osoitteesta www.fein.com.

Uusi koneessa olevat tarrat tai varoitusmerkit, jos ne ovat kuluneet pahasti.

Tähän sähkötyökaluun kuuluvan varaosaluettelon voi hakea internet-osoitteesta www.fein.com.

Seuraavat osat voi tarvittaessa vaihtaa itse:

Vaihtotyökalut, lisäkahva, kiinnityslaippa, suojakuppu

Kunnossapito ja puhdistus.

Puhdista akun tuuletusaukot ja liittimet silloin tällöin pehmeällä, puhtaalla ja kuivalla siveltimellä.

– Älä käytä mitään kemikaaleja akun puhdistuksessa.

Takuu.

Tuotteeseen pätee takuu, joka vaaditaan sen tuonti-maassa. Sen ohella pätee FEINin takuuohjeissa määrit-tämä valmistajakohtainen takuu.

Kaikki tässä käyttöohjeessa mainitut tai kuvissa esitetyt lisätarvikkeet eivät välttämättä kuulu sähkötyökalun toi-mitusisältöön.

EU-vastaavuus.

CE-tiedonanto koskee vain Euroopan unionin ja EFTAn (European Free Trade Association) maita ja vain EU- ja EFTA-markkinoille tarkoitettuja tuotteita. Tuotteen EU-markkinoille liikkeeseenlaskemisen jälkeen UKCA-merkinä menettää voimassaolonsa.

UKCA-tiedonanto koskee vain brittimarkkinoita (Eng-lanti, Wales ja Skotlanti) ja brittimarkkinoille tarkoitetuja tuotteita. Tuotteen brittimarkkinoille liikkeeseenlaskemisen jälkeen CE-merkinä menettää voimassaolonsa.

Ympäristönsuojelu, jätehuolto.



Älä heitä akkuja talousjätteisiin!

Pakkausmateriaalit, käytöstä poistetut sähkötyökalut sekä lisävarusteet on johdettava kierrätykseen.

Käytettyjen akkujen on oltava purkautuneessa tilassa, kun ne hävitetään.

Jos akku ei ole täysin tyhjä, sen liitin on eristettävä tar-ranauhalla oikosulkujen välttämiseksi.

Vain EU-maita varten:

Eurooppalaisen direktiivin 2006/66/EY mukaan tulee vialliset tai loppuun käytetyt akut kerätä erikseen ja toi-mittaa ympäristöstävälliseen kierrätykseen.

Lisätarvikevalikoima (ks. sivut 16/17).

Käytä ainoastaan alkuperäisiä FEIN-tarvikkeita. Tarvik-keiden tulee soveltua kyseiseen konetyyppiin.

A-1 Laikkasuojus katkaisua varten, malli A

B-1 Laikkasuojus hiontaa varten, malli B

B-3 Suojakansi katkaisua varten

1-1 Rouhintalaikka, malli 27

2-1 Katkaisulaikka

(käytä ainoastaan asennetun suojakannen kanssa)

3-1 Lamellihiomalautanen

3-2 Suojalautanen kuituhiomalautasia varten, kuituhioma-lautaset

(kiinnitä ainoastaan toimitukseen kuuluvalla tuki-lautasen kiinnitysvälineellä)

3-3 Hiomalautanen tarralla, tartuntahiomapyöröt, tar-tunta hioma-villavuotasienet
(käytä sopivaa kiintoavainta)

4-1 Teräslanka-kartioharjat

4-2 Teräslanka-kuppiharjat, lamellihiomalaikat























(käytä sopivaa kiintoavainta)











5-1 Timanttireikäleikkuri

(käytä sopivaa kiintoavainta)

Az eredeti kezelési útmutató fordítása.

Felhasznált jelölések, rövidítések és fogalmak.

Szimbólumok, jelek	Magyarázat
	Általános tiltó jel. Ez az eljárás tilos.
	Ne érjen hozzá az elektromos kéziszerszám forgó alkatrészeihez.
	Tartsa be az oldalsó szövegben vagy ábrán található utasításokat!
	Mindenképpen olvassa el a mellékelt dokumentációt, mint például a kezelési útmutatót és a biztonsági tájékoztatót.
	Az AMPShare egy közös akkumulátor-rendszer, amellyel sok különböző márkás profi-szerszámot ugyanazzal az akkumulátorral lehet üzemeltetni.
	Ezelőtt a lépés előtt távolítsa el az akkumulátort az elektromos kéziszerszámból. Ellenkező esetben az elektromos kéziszerszám véletlenszerű elindulása sérüléseket okozhat.
	A munkák közben használjon védőszemüveget.
	A munkák közben használjon zajcsökkentő fülvédőt.
	A munkák közben használjon kézvédőt.
	Az elektromos kéziszerszámot mindig két kézzel kezelje.
	Szétvágásra való alkalmazás védőbúrákkal csiszoláshoz, "B" típus, tilos.
	Ne töltsön fel megrongálódott akkumulátorokat.
	Óvja meg az akkumulátort a forróságtól, például a tartós napsugárzástól, a tüztől, a szennyezésektől, a víztől és a nedvességtől.
	Egy megérinthető felület igen forró és ezért veszélyes.
	Fogantyú-felület
	Bekapcsolás
	Kikapcsolás
	reteszelve
	nincs reteszelve
	Kiegészítő információ.
	Figyelem: Ne nézzen bele közvetlenül az égő lámpába!
	A CE-jel igazolja, hogy az elektromos kéziszerszám megfelel az Európai Unió irányelveinek.

Szimbólumok, jelek	Magyarázat
UK CA	igazolja, hogy az elektromos kéziszerszám megfelel Nagy-Britannia (Anglia, Wales, Skócia) Unió irányelveinek.
 C US	Ez a jel igazolja ezen termék megfelelőségének meglétét az Egyesült Államokban és Kanadában.
EAC	Igazolja, hogy az elektromos kéziszerszám megfelel a Vámúnió (Belarusz, Oroszország, Kirgizisztán, Kazahsztán és Örményország) nemzeti műszaki előírásainak.
	Csak Kínára érvényes: A környezetvédelem időtartama a termék normális használata esetén 10 év.
 FIGYELMEZTETÉS	Ez a tájékoztató egy lehetséges veszélyes helyzetre figyelmeztet, amely súlyos vagy halálos sérüléshez vezethet.
 Li-Ion	Újrafeldolgozás jel: az újrahasznosítható anyagokat jelöli
	A használaton kívül helyezett elektromos kéziszerszámokat és egyéb elektrotechnikai és elektromos termékeket külön össze kell gyűjteni és a környezetvédelmi szempontoknak megfelelő újrafelhasználásra kell leadni.
	Újrahasználható csomagolásokat és termékeket jelöl, amelyeket egymástól elkülönítve kell összegyűjteni és ártalmatlanítani.
	Akkumulátor típus
	Töltőkészülék típusa
	Alacsony fordulatszám
	Magas fordulatszám
(**)	Számjegyeket vagy betűket tartalmazhat
(Ax - Zx)	Jelölés belső célokra

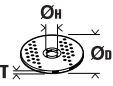
Jel	Nemzetközi egység	Magyarázat
n_0	/min, min^{-1} , rpm, r/min	Méretezési üresjáratú fordulatszám
n	/min, min^{-1} , rpm, r/min	Fordulatszám tartomány
P_1	W	Teljesítményfelvétel
P_2	W	Leadott teljesítmény
U	V	Feszültség
f	Hz	Frekvencia
$M_{..}$	mm	Méret, metrikus menet
T_{CHARGE}	°C	Megengedett környezeti hőmérséklet a töltés során
\varnothing	mm	Egy körkeresztmetszetű alkatrész átmérője
	mm	\varnothing_D =a csiszoló-/vágókorong max. átmérője \varnothing_H =a befogófurat átmérője T_{A-1} =Vastag betétszerszám védőbúra A-1 T_{B-1} =Vastag betétszerszám védőbúra B-1 T_{B-3} =Vastag betétszerszám védőburkolat B-3

Jel	Nemzetközi egység	Magyarázat
	mm	\varnothing_D =a csiszolótányér legnagyobb átmérője
	mm	M=menet a befogókarima számára l=a menetes orsó hossza
	mm	\varnothing_D = az acéldrótos kúpalakú kefék legnagyobb átmérője M = menet a befogókarima / a betétszerszám számára
	mm	\varnothing_D = a csészealakú kefe legnagyobb átmérője M = menet a befogókarima / a betétszerszám számára T=max. huzalhossz
	mm	\varnothing_D = a gyémántbetétes körkivágó max. átmérője M = menet a befogókarima / a betétszerszám számára
	kg	Súly az „EPTA-Procedure 01” (01 EPTA-szabvány) szerint
	kg	Az elektromos kéziszerszám súlya akkumulátor és szerszám nélkül
	kg	Az akkumulátor súlya
L_{pA}	dB(A)	Hangnyomás szint
L_{wA}	dB(A)	Hangteljesítmény szint
L_{pCpeak}	dB	Hangnyomásszint csúcscsérték
$K...$		Szórás
a	m/s^2	A rezgés kibocsátási összérték (a három irányban mért rezgés vektorösszege) az EN 62841 szabványnak megfelelően
$a_{h,AG}$	m/s^2	közepes rezgési érték sarokcsiszolóval végzett csiszolás esetén
$a_{h,DS}$	m/s^2	közepes rezgési érték csiszolólapal végzett csiszolás esetén
	m, s, kg, A, mm, V, W, Hz, N ₂ , °C, dB, min, m/s^2	Az SI nemzetközi egységrendszer alapegységei és levezetett egységei.

Az Ön biztonsága érdekében.

▲ FIGYELMEZTETÉS Olvassa el az összes biztonsági figyelmeztetést és előírást.

A következőkben leírt előírások betartásának elmulasztása áramütésekhez, tűzhöz és/vagy súlyos testi sérülésekhez vezethet.

Kérjük a későbbi használatra gondosan őrizze meg ezeket a biztonsági előírásokat és utasításokat.



Ne használja ezt az elektromos kéziszerszámot, mielőtt gondosan el nem olvasta és meg nem értette ezt a kezelési útmutatót és a mellékelt

„Általános biztonsági tájékoztatót” (dokumentáció száma: 3 41 30 465 06 0). A fent megnevezett dokumentációt a későbbi használatához őrizze meg és az elektromos kéziszerszám továbbadása vagy eladása esetén adja tovább az új tulajdonosnak.

Ugyanígy tartsa be az idevonatkozó helyi munkavédelmi rendelkezéseket.

Az elektromos kéziszerszám rendeltetése:

Ez a sarokcsiszoló az időjárás hatásaitól védett helyen a FEIN cég által engedélyezett szerszámokkal és tartozékokkal, kézzel vezetett berendezésként, fémes anyagok és kövek száraz csiszolására, drótkéfével való megmunkálására és darabolására szolgál.

Olyan környezetekben, ahol zavaró hatások lépnek fel, az üzemi minőség csökkenhet, például korlátozott időtartamú leállások, a működés vagy a rendeltetészerű viselkedés korlátozott időtartamú legyengülése léphet fel, és előfordulhat, hogy a problémák megszüntetéséhez a kezelő személy beavatkozására van szükség.

Az elektromos kéziszerszám műanyagok megmunkálására és polírozásra nem alkalmas. A nem rendeltetészerű használatból eredő károkért a felhasználó felel.

Az általánosan elismert balesetvédelmi előírásokat és a mellékelt biztonsági előírásokat be kell tartani.

Közös biztonsági tájékoztató a csiszolóshoz, csiszolópapírral végzett csiszolóshoz, a drótkéfével végzett munkákhoz és a daraboló csiszolóshoz

Ez az elektromos kézisám csiszológépként, csiszolópapíros csiszológépként, drótkéféként, körkivágóként vagy daraboló csiszológépként használható. Olvassa el valamennyi biztonsági tájékoztatót, utasítást, ábrát és adatot, amelyet a kéziszerszámmal együtt megkapott. Ha nem tartja be az összes következő utasítást, akkor ez áramütéshez, tűzhöz és/vagy súlyos személyi sérülésekhez vezethet.

Ez az elektromos szerszám nem alkalmas polírozásra.

Az elektromos kéziszerszám számára elő nem irányzott használat veszélyeztetésekhez és személyi sérülésekhez vezethet.

Ne használja az elektromos kéziszerszámot egy olyan funkcióhoz, amelyhez nem kifejezetten tervezték és amelyet a gyártó nem irányzott elő. Egy ilyen átalakítás a kéziszerszám feletti uralom elvesztéséhez és súlyos sérülésekhez vezethet.

Ne használjon olyan betétszerszámot, amelyet a gyártó ehhez az elektromos kéziszerszámhoz nem irányzott elő és nem adott meg. Az a tény, hogy a tartozékok rögzíteni tudja az elektromos kéziszerszámra, nem garantálja annak biztonságos alkalmazását.

A betétszerszám megengedett fordulatszámának legalább akkorának kell lennie, mint az elektromos kéziszerszám megadott legnagyobb fordulatszám. A megengedettnél gyorsabban forgó betétszerszám széttörhet és kirepülhet.

A szerszám külső átmérőjének és vastagságának meg kell felelnie az Ön elektromos kéziszerszámán megadott méreteknél. A hibásan méretezett szerszámokat nem lehet megfelelően eltakarni, vagy irányítani.

A betétszerszám rögzítéséhez szükséges méreteknél meg kell felelniük az elektromos kéziszerszám rögzítőeszközei méreteinek. Az olyan betétszerszámok, amelyek nem kerülnek pontosan rögzítésre az elektromos kéziszerszámhoz, egyetlenként forognak, erősen berezognak és a készülék feletti uralom megszűnéséhez vezethetnek.

Ne használjon megrongálódott betétszerszámokat. Vizsgálja meg minden egyes használat előtt a betétszerszámokat: ellenőrizze, nem pattogzott-e le és nem repedt-e meg a csiszolókorong, nincs-e eltörve, megrepedve, vagy nagy mértékben elhasználódva a csiszoló tányér, nincsenek-e a drótkéfében kilazult, vagy eltört drótok. Ha az elektromos kéziszerszám vagy a betétszerszám leesik, vizsgálja felül, nem rongálódott-e meg, vagy használjon egy hibátlan betétszerszámot. Miután ellenőrizte, majd behelyezte a készülékbe a betétszerszámot, tartózkodjon Ön saját maga és minden más a közelben található személy is a forgó betétszerszám síkján kívül és járassa egy percig a kéziszerszámot a legnagyobb fordulatszámmal. A megrongálódott betétszerszámok ezalatt a próbaidő alatt normális körülmények között már széttörnek.

Viseljen személyi védőfelszerelést. Használjon az alkalmazásnak megfelelő teljes védőárlarcat, szemvédőt vagy védőszemüveget. Amennyire szükséges, viseljen porvédő árlarcat, zajtompító fülvédőt, védő kesztyűt vagy különleges kötenyt, amely távol tartja Öntől a kis méretű csiszolási és anyagrészeszkéket. A szemét okvetlenül védelemben kell részesítenie a szétrepülő idegen anyagoktól, amelyek a különböző alkalmazások során létrejönnek. A por- vagy védőárlarcnak meg kell szűnie a mindenkori használat során keletkező port. Ha hosszú ideig ki van téve az erős zaj hatásának, elvesztheti a hallását.

Ügyeljen arra, hogy a többi személy biztonságos távolságban maradjon az Ön munkaterületétől. Minden olyan személynek, aki belép a munkaterületre, személyi védőfelszerelést kell viselnie. A munkadarab letört részei vagy a széttört szerszámok a közvetlen munkaterületen kívülre repülhetnek és személyi sérüléseket okozhatnak.

Az elektromos kéziszerszámot csak a szigetelt fogantyúfelületeinél fogva tartsa, ha olyan munkát végez, amelynek során a betétszerszám feszültség alatt álló, kívülről nem látható vezetékhez érhet. Ha a berendezés egy feszültség alatt álló vezetékhez ér, a kéziszerszám fémrészei szintén feszültség alá kerülhetnek és áramütéshez vezethetnek.

Sohase tegye le az elektromos kéziszerszámot, mielőtt a szerszám teljesen leáll. A forgásban lévő szerszám megérinthati a támasztó felületet, és Ön ennek következtében könnyen elvesztheti az uralmát az elektromos kéziszerszám felett.

Ne járassa az elektromos kéziszerszámot, miközben azt a testéhez tartja. A forgó szerszám egy véletlen érintkezés során bekaphatja a ruháját és a szerszám belefúródhat a testébe.

Tisztítsa meg rendszeresen az elektromos kéziszerszám szellőzőnyílásait. A motor ventilátora beszívja a port a házba, és nagyobb mennyiségű fémport felhalmozódása áramütéshez vezethet.

Éghető anyagok közelében az elektromos kéziszerszámot ne használja. A szikrák ezeket az anyagokat meggyújthatják.

Ne használjon olyan szerszámokat, amelyek alkalmazásához folyékony hűtőanyagra van szükség. Víz és egyéb folyékony hűtőanyagok alkalmazása áramütéshez vezethet.

Visszarúgás és megfelelő figyelmeztető tájékoztatók

A visszarúgás a beékelődött vagy leblokkoló forgó betétszerszám, például csiszolókorong, csiszoló tányér, drótkéfe stb. hirtelen reakciója. A beékelődés vagy leblokkolás a forgó betétszerszám hirtelen leállításához vezet. Ez az irányítatlan elektromos kéziszerszámot a betétszerszámok a leblokkolási ponton fennálló forgási irányával szembeni irányban felgyorsítja. Ha például egy csiszoló tárcsa beékelődik, vagy leblokkol a megmunkálásra kerülő munkadarabban, a csiszoló tárcsának a munkadarabra bemező éle leáll és így a csiszoló tárcsa kikapcsolhat vagy egy visszarúgást okozhat. A csiszoló tárcsa ekkor a tárcsának a

leblokkolási pontban fennálló forgásirányától függően a kezelő személy felé, vagy attól távolodva mozog. A csiszolókorongok ekkor szét is törhetnek.

Egy visszarúgás az elektromos kéziszerszám helytelen használatának és/vagy a hibás munkafeltételeknek a következménye. Ezt az alábbiakban leírásra kerülő megfelelő óvatossági intézkedésekkel meg lehet gátolni.

Tartsa szorosan fogva az elektromos kéziszerszámot, és hozza a testét és a karjait olyan helyzetbe, amelyben fel tudja venni a visszarúgási erőket. Használja mindig a pótfogantyút, amennyiben létezik, hogy a lehető legjobban tudjon uralkodni a visszarúgási erőn, illetve felfutáskor a reakciós nyomaték felett. A kezelő személy megfelelő óvatossági intézkedésekkel uralkodni tud a visszarúgási és reakcióerők felett.

Sohase vigye a kezét a forgó szerszám közelébe. A szerszám egy visszarúgás esetén a kezéhez érhet.

Kerülje el a testével azt a tartományt, ahová egy visszarúgás az elektromos kéziszerszámot mozgatja.

A visszarúgás az elektromos kéziszerszámot a csiszolókorongnak a leblokkolási pontban fennálló forgásirányával ellentétes irányba hajtja.

Különösen óvatosan dolgozzon az élek, éles sarkok stb. környékén, hogy megakadályozza, hogy a betétszámok visszapattanjanak a munkadarabról és beékelődjenek. Egy forgó betétszerszám a sarkoknál és élénél vagy egyéb esetekben történő lepatтанásnál hajlik a beékelődésre. Ez a készülék feletti uralom elvesztéséhez, vagy egy visszarúgáshoz vezet.

Fa vágáshoz ne használjon láncfűrészlapot, 10 mm-nél nagyobb szegment-távolságú szegmentált gyémántbetétes darabolótárcsát és fogozott fűrészlapot. Az ilyen betétszerszámok gyakran visszarúgáshoz vezetnek és a kezelő elvesztheti az uralmát az elektromos kéziszerszám felett.

Külön figyelmeztetések és tájékoztató a csiszolóshoz és daraboláshoz

Kizárólag az Ön elektromos kéziszerszámához engedélyezett csiszolótesteket és az ezen csiszolótestekhez előirányzott védőburkolatot használja. A nem az elektromos kéziszerszámhoz szolgáló csiszolótesteket nem lehet kielégítő módon letakarni és ezért ezek nem biztonságosak.

A peremes csiszolótarcsákat úgy kell felszerelni, hogy a csiszolófelületük ne nyúljon túl a védőburkolat síkján. Egy szakszerűtlenül felszerelt csiszolótarcsát, amely túlnyúlik a védőburkolat szélén, nem lehet kielégítő módon letakarni.

A védőburkolatot biztonságosan kell felszerelni az elektromos kéziszerszámra és úgy kell beállítani, hogy az a lehető legnagyobb biztonságot nyújtsa, vagyis a csiszolótestnek csak a lehető legkisebb része mutasson a kezelő felé. A védőburkolatnak meg kell óvnia a kezelőt a letörött, kirepülő daraboktól, a csiszolótest véletlen megérintésétől és a szikráktól, amelyek meggyújthatják az öltözetét.

A csiszolótesteket csak az azok számára javasolt célokra szabad használni. Például: **Sohase csiszoljon egy vágókorong oldalsó felületével.** A vágókorongok arra vannak méretezve, hogy az anyagot a korong élével munkálják le. Az ilyen csiszolótestekre ható oldalirányú erő a csiszolótest töréséhez vezethet.

Használjon mindig hibátlan, az Ön által választott csiszolókorongnak megfelelő méretű és alakú karimát. A megfelelő karimák megtámasztják a csiszolókorongot és így csökkentik a csiszolókorong eltörésének veszélyét. A vágókorongokhoz szolgáló karimák különbözhetnek a csiszolókorongok számára szolgáló karimáktól.

Ne használjon nagyobb elektromos kéziszerszámokhoz szolgáló elhasznált csiszolótesteket. A nagyobb elektromos kéziszerszámokhoz szolgáló csiszolókorongok nincsenek a kisebb elektromos kéziszerszámok magasabb fordulatszámára méretezve és szétörhetnek.

A két különböző célra használható tárcsák alkalmazásakor mindig az adott alkalmazásnak megfelelő védőbúrát használja. Ha nem a helyes védőbúra kerül alkalmazásra, ez nem biztosítja a kívánt árnyékolást és súlyos sérülésekhez vezethet.

További különleges figyelmeztető tájékoztató a daraboláshoz

Kerülje el a vágókorong leblokkolását, és ne gyakoroljon túl erős nyomást a készülékre. Ne végezzen túl mély vágást. A túlterhelés megnöveli a csiszolótest igénybevételét és beékelődési vagy leblokkolási hajlamát és visszarúgáshoz vagy a csiszolótest töréséhez vezethet.

Kerülje el a forgó vágókorong előtti és mögötti tartományt. Ha a vágókorongot a munkadarabban magától eltávolodva mozgatja, akkor az elektromos kéziszerszám a forgó koronggal visszarúgás esetén közvetlenül Ön felé pattan.

Ha a vágókorong beékelődik, vagy ha Ön megszakítja a munkát, kapcsolja ki az elektromos kéziszerszámot és tartsa azt nyugodtan, amíg a korong teljesen leáll. Sohase próbálja meg kihúzni a még forgó vágókorongot a vágásból, mert ez visszarúgáshoz vezethet. Határozza meg és háirtsa el a beékelődés okát.

Addig ne kapcsolja ismét be az elektromos kéziszerszámot, amíg az még benne van a munkadarabban. Várja meg, amíg a vágókorong eléri a teljes fordulatszámát, mielőtt óvatosan folytatná a vágást. A korong ellenkező esetben beékelődhet, kiugorhat a munkadarabból, vagy visszarúgáshoz vezethet.

A lemezeket vagy nagyobb munkadarabokat támassza fel, hogy elkerülje a hasítókorong beékelődésekor fellépő visszarúgást. A nagyobb munkadarabok saját súlyuk alatt meghajolhatnak. A munkadarabot a tárcsa mindkét oldalán, mind a vágási vonal közelében, mind a szélénél alá kell támasztani.

Ha egy meglévő falban, vagy más be nem látható területen hoz létre „táska alakú beszűrést”, járjon el különös óvatossággal. Az anyagba behatoló vágókorong gáz- vagy vízvezetékbe, elektromos vezetékbe vagy más tárgyba ütközhet, amelyek visszarúgást okozhatnak.

Ne hajtson végre görbe vágásokat. A darabolókorong túlterhelése megnöveli az igénybevételt és így a korong könnyebben beakadhat vagy leblokkolhat, ami visszarúgáshoz vagy a csiszolótest széttöréséhez vezethet.

Külön figyelmeztetések és tájékoztató a csiszolópapír alkalmazásával történő csiszoláshoz

Csak megfelelő méretű csiszolólapokat használjon, és azok kiválasztásához kövesse a gyártó utasításait. A csiszoló tányéron túl kilógó csiszolólapok személyi sérülést okozhatnak, valamint a csiszolólapok beakadásához, széttépődéséhez, vagy visszarúgáshoz vezethetnek.

Külön figyelmeztetések és tájékoztató a drótkéfevel végzett munkákhoz

Vegye tekintetbe, hogy a drótkéfeből a normális használat közben is kirepülnek egyes drótdarabok. Ne terhelje túl a berendezésre gyakorolt túl nagy nyomással a drótokat. A kirepülő drótdarabok igen könnyen áthatolhatnak a vékonyabb ruhadarabokon vagy az emberi bőrön.

Ha egy védőburkolatot célszerű alkalmazni, akadályozza meg, hogy a védőburkolat és a drótkéfe megérintse egymást. A tányér- és fazék-alakú kefék átmérője a berendezésre gyakorolt nyomás és a centrifugális erők hatására megnövekedhet.

További biztonsági tájékoztató

Ne használjon megrongálódott elektromos kéziszerszámokat. Az elektromos kéziszerszám minden egyes használata előtt ellenőrizze a házat és a többi komponenset, nincsenek-e megrongálódva, például nem található-e rajtuk repedések vagy törések.

Vékony fémlemezek vagy más, nagy felületű, könnyen rezgésre jómó szerkezetek csiszolásához hozzon megfelelő intézkedéseket, például használjon nehéz, hajlékony csillapító szőnyegeket. Ellenkező esetben az elektromos kéziszerszámhoz megadott zajkibocsátásnál sokkal nagyobb mértékű össz-zajkibocsátás léphet fel. A megnövekedett zajkibocsátás a zajterhelési kockázat becsüléséhez és a megfelelő zajtompító fülvédő kiválasztásához is vegye figyelembe.

Használjon rugalmas közbenső lapokat, ha ezek a csiszolótesttel együtt szállításra kerültek.

Győződjön meg arról, hogy a szerszámok a gyártó előírásainak megfelelően vannak-e felszerelve.

A felszerelt szerszámoknak szabadon kell forogniuk. A helytelenül felszerelt szerszámok a munka során leválhatnak és kirepülhetnek.

Óvatosan kezelje és a gyártó előírásainak megfelelően tárolja a csiszolótesteket. A megrongálódott csiszolótestekben repedések keletkezhetnek és azok a munka során széttörhetnek.

Csak negatív vágási szögű szegmentált gyémántbetétes tárcsát használjon.

A menetes betéttel ellátott szerszámoknál győződjön meg arról, hogy elég hosszú menet áll-e a szerszámban rendelkezésre ahhoz, hogy az az elektromos kéziszerszám orsójának teljes hosszát felvegye.

A szerszám menetének meg kell felelnie a tengely menetének. A helytelenül felszerelt szerszámok a munka során leválhatnak és sérüléseket okozhatnak.

Vegye tekintetbe a helytelen védőbúrák használatát során felmerülő kockázatokat.

- Egy „A” típusú védőbúra oldalsó csiszoláshoz való alkalmazása esetén a védőbúra és a munkadarab kölcsönösen zavarhatja egymást, és ez az elektromos kéziszerszám feletti uralom elvesztéséhez vezethet.
- Egy „B” típusú védőbúráknak kötött darabolótárcsával végzett daraboláshoz való alkalmazásakor megnő annak a kockázata, hogy a csiszoláskor kilépő szikrák és csiszolóreszecskek, valamint a csiszolótárcsa eltörése esetén a kirepülő tárcsadarabok a kezelőnek sérüléseket okoznak.
- Egy „A” vagy „B” típusú védőbúráknak beton- vagy téglafalban végzett daraboláshoz vagy oldalsó csiszoláshoz való használata megnöveli a porexpozíció kockázatát, ezen felül ekkor a kezelő elveszítheti az uralmat a kéziszerszám felett, és ez visszarúgáshoz vezethet.
- Egy „A” vagy „B” típusú védőbúra olyan tányérkefével való használatakor, amelynek vastagsága meghaladja a legnagyobb megengedett vastagságot, a drótok nekiütözhetnek a védőbúráknak és eltörhetnek.

Kombinált csiszoló és daraboló tárcsák alkalmazásakor a daraboláshoz szolgáló („A” típusú) védőbúrákat kell használni.

Sohase irányítsa az elektromos kéziszerszámot saját magára, vagy a közelben tartózkodó más személyekre, vagy állatokra. Ez az éles vagy forró szerszámok által okozott sérülésekhez vezethet.

Ügyeljen a munkaterület alatt fekvő rejtett elektromos vezetésekre, gáz- és vízcsövekre. Ellenőrizze a munka megkezdése előtt a munkaterületet, használjon ehhez például egy fémkereső készüléket.

Használjon rögzített elszívó rendszert és fújja gyakran ki a szellőzőnyílásokat. Különösen hátrányos körülmények fennállása esetén fémek megmunkálásakor az elektromos kéziszerszám belsejébe elektromosan vezetőképes por rakódhat le. Ez hátrányos hatással lehet az elektromos kéziszerszám védőszigetelésére.

Az elektromos kéziszerszámra táblákat és jeleket csavarokkal vagy szegecsekkel felerősíteni tilos. Egy megrongálódott szigetelő már nem nyújt védelmet az áramütés ellen.

Mindig csak felszerelt pótfogantyúval dolgozzon. A pótfogantyú garantálja az elektromos kéziszerszám megbízható megvezetését.

Sohase nézzen bele közelről az elektromos kéziszerszám lámpája által kibocsátott fénybe. Sohase irányítsa a lámpa fényét a közelben tartózkodó más személyek szemébe. A lámpa által kibocsátott sugárzás káros lehet a szemre.

Gipszet tartalmazó anyagok megmunkálása után: Tisztítsa meg az elektromos kéziszerszám és a kapcsolóelem szellőző nyílásait száraz és olajmentes préslevegővel. A gipszet tartalmazó por ellenkező esetben lerakódhat az elektromos kéziszerszám házából és a kapcsolóelemen és a levegő nedvességtartalmával vegyülve kikeményedhet. Ez befolyással lehet a kapcsoló mechanizmus működésére.

Az akkumulátor (akkumulátor-blokk) felhasználása és kezelése.

Ezek a biztonsági előírások csak a 18V-FEIN lítium-ionos AMPShare akkumulátorokra vonatkoznak!

Az akkumulátort csak AMPShare partnerek termékeiben használja. Az AMPShare megjelölésű 18V akkumulátorok a következő termékekkel teljesen kompatibilisek:

- a FEIN-18V-AMPShare-rendszerhez tartozó összes termékkel
- az AMPShare-partnerek összes 18V-os termékével.

A nem az elektromos kéziszerszámhoz való, megrongálódott, javított vagy újrafeldolgozott akkumulátorokkal, utánzatokkal és idegen gyártmányú akkumulátorokkal végzett munka, illetve az ilyen akkumulátorok feltöltése tűz- és/vagy robbanásveszélyes.

Vegye tekintetbe a terméke Kezelési Útmutatójában található akkumulátor-javaslatokat. Az akkumulátorokat és a terméket csak így lehet biztonságosan üzemeltetni, és így az akkumulátorok védve vannak a veszélyes túlterhelések ellen.

Az akkumulátorokat csak a FEIN vagy egy AMPShare-partner által ajánlott töltőkészülékekben töltsse fel. Ha egy bizonyos akkumulátortípus feltöltésére szolgáló töltőkészülékben egy másik akkumulátort próbál feltölteni, tűz keletkezhet.

Az akkumulátor részben feltöltve kerül kiszállításra. Az akkumulátor teljes teljesítményének biztosítására az első alkalmazás előtt töltsse fel teljesen az akkumulátort a töltőkészülékben.

Az akkumulátorokat olyan helyen tárolja, ahol azokhoz gyerekek nem férhetnek hozzá.

Az akkumulátorokat nem szabad szétszerelni, kinyitani vagy feldarabolni. Ne tegye ki az akkumulátort mechanikus lökéseknek. Az akkumulátor megrongálódása és szakszerűtlen használata esetén abból káros gőzök és folyadékok léphetnek ki. A gőzök ingerelhetik a légzőutakat. A kilépő akkumulátorfolyadék irritációkat vagy égési bőrsérüléseket okozhat.

Ha az akkumulátorfolyadék érintkezésbe jut a bőrrrel, azt bő vízzel azonnal öblítse le. Ha akkumulátorfolyadék jut a szemébe, tiszta vízzel mossa ki és azonnal menjen orvoshoz!

Ha az akkumulátorfolyadék a szomszédos tárgyakat benedvesítette, ellenőrizze az érintett alkatrészeket. Viseljen védőkesztyűt és kerülje így el, hogy a folyadék megérintse a bőrt. Tisztítsa meg egy száraz háztartási papírral, illetve szükség esetén cserélje ki az alkatrészeket. A kilépő gőzök ingerelhetik a légzőutakat. A kilépő akkumulátorfolyadék irritációkat vagy égési bőrsérüléseket okozhat.

Sohase zárja rövidre az akkumulátor pólusait. Tartsa távol a használaton kívüli akkumulátort irodai kapcsolóktól, pénzérméktől, kulcsoktól, szügektől, csavaroktól és más kisméretű fémtárgyaktól, amelyek áthidalhatják az érintkezőket. Az akkumulátor érintkezői közötti rövidzárlat égési sérüléseket vagy tüzet okozhat.

Éles tárgyak, például szügek vagy csavarhúzó, valamint külső erőbehatások megrongálhatják az akkumulátort. Ekkor belső rövidzárlat léphet fel, az akkumulátor kigyulladhat, füstölni kezdhet, felrobbanhat vagy túlhevülhet.

Sohase próbáljon meg megrongálódott akkumulátorokat karbantartani. Az akkumulátoron karbantartási munkákat csak a gyártó vagy egy erre feljogosított vevőszolgálat végezhet.



Óvja meg az akkumulátort a forróságtól, például a tartós nap sugarazástól, a tűztől, az elszennyeződésektől, a víztől és a nedvességtől.



Ellenkező esetben robbanás- és tűzveszély áll fenn.

Az akkumulátort csak -20 °C és +50 °C közötti környezeti hőmérséklet mellett üzemeltesse. Ezért például nyáron ne hagyja az autóban az akkumulátort. < 0 °C alatti hőmérsékletek esetén a készülék típusától függően teljesítménykorlátozás léphet fel.

Az akkumulátort csak 0 °C és +35 °C közötti környezeti hőmérsékletek mellett töltsse. Az USB-csatlakozóval ellátott akkumulátorokat +10 °C és +35 °C közötti környezeti hőmérsékletek mellett csak ezen az USB-csatlakozón keresztül töltsse. A megengedett hőmérséklettartományon kívüli töltés az akkumulátort megrongálhatja vagy megnövelheti a tűzveszélyt.

A kisült akkumulátorokat óvatosan kezelje. Az akkumulátorok veszélyforrást jelentenek, mert igen magas rövidzárlati áramot hozhatnak létre. A lítium-ionos akkumulátorok akkor sem merülnek ki teljesen, ha úgy tűnik, hogy teljesen kimerült állapotban vannak.

Ne merítse bele az akkumulátort folyadékokba, mint például (sós) vízbe vagy italokba. A folyadékokkal való érintkezés megrongálhatja az akkumulátort. Ez hőfejlődéshez, füstképződéshez, vagy az akkumulátor kigyulladásához vagy felrobbanásához vezethet. Az akkumulátort ne használja tovább, forduljon egy a FEIN által erre feljogosított vevőszolgálathoz.

Ha egy akkumulátor megrongálódott, ne használja. Egy akkumulátor használatát azonnal meg kell szakítani, ha a szokásostól eltérő jelenségek, például szagképződés, erős hőképződés, elszineződés vagy alakváltozás. Az üzem folytatásakor az akkumulátorban erős hőképződés vagy füst léphet fel, az akkumulátor kigyulladhat vagy felrobbanhat.

Ne nyissa fel, ne zúzza szét, ne melegítse túl és ne égesse el az akkumulátort. Ellenkező esetben égési sérülések veszélye és tűzveszély áll fenn. Tartsa be a gyártó előírásait.

A meggyulladt lítium-ionos akkumulátorokat vízzel, homokkal vagy tűzoltó takaróval oltsa el.

Kerülje el a fizikai ütések/behatásokat. Az ütések vagy a tárgyak behatolás megrongálhatja az akkumulátorokat. Ez szívárgásokhoz, hőfejlődéshez, füstképződéshez, vagy az akkumulátor kigyulladásához vagy felrobbanásához vezethet.

Sohase töltsse fel éjjel felügyelet nélkül az akkumulátort. Ellenkező esetben bizonyos esetekben tűz- és robbanásveszély áll fenn.

Az akkumulátort csak akkor vegye ki az eredeti csomagolásból, ha használni akarja.

Az akkumulátort csak kikapcsolt állapotú elektromos kéziszerszámból vegye ki.

Az elektromos kéziszerszámon végzendő bármely munka megkezdése előtt vegye ki az akkumulátort az elektromos kéziszerszámból. Ha az elektromos kéziszerszám akaratlanul elindul, sérülésveszély áll fenn.

Óvja meg az akkumulátort a nedvességtől és a víztől.

Az akkumulátor és az elektromos kéziszerszám elszennyeződött csatlakozásait egy tiszta és száraz kendővel tisztítsa meg.

Az elektromos kéziszerszám szállításához és tárolásához vegye ki abból az akkumulátort.

Tartsa be a FEIN vagy az AMPShare-partner által gyártott töltőkészülék kezelési utasításában található biztonsági előírásokat.

Regzésszintek és zajkibocsátási értékek

Az ezen előírásokban megadott regzésszintek és zajkibocsátási értékek az EN 62841 szabványban rögzített mérési módszerrel kerültek meghatározásra és az elektromos kéziszerszámok egymás közötti összehasonlítására használhatók. Az értékek a rezgési és zajterhelés ideiglenes becslésére is alkalmazhatók.

 A megadott regzésszintek és zajkibocsátási értékek az elektromos kéziszerszám fő alkalmazási területeire vonatkoznak.

Ha azonban az elektromos kéziszerszámot más célokra, eltérő betétszerszámokkal vagy nem kielégítő karbantartás mellett használják, a rezgési összetételek és a zajkibocsátási értékek eltérhetnek az itt megadott értékektől. Ez az egész munkaidőre vonatkozó rezgési és zajterhelést lényegesen megnövelheti.

A rezgési és zajterhelés pontos megbecsléséhez figyelembe kell venni azokat az időszakokat is, amikor a berendezés kikapcsolt állapotban van, vagy amikor be van ugyan kapcsolva, de nem kerül ténylegesen használatra. Ez az egész munkaidőre vonatkozó rezgési és zajterhelést lényegesen mértékben csökkentheti.

 Hozzon kiegészítő biztonsági intézkedéseket a kezelőnek a rezgések és a zajkibocsátás hatása elleni védelmére, például: Az elektromos kéziszerszám és a betétszerszámok karbantartása, a kezek melegen tartása, a munkamenetek megszervezése.

A veszélyes porfajták kezelése

Az ezzel a szerszámmal végzett anyaglemunkáló folyamatok során olyan porok keletkeznek, amelyek veszélyesek lehetnek.

Egyes porfajták (például azbeszt és azbeszt tartalmú anyagok, ólomtartalmú festékrétegek, fémek, egyes fafajták, ásványok, követ tartalmazó anyagok szilikát részecskéi, festék oldószerek, favadószerek, a vízi járművek védelmére használt rohadás gátló anyagok) megérintése vagy belélegzése allergiás reakciókat, légúti betegségeket, rákos megbetegedéseket és a szaporodási szervek károsodását válthatják ki. A porok belélegzésével kapcsolatos kockázat az expozíció mértékétől függ. Alkalmazzon a keletkező poroknak megfelelő porelszívást, viseljen személyi védőfelszereléseket és gondoskodjon a munkahely jó szellőzéséről. Az azbeszt tartalmú anyagok megmunkálását bizza szakemberekre.

Fa és könnyűfémporok, valamint a csiszolás során keletkező porok és vegyszerek forró keverékei bizonyos körülmények között saját maguktól meggyulladhatnak, vagy robbanást okozhatnak. Gondoskodjon arról, hogy a szikrák ne a portartály felé repüljenek, kerülje el az elektromos kéziszerszám és a csiszolásra kerülő munkadarab túlhevülését, vegye figyelembe az anyag gyártójának megmunkálási előírásait, valamint az adott országban a megmunkálásra kerülő anyagokra vonatkozó érvényes előírásokat.

Kezelési tájékoztató.

A visszakapcsolási reteszelés meggátolja, hogy az akkumulátoros sarkocsiszoló magától ismét elinduljon, ha a tápfeszültség üzem közben például az akkumulátor kicserélése miatt megszakadt. Ebben az esetben kapcsolja ki az elektromos kéziszerszámot, távolítsa el a munkadarabból és ellenőrizze a szerszámot. Ezután kapcsolja be ismét az elektromos kéziszerszámot.

A reteszelő gombot csak álló motor mellett nyomja be (lásd az 8. oldalon).

Az optimális teljesítmény eléréséhez az elektromos kéziszerszámot csak FEIN ProCORE akkumulátorokkal vagy az AMPShare-partnerek ProCORE akkumulátoraival üzemeltesse. Más akkumulátorok használata esetén a funkciók terjedelme korlátozott lehet.

További kezelési tájékoztató.



A véletlen indulás elleni védelem meggátolja, hogy az elektromos kéziszerszám magától ismét elinduljon, ha az akkumulátort bekapcsolt kapcsoló mellett tesz ki bele.

Ha az elektromos kéziszerszám a kapcsoló működtetése nélkül kikapcsol, kapcsolja ki az elektromos kéziszerszám kapcsolóját, távolítsa el, majd ismét tegye be az akkumulátort.

Az akkumulátor kezelése.

Az akkumulátort csak a 0 °C ... +35 °C (32 °F ... 95 °F) hőmérséklet tartományban töltsen. Az akkumulátor hőmérsékletének a töltés megkezdésekor a megengedett akkumulátor hőmérséklet tartományon belül kell lennie.

Az akkumulátoron elhelyezett feltöltési kijelző (lásd a 13 oldalon).

A feltöltési szintet az akkumulátoron elhelyezett feltöltési kijelző zöld LED-jeivel lehet kijelyezni. A töltési szint kijelzéséhez nyomja be a  vagy a  gombot. Ha a nyomógomb megnyomása után egy LED sem gyullad ki, akkor az akkumulátor hibás és ki kell cserélni.

Szállítás.

A lithium-ionos-akkumulátorokra a veszélyes árukra vonatkozó követelmények érvényesek. A felhasználók az akkumulátorokat a közúti szállításban minden további nélkül szállíthatják.

Ha az akkumulátorok szállításával harmadik személyt (például: légi vagy egyéb szállító vállalatot) bíznak meg, akkor figyelembe kell venni a csomagolásra és a megjelölésre vonatkozó különleges követelményeket. Ebben az esetben a küldemény előkészítésébe be kell vonni egy veszélyes áru szakembert.

Csak akkor küldjön el akkumulátorokat, ha a házuk nincs megrongálódva. Ragassza le a nyitott érintkezőket és csomagolja be úgy az akkumulátort, hogy az a csomagoláson belül ne mozoghasson. Vegye figyelembe az adott országban belüli, az előbbieken esetleg túlmenő helyi előírásokat.

Üzembentartás és vevőszolgálat.



Különösen hátrányos körülmények fennállása esetén fémek megmunkálásakor az elektromos kéziszerszám belsejébe

elektromosan vezetőképes por rakódhat le. Fújja ki gyakran az elektromos kéziszerszám belső terét a szellőzőnyíláson keresztül száraz és olajmentes préslevegővel.

Gipszet tartalmazó anyagok megmunkálása során por rakódhat le az elektromos kéziszerszám belső terében és a kapcsolóelemenen, majd a levegő nedvességtartalmával vegyülve kikeményedhet. Ez befolyással lehet a kapcsoló mechanizmus működésére.

Fújja ki gyakran az elektromos kéziszerszám belső terét a szellőző nyílásokon keresztül száraz és olajmentes préslevegővel.

Az olyan termékeket, amelyek azbeszttel kerültek érintkezésbe, nem szabad javításra leadni. Az azbeszttel szennyezett termékeket az adott országban érvényes, az azbeszttel tartalmazó hulladékokra vonatkozó előírásoknak megfelelően kell ártalmatlanítani.

A javításra szoruló FEIN elektromos kéziszerszámokkal és tartozékokkal forduljon a FEIN Vevőszolgálathoz. A címet a www.fein.com címen találhatja meg.

Ha elhalványul, vagy elkopik, tegyen fel új figyelmeztető címkeket az elektromos kéziszerszámra.

Ennek az elektromos kéziszerszámnak a pillanatnyilag érvényes pótalkatrész-listáját az interneten a www.fein.com címen találhatja meg.

A következő alkatrészeket szükség esetén Ön is kicserélheti:

Szerszámok, pótgantyú, befogókarimák, védőburkolat

Karbantartás és tisztítás.

Időnként tisztítsa meg az akkumulátor szellőzőrését és csatlakozóit egy puha, tiszta és száraz ecsettel.

- Az akkumulátor tisztításához vegyi anyagokat ne használjon.

Jótállás és szavatosság.

A termékre vonatkozó jótállás a forgalomba hozási országban hatályos törvényes rendelkezéseknek megfelelően érvényes. Termékeinket ezen túlmenően a FEIN jótállási nyilatkozatában leírtaknak megfelelő kiterjesztett garanciával szállítjuk.

Az elektromos kéziszerszám szállítási terjedelmében lehet, hogy az ezen kezelési útmutatóban leírásra vagy ábrázolásra került tartozékoknak csak egy része található meg.

Megfelelőségi nyilatkozat.

A **CE-nyilatkozat** csak az Európai Unió és az EFTA (Európai Szabadkereskedelmi Társulás) országaira és csak azokra a termékekre érvényes, amelyek az EU- vagy EFTA-piac számára kerültek gyártásra. A termékek az EU-piacon való forgalombahozatala után az UKCA-jel érvényét veszti.

Az **UKCA-nyilatkozat** csak a brit piacra (Angliára, Walesre és Skóciára) és csak azokra a termékekre vonatkozik, amelyek a brit piac számára kerültek gyártásra. A termékek a brit piacon való forgalombahozatala után a CE-jel érvényét veszti.

Környezetvédelem, hulladékkezelés.

 **Ne dobja ki az akkumulátorokat a háztartási szemétebe!**

A csomagolásokat, a selejtes elektromos kéziszerszámokat és tartozékokat a környezetvédelmi szempontoknak megfelelően kell újra felhasználni.

Az akkumulátorokat csak kisütött állapotban adja le a megfelelő ártalmatlanításra.

Nem teljesen kisütött akkumulátorok esetén elővigyázatosságból, rövidzárlatok megakadályozására a csatlakozókat szigetelőszalaggal szigetelje le.

Csak az EU-tagországok számára:

A 2006/66/EK irányelv értelmében a meghibásodott vagy elhasznált akkumulátorokat külön kell összegyűjteni és a környezeti előírásoknak megfelelő újrafelhasználásra kell leadni.























A tartozék kiválasztása (lásd a 16/17).











Csak eredeti FEIN gyártmányú tartozékokat használjon. A tartozéknak az adott elektromos kéziszerszám típusához kell szolgálnia.



- A-1** Védőbúra daraboláshoz, „A” típus
- B-1** Védőbúra csiszoláshoz, „B” típus
- B-3** Védőburkolat daraboláshoz
- 1-1** Nagyoló tárcsa, 27. típus
- 2-1** Hasítókorong
(csak a berendezésre felszerelt védőburkolattal szabad használni)
- 3-1** Lamellás csiszolótányér
- 3-2** Támasztótányér a rostszálas csiszolókorongokhoz, rostszálas csiszolókorongok
(csak a készülékkel szállított támasztótányér-befogó eszközzel szabad felszerelni)
- 3-3** Csiszoló tányér tépőzáras vagy tapadó csiszolólapokkal, tapadó bundás csiszolólapokkal, szivaccsal
(használjon hozzá egy megfelelő villáskulcsot)
- 4-1** Acéldrótos kúpalakú kefe
- 4-2** Acéldrót edénykefe, lamellás csiszolókerekek
(használjon hozzá egy megfelelő villáskulcsot)
- 5-1** Gyémántbetétes lyukvágó
(használjon hozzá egy megfelelő villáskulcsot)





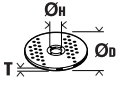

Překlad původního návodu k obsluze.

Použité symboly, zkratky a pojmy.

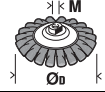
Symbol, značka	Vysvětlení
	Všeobecná značka zákazu. Toto počínání je zakázané.
	Nedotýkejte se rotujících dílů elektronářadí.
	Uposlechněte pokynů ve vedle stojícím textu nebo grafice!
	Nezbytně čtěte přiložené dokumenty jako návod k obsluze a všeobecná bezpečnostní upozornění.
	AMPShare je společný akumulátorový systém, pomocí kterého můžete používat mnoho nástrojů mnoha profesionálních značek pouze s jedním akumulátorem.
	Před tímto pracovním krokem odstraňte z elektronářadí akumulátor. Jinak existuje nebezpečí poranění dané neúmyslným rozběhem elektronářadí.
	Při práci použijte ochranu očí.
	Při práci použijte ochranu sluchu.
	Při práci použijte ochranu rukou.
	Elektronářadí vždy ovládejte oběma rukama.
	Aplikování oddělování s ochrannými kryty pro broušení, typ B je zakázáno.
	Nenabíjejte žádné poškozené akumulátory.
	Chraňte akumulátor před teplem, např. i před dlouhodobým slunečním zářením, před ohněm, nečistotami, vodou a vlhkostí.
	Dotyková plocha je velmi horká a tím nebezpečná.
	Oblast uchopení
	Zapnutí
	Vypnutí
	Zaaretováno
	Nezaaretováno
	Doplňková informace.
	Pozor: Nedívejte se do žhnoucího zdroje světla!
	Potvrzuje shodu elektronářadí se směrnicemi evropského společenství.
	Potvrzuje shodu elektronářadí se směrnicemi Velké Británie (Anglie, Wales, Skotsko).

Symbol, značka	Vysvětlení
	Tento symbol potvrzuje certifikaci tohoto výrobku v USA a Kanadě.
	Potvrzuje shodu elektronářadí s národními technickými předpisy celní unie (Bělorusko, Rusko, Kyrgyzstán, Kazachstán a Arménie).
	Platné pouze pro Čínu: Trvání ochrany životního prostředí při normálním používání výrobku činí 10 let.
 VAROVÁNÍ	Toto upozornění ukazuje možnou nebezpečnou situaci, která může vést k vážným poraněním nebo smrti.
 Li-Ion	Značka recyklace: označuje recyklovatelné materiály
	Vyřazené elektronářadí a další elektrotechnické a elektrické výrobky rozebrané shromážděte a dodejte k opětovnému zhodnocení nepoškozujícímu životní prostředí.
	Označuje recyklovatelné obaly a výrobky, které se musejí navzájem odděleně sbírat a likvidovat.
	Typ akumulátoru
	Typ nabíječky
	Malý počet otáček
	Velký počet otáček
(**)	může obsahovat číslce nebo písmena
(Ax - Zx)	Označení pro interní účely

Značka	Jednotka mezinárodní	Vysvětlení
n_0	/min, min^{-1} , rpm, r/min	Jmenovitý počet otáček při běhu naprázdno
n	/min, min^{-1} , rpm, r/min	Rozsah počtu otáček
P_1	W	Příkon
P_2	W	Výkon
U	V	Jmenovité napětí
f	Hz	Frekvence
$M_{..}$	mm	Rozměr, metrický závit
T_{CHARGE}	°C	Přípustná teplota okolí při nabíjení
\varnothing	mm	Průměr kulatého dílu
	mm	\varnothing_D =max. průměr brusného kotouče/dělicího kotouče \varnothing_H =průměr upínacího otvoru T_{A-1} =tloušťka prac. nástroje v ochranném krytu A-1 T_{B-1} =tloušťka prac. nástroje v ochranném krytu B-1 T_{B-3} =tloušťka prac. nástroje v ochranném překrytu B-3
	mm	\varnothing_D =max. průměr brusného talíře

Značka	Jednotka mezinárodní	Vysvětlení
	mm	M=závit upínací příruby l=délka závitového vřetene
	mm	Ø _D =max. průměr kuželového kartáče s ocelovými dráty M=závit pro upínací přírubu / pracovní nástroj
	mm	Ø _D =max. průměr hrncového kartáče M=závit pro upínací přírubu / pracovní nástroj T=max. délka drátu
	mm	Ø _D =max. průměr diamantové vykrúžovací korunky M=závit pro upínací přírubu / pracovní nástroj
	kg	Hmotnost podle EPTA-Procedure 01
	kg	Hmotnost elektronářadí bez akumulátoru a pracovního nástroje
	kg	Hmotnost akumulátoru
L_{pA}	dB(A)	Hladina akustického tlaku
L_{wA}	dB(A)	Hladina akustického výkonu
L_{pCpeak}	dB	Špičková hladina akustického tlaku
$K_{...}$		Nepřesnost
a	m/s^2	Hodnota emise vibrací podle EN 62841 (vektorový součet tří os)
$a_{h,AG}$	m/s^2	Střední hodnota vibrací pro úhlové broušení
$a_{h,DS}$	m/s^2	Střední hodnota vibrací pro broušení pomocí brusných listů
	m, s, kg, A, mm, V, W, Hz, N, °C, dB, min, m/s^2	Základní a odvozené jednotky z mezinárodní soustavy jednotek SI .

Pro Vaši bezpečnost.

VAROVÁNÍ Čtěte všechna varovná upozornění a pokyny.

Zanedbání při dodržování varovných upozornění a pokynů mohou mít za následek zásah elektrickým proudem, požár a/nebo těžká poranění.

Všechna varovná upozornění a pokyny do budoucna uschovejte.



Toto elektronářadí nepoužívejte, dokud jste si důkladně nepřečetli a zcela neporozuměli tomuto návodu k obsluze a též příloženým „Všeobecným bezpečnostním upozorněním“ (číslo spisu 3 41 30 465 06 0). Uchovejte uvedené podklady k pozdějšímu použití a předejte je při zapůjčení nebo prodeji elektronářadí.

Dbejte rovněž příslušných národních ustanovení ochrany při práci.

Určení elektronářadí:

Ruční, akumulátorová úhlová bruska k broušení za sucha, kartáčování drátěnými kartáči a oddělování kovů a kamene pomocí firmou FEIN schválených pracovních nástrojů a příslušenství v prostředí chráněném před povětrnostními vlivy.

V rušivém prostředí je možné snížení kvality provozu, jako dočasný výpadek, dočasný omezení funkce nebo určeného provozního chování, pro jehož odstranění je zapotřebí zásah obsluhující osoby.

Elektronářadí není určeno pro opracování umělé hmoty a pro leštění. Za škody dané neurčeným použitím ručí sám uživatel.

Je třeba dodržovat všeobecně uznávané předpisy pro prevenci úrazů a příložená bezpečnostní upozornění.

Společná bezpečnostní upozornění k broušení, smirkování, k pracem s drátěnými kartáči nebo oddělování

Toto elektronářadí se používá jako bruska, bruska brusným papírem, drátěný kartáč, vykrúžovač otvorů a oddělovací bruska. Čtěte všechna bezpečnostní upozornění, pokyny, vyobrazení a údaje, jež jste se strojem obdrželi. Pokud nebudete dbát všech následujících pokynů, může dojít k zásahu elektrickým proudem, k požáru a / nebo k těžkým zraněním.

Toto elektronářadí není vhodné pro leštění. Aplikace, pro které není elektronářadí určeno, mohou způsobit ohrožení a zranění.

Elektronářadí nepoužívejte pro funkci, pro kterou není výslovně konstruováno a jeho výrobcem určeno.

Takové přizpůsobení může vést ke ztrátě kontroly a vážným tělesným zraněním.

Nepoužívejte žádný pracovní nástroj, který není výrobcem speciálně pro toto elektronářadí stanoven a určen. Pouze to, že můžete příslušenství na Vaše elektronářadí upevnit, nezaručuje bezpečné použití.

Dovolený počet otáček pracovního nástroje musí být minimálně tak vysoký, jako na elektronářadí uvedený nejvyšší počet otáček. Pracovní nástroj, jež se otáčí rychleji než je dovoleno, se může roztrhnout a odletět.

Vnější rozměr a tloušťka nasazovacího nástroje musí odpovídat rozměrovým údajům Vašeho elektronářadí. Špatně dimenzované nasazovací nástroje nemohou být dostatečně stíněny nebo kontrolovány.

Upevňovací rozměry pracovního nástroje musí lícovat s rozměry upevňovací části elektronářadí. Pracovní nástroje, jež nejsou přesně lícované upevněné na elektronářadí, se nerovnoměrně otáčejí, velmi silně vibrují a mohou vést ke ztrátě kontroly.

Nepoužívejte žádné poškozené pracovní nástroje. Zkontrolujte před každým použitím pracovní nástroje jako brusné kotouče na odštěpky a trhlíny, brusné talíře na trhlíny, ořet nebo silně opotřebené, drátěné kartáče na uvolněné nebo zlomené dráty. Pokud elektronářadí nebo pracovní nástroj spadne z výšky, zkontrolujte zda není poškozený nebo použijte nepoškozený pracovní nástroj. Pokud jste pracovní nástroj zkontrolovali a nasadili, držte se Vy a v blízkosti nacházející se osoby mimo rovinu rotujícího pracovního nástroje a nechte stroj běžet jednu minutu s nejvyššími otáčkami.

Poškozené pracovní nástroje většinou v této testovací době prasknou.

Noste osobní ochranné vybavení. Podle aplikace použijte ochranu celého obličeje, ochranu očí nebo ochranné brýle. Taktéž adekvátně noste ochrannou masku proti prachu, ochranu sluchu, ochranné rukavice nebo speciální zástěru, jež Vás ochrání před malými částicemi brusiva a materiálu. Oči musejí být chráněny před odletujícími cizími tělísky, jež vznikají při různých aplikacích. Protiprachová maska či respirátor musejí odfiltrovat u příslušné aplikace vznikající prach. Pokud jste dlouho vystaveni silnému hluku, můžete utrpět ztrátu sluchu.

Dbejte u ostatních osob na bezpečnou vzdálenost k Vaší pracovní oblasti. Každý, kdo vstoupí do této pracovní oblasti, musí nosit osobní ochranné vybavení. Úlomky obrobku nebo ulomených nasazovacích nástrojů mohou odlétnout a způsobit poranění i mimo přímou pracovní oblast.

Pokud provádíte práce, u nichž může pracovní nástroj zasáhnout skrytá elektrická vedení, pak držte elektronářadí pouze na izolovaných plochách rukojeti. Kontakt s elektrickým vedením pod napětím může uvést pod napětí i kovové díly stroje a vést k zásahu elektrickým proudem.

Nikdy neodkládejte elektronářadí dříve, než se nasazovací nástroj dostal zcela do stavu klidu. Otáčející se nasazovací nástroj se může dostat do kontaktu s odkládací plochou, čímž můžete ztratit kontrolu nad elektronářadím.

Nenechte elektronářadí běžet po dobu, co jej nesete. Váš oděv může být náhodným kontaktem s otáčejícím se nasazovacím nástrojem zachycen a nasazovací nástroj se může zvrtnout do Vašeho těla.

Čistěte pravidelně větrací otvory Vašeho elektronářadí. Ventilátor motoru vtahuje do tělesa prach a silně nahromaděný kovového prachu může způsobit elektrická rizika.

Nepoužívejte elektronářadí v blízkosti hořlavých materiálů. Jiskry by mohly tyto materiály zapálit.

Nepoužívejte žádné nasazovací nástroje, které vyžadují kapalně chladící prostředky. Použití vody nebo jiných kapalných chladících prostředků může vést k úderu elektrickým proudem.

Zpětný ráz a odpovídající varovná upozornění
Zpětný ráz je náhlá reakce v důsledku zablokovaného nebo zaseknutého otáčejícího se pracovního nástroje, jako je brusný kotouč, brusný talíř, drátěný kartáč atd. Zaseknutí nebo zablokování vede k nenadálému zastavení rotujícího pracovního nástroje. Tím nekontrolované elektronářadí akceleruje v místě zablokování proti směru otáčení pracovního nástroje. Pokud se např. zasekne nebo zablokuje brusný kotouč v obrobku, může se hrana brusného kotouče, která se zanořuje do obrobku, zakousnout a tím brusný kotouč vylomit nebo způsobit zpětný ráz. Brusný kotouč se potom pohybuje k obsluhující osobě nebo od ní, podle směru otáčení kotouče na místě zablokování. Při tom mohou brusné kotouče i prasknout.

Zpětný ráz je důsledek nesprávného použití elektronářadí a / nebo nekonkrétních pracovních podmínek. Lze mu zabránit vhodnými preventivními opatřeními, jak je následně popsáno.

Držte elektronářadí dobře pevně a uveďte Vaše tělo a paže do polohy, ve které můžete zachytit síly zpětného rázu. Je-li k dispozici, používejte vždy přidavnou rukojet, abyste měli co největší možnou kontrolu nad silami zpětného rázu nebo reakčních momentů při rozběhu. Obsluhující osoba může vhodnými preventivními opatřeními zvládnout síly zpětného rázu a reakčního momentu.

Nikdy nedávejte Vaši ruku do blízkosti otáčejících se nasazovacích nástrojů. Nasazovací nástroj se při zpětném rázu může pohybovat přes Vaši ruku.

Vyhýbejte se Vaším tělem oblasti, kam se bude elektronářadí při zpětném rázu pohybovat. Zpětný ráz vhná elektronářadí v místě zablokování do opačného směru k pohybu brusného kotouče.

Zvlášť opatrně pracujte v místech rohů, ostrých hran apod. Zabraňte, aby pracovní nástroj narazil proti obrobku a zaseknul se. Rotující pracovní nástroj je u rohů, ostrých hran a pokud se odrazí náchylný na zaseknutí. To způsobí ztrátu kontroly nebo zpětný ráz.

Nepoužívejte žádný řetězový pilový kotouč pro řezání dřeva, žádný segmentovaný diamantový dělicí kotouč se vzdáleností segmentů přes 10 mm a žádný ozubený pilový kotouč. Takové pracovní nástroje způsobují často zpětný ráz a ztrátu kontroly.

Zvláštní varovná upozornění k broušení a dělení

Používejte výhradně pro Vaše elektronářadí schválená brusná tělesa a pro tato brusná tělesa určený ochranný kryt. Brusná tělesa, která nejsou určena pro toto elektronářadí, nemohou být dostatečně stíněna a jsou nespolehlivá.

Lomené brusné kotouče musejí být namontovány tak, aby jejich brusná plocha nepřechývala nad rovinu okraje brusného krytu. Nesprávně montovaný brusný kotouč, který přechýlává nad rovinu okraje brusného krytu, nemůže být dostatečně zaštitěný.

Ochranný kryt musí být spolehlivě namontovaný na elektronářadí a pro nejvyšší míru bezpečnosti nastavený tak, aby nejmenší možná část brusného tělesa ukazovala nekrytá k obsluhující osobě.

Ochranný kryt pomáhá chránit obsluhu před úlomky, náhodným kontaktem s brusným tělesem a též před jiskrami, jež by mohly vznítit oděv.

Brusná tělesa smějí být použita pouze pro doporučené možnosti nasazení. Např.: nikdy nebruste boční plochou dělicího kotouče. Dělicí kotouče jsou určeny k úběru materiálu hranou kotouče. Boční působení síly na tato brusná tělesa je může rozlámat.

Používejte vždy nepoškozené upínací příruby ve správné velikosti a tvaru pro Vámi zvolený brusný kotouč.

Vhodné příruby podpírají brusný kotouč a zmiňují tak nebezpečí prasknutí brusného kotouče. Příruby pro dělicí kotouče se mohou odlišovat od přírub pro jiné brusné kotouče.

Nepoužívejte žádné opotřebené brusné kotouče od větších elektronářadí. Brusné kotouče pro větší elektronářadí nejsou dimenzovány pro vyšší otáčky menších elektronářadí a mohou prasknout.

Při nasazení dvojúčelových kotoučů vždy použijte vhodný ochranný kryt pro danou aplikaci. Nepoužití správného ochranného krytu může zpochybnit požadované odstínění a vést k těžkým zraněním.

Další zvláštní varovná upozornění k dělení

Zabraňte zablokování dělicího kotouče nebo příliš vysokému přítlaku. Neprovádějte žádné nadměrné hluboké řezy. Přetížení dělicího kotouče zvyšuje jeho namáhání a náchyllost ke vzpříčení nebo zablokování a tím možnost zpětného rázu nebo prasknutí brusného tělesa.

Vyhýbejte se oblasti před a za rotujícím dělicím kotoučem. Pokud pohybujete dělicím kotoučem v obrobku pryč od sebe, může být v případě zpětného rázu elektronářadí s otáčejícím se kotoučem vyvrženo přímo na Vás.

Jestliže dělicí kotouč uvízne nebo práci přerušíte, elektronářadí vypněte a vydržte v klidu než se kotouč zastaví. Nikdy se nepokoušejte ještě běžící dělicí kotouč vytáhnout z řezu, jinak může následovat zpětný ráz. Zjistěte a odstraňte příčinu uvíznutí.

Elektronářadí opět nezapínejte, dokud se nachází v obrobku. Nechte dělicí kotouč nejprve dosáhnout svých plných otáček, než budete v řezu opatrně pokračovat. Jinak se může kotouč zaseknout, vyskočit z obrobku nebo způsobit zpětný ráz.

Desky nebo velké obrobky podepřete, aby se zabránilo riziku zpětného rázu od sevřeného dělicího/řezacího kotouče. Velké obrobky se mohou pod svou vlastní hmotností prohnout. Obrobek musí být podepřen na obou stranách kotouče a to jak v blízkosti řezné linie tak i na okraji.

Buďte obzvlášť opatrní u „kapsovitých řezů“ do stávajících stěn nebo jiných míst, kam není vidět. Zanořující se dělicí kotouč může při zařiznutí do plynových, vodovodních či elektrických vedení nebo jiných objektů způsobit zpětný ráz.

Neprovádějte žádné obloukové řezy. Přetížení dělicího/řezného kotouče zvyšuje jeho namáhání a sklon ke zpříčení či zablokování a tím možnost zpětného rázu nebo prasknutí brusného tělesa, což může vést k těžkým zraněním.

Zvláštní varovná upozornění ke smrkování

Používejte brusné listy správné velikosti a řidte se údaji výrobce k volbě brusných listů. Brusné listy, které vyčnívají přes brusný talíř, mohou způsobit poranění a též vést k zaseknutí, roztržení brusných listů nebo ke zpětnému rázu.

Zvláštní varovná upozornění k práci s drátěnými kartáči

Obejte na to, že drátěný kartáč i během běžného používání ztrácí kousky drátu. Nepřetěžujte dráty příliš vysokým přítlakem. Odletající kousky drátu mohou velmi lehce proniknout skrz tenký oděv a/nebo pokožku.

Je-li doporučen ochranný kryt, zabraňte, aby se ochranný kryt a drátěný kartáč mohly dotýkat. Talířové a hrncové kartáče mohou díky přítlaku a odstředivým silám zvětšit svůj průměr.

Další bezpečnostní upozornění

Nepoužívejte žádné poškozené elektronářadí. Před každým použitím elektronářadí zkontrolujte poškození tělesa a ostatních komponentů, zda nemají trhliny nebo praskliny.

Při broušení tenkých kovových plechů nebo jiných velkoplošných struktur, jež dobře vibrují, učiňte vhodná opatření, jako např. použití těžkých, flexibilních tlumičích rohoží. V opačném případě se může vyskytnout mnohem vyšší celková emise hluku než je uvedena emise hluku elektronářadí. Zohledněte zvýšenou emisi hluku i pro odhad rizika zatížení hlukem a volbu vhodné ochrany sluchu.

Pokud jsou společně s brusnými tělesy dodány i elastické mezivložky, používejte tyto podle pokynů výrobce.

Presvědčete se, že jsou pracovní nástroje namontované podle pokynů výrobce. Namontované pracovní nástroje se musejí volně otáčet. Chybně namontované pracovní nástroje se mohou při práci uvolnit a mohou být odmrštěny.

Zacházejte s brusnými tělesy pečlivě a uskladňujte je podle pokynů výrobce. Poškozená brusná tělesa mohou mít trhliny a mohou při práci prasknout.

Používejte pouze segmentované diamantové kotouče s negativním úhlem řezu.

Při použití pracovních nástrojů se závitovou vložkou dbejte na to, aby byl závit na pracovním nástroji dostatečně dlouhý pro upnutí celé délky vřetene elektronářadí. Závit v pracovním nástroji musí lícovat se závitom na vřetení. Chybně namontované pracovní nástroje se mohou během provozu uvolnit a způsobit poranění.

Respektujte rizika daná nasazením nesprávných ochranných krytů.

- Při nasazení ochranného krytu typu A pro broušení boční stranou si mohou ochranný kryt a obrobek vzájemně vadit, což vede k nedostatečné kontrole.
- Při nasazení ochranného krytu typu B pro oddělování/řezání pomocí vázaných dělicích kotoučů existuje zvýšené riziko vystavení odletujícím jiskrák a brusným částicím a též odlomeným částem brusného kotouče v případě jeho prasknutí.
- Při nasazení ochranného krytu typu A nebo typu B pro řezání nebo broušení boční stranou do betonu či zdva existuje zvýšené riziko expozice prachem a též ztráty kontroly následkem zpětného rázu.
- Při nasazení ochranného krytu typu A nebo typu B s talířovým kartáčem, který je tlustší než je maximálně stanoveno, mohou dráty dosahovat až na ochranný kryt a to může vést k lámání drátů.

Při používání kombinovaných brusných a dělicích kotoučů se musí používat ochranný kryt pro oddělování (typ A).

Nesměrujte elektronářadí proti sobě ani jiným osobám či zvířatům. Existuje nebezpečí zranění od ostrých nebo horkých pracovních nástrojů.

Dbejte na skrytě položené elektrické vedení, plynové a vodovodní potrubí. Před začátkem práce zkontrolujte pracovní oblast např. přístrojem na zjišťování kovů.

Používejte stacionární odsávací zařízení a často vyfukujte větrací otvory. Při extrémních podmínkách nasazení se může při opracování kovů uvnitř elektronářadí usazovat vodivý prach. Ochranná izolace elektronářadí může být negativně ovlivněna.

Je zakázáno šroubovat nebo nýtovat na elektronářadí štítky nebo značky. Poškozená izolace nenabízí žádnou ochranu proti úderu elektrickým proudem.

Vždy pracujte s přidavnou rukojeť. Přidavná rukojeť zaručuje spolehlivé vedení elektronářadí.

Nikdy se z malé vzdálenosti nedívejte do světla svítilny elektronářadí. Nikdy nemířte světlem svítilny na oči jiných osob, jež se nacházejí v blízkosti. Záření, které je vytvářeno osvětlovacím prostředkem, může být pro oči škodlivé.

Po opracování materiálů s obsahem sádry: vyčistěte větrací otvory elektronářadí a spínacího prvku pomocí suchého tlakového vzduchu bez obsahu oleje.

V opačném případě se může v tělese elektronářadí a na spínacím prvku usazovat sádrový prach a ve spojení se vzdušnou vlhkostí ztuhnout. To může vést k narušování spínacího mechanismu.

Používání a zacházení s akumulátorem (akumulátorovým blokem).

Tato bezpečnostní upozornění platí pouze pro Li-iontové akumulátory AMPShare 18V firmy FEIN.

Akumulátor používejte pouze ve výrobcích partnerů AMPShare. Akumulátory 18V označené AMPShare jsou plně kompatibilní s následujícími výrobky:

- všechny výrobky FEIN 18V systému AMPShare
- všechny výrobky 18V partnerů AMPShare.

Při nabíjení a práci s nesprávnými, poškozenými, opravovanými a renovovanými akumulátory, napodobenými a cizími výrobky existuje nebezpečí požáru a/nebo výbuchu.

Dbejte doporučení k akumulátorům v návodu k obsluze Vašeho výrobku. Jen tak lze akumulátor a výrobek bezpečně provozovat a chránit akumulátory před nebezpečným přetížením.

Akumulátory nabíjejte pouze pomocí nabíječek, jež jsou doporučeny firmou FEIN nebo partnery AMPShare. U nabíječky, která je vhodná pro určitý typ akumulátorů, existuje nebezpečí požáru, pokud se použije s jinými akumulátory.

Akumulátor se dodává částečně nabitý. Pro zaručení plného výkonu akumulátoru jej před prvním použitím v nabíječce zcela nabijte.

Akumulátory uschovávejte mimo dosah dětí.

Akumulátory se nesmějí rozebírat, otvírat nebo rozbíjet. Nevystavujte akumulátory žádným mechanickým rázům. Při poškození a nesprávném používání akumulátoru mohou unikat škodlivé výpary a kapaliny. Výpary mohou dráždit dýchací cesty. Unikající kapalina akumulátoru může vést k podráždění pokožky nebo k popáleninám.

Jestliže přijde pokožka do kontaktu s kapalinou akumulátoru, ihned ji opláchněte velkým množstvím vody. Pokud kapalina akumulátoru vnikne do očí, opláchněte je čistou vodou a neprodleně vyhledejte lékařskou pomoc!

Pokud kapalina akumulátoru potřísnila sousední předměty, zkontrolujte zasažené části. Noste ochranné rukavice, abyste se vyvarovali kontaktu pokožky. Díly očistěte suchými papírovými utěrkami nebo díly případně vyměňte. Unikající výpary mohou dráždit dýchací cesty. Unikající kapalina akumulátoru může vést k podráždění pokožky nebo k popáleninám.

Akumulátor nezkratujte. Nepoužívaný akumulátor udržujte mimo kancelářské sponky, mince, klíče, hřebíky, šrouby a jiné malé kovové předměty, které by mohly způsobit přemostění kontaktů. Zkrat mezi kontakty akumulátoru může mít za následek spálení nebo požár.

Díky ostrým předmětům, jako např. hřebík nebo šroubovák, nebo působením větší síly se může akumulátor poškodit. Může dojít k vnitřnímu zkratu a akumulátor může hořet, kouřit, explodovat nebo se přehřát.

Poškozené akumulátory nikdy neopravujte. Veškerou údržbu akumulátorů by měl provádět výrobce nebo autorizované zákaznické servery.



Chraňte akumulátor před teplem, např. i před trvalým slunečním zářením, ohněm, nečistotou, vodou a vlhkostí. Hrozí nebezpečí výbuchu a zkratu.



Akumulátor provozujte a skladujte pouze při teplotě okolí mezi -20 °C a +50 °C. Nenechávejte akumulátor např. v létě ležet v autě. Při teplotách < 0 °C může dojít specificky podle zařízení k omezením výkonu.

Akumulátor nabíjejte pouze při teplotě okolí mezi 0 °C a +35 °C. Akumulátor nabíjejte pouze pomocí přípojky USB při teplotě okolí mezi +10 °C a +35 °C. Nabíjení mimo teplotní rozsah může poškodit akumulátor nebo zvýšit nebezpečí požáru.

S vybitými akumulátory zacházejte opatrně.

Akumulátory představují zdroj nebezpečí, poněvadž mohou zapříčinit velmi vysoký zkratový proud. I když se zdánlivě nacházejí Li-ion akumulátory ve vybitém stavu, nikdy se zcela nevybijí.

Akumulátor nikdy neponořujte do kapalin jako jsou (slaná) vody nebo nápoje. Kontakt s kapalinami může akumulátor poškodit. To může vést k vývinu tepla, kouře, ke vznícení nebo výbuchu akumulátoru.

Akumulátor dále nepoužívejte a obraťte se na firmou FEIN autorizovaný zákaznický servis.

Nepoužívejte žádný poškozený akumulátor. Používání akumulátoru se musí okamžitě zastavit, pokud vykazují nenormální vlastnosti, jako např. vývin zápachu, teplo, zbarvení nebo deformace. Při pokračujícím provozu může akumulátor vyvíjet teplo a kouř, vznítit se nebo explodovat.

Akumulátor neotvírejte, nedrťte, nepřehřívejte ani nespalujte. Při nedbání hrozí nebezpečí popálení a požáru. Uposlechněte pokynů výrobce.

Hořící Li-ion akumulátory uhasťte vodou, pískem nebo hasicí dekou.

Vyhňte se fyzickým úderům/vlivům. Nárazy a vniknutí předmětů mohou akumulátory poškodit. To může vést k úkapům, vývinu tepla, kouře, vznícení nebo k explozi akumulátoru.

Akumulátor nikdy nenabíjejte bez dozoru přes noc. Při nedbání hrozí podle okolností nebezpečí požáru a výbuchu.

Akumulátor vyjměte z originálního obalu až tehdy, když se má používat.

Akumulátor odnímejte pouze při vypnutém elektronářadí.

Před pracemi na elektronářadí akumulátor odejměte z elektronářadí. Pokud se elektronářadí neúmyslně rozeběhne, hrozí nebezpečí poranění.

Udržujte akumulátor chráněný před vlhkem a vodou. Znečištěné přípojky akumulátoru a elektronářadí čistěte suchým a čistým hadříkem.

Při přepravě a uskladnění elektronářadí odejměte akumulátor.

Řiďte se bezpečnostními upozorněními v návodech k obsluze nabíječek firmy FEIN nebo partnerů AMPShare.

Hodnoty emise vibrací a hluku

V těchto pokynech uvedené hodnoty emise vibrací a hluku byly změřeny podle normovaných měřících metod v EN 62841 a mohou být použity pro vzájemné porovnání elektronářadí. Hodí se i pro předběžný odhad zatížení vibracemi a hlukem.

▲ Uvedené hodnoty emise vibrací a hluku reprezentují hlavní použití elektronářadí.

Pokud ovšem bude elektronářadí nasazeno pro jiná použití, s odlišnými pracovními nástroji nebo s nedostatečnou údržbou, mohou se celkové hodnoty vibrací a hodnoty emise hluku lišit. To může zatížení vibracemi a hlukem po celou pracovní dobu zřetelně zvýšit.

Pro přesný odhad zatížení vibracemi a hlukem by měly být zohledněny i doby, v nichž je stroj vypnutý nebo sice běží, ale fakticky není nasazen. To může zatížení vibracemi a hlukem po celou pracovní dobu zřetelně zredukovat.

▲ Stanovte dodatečná bezpečnostní opatření k ochraně obsluhy před účinkem vibrací a hluku jako např.: údržba elektronářadí a pracovních nástrojů, udržování teplých rukou, organizace pracovních procesů.

Zacházení s nebezpečným prachem

Při pracovních procesech s úběrem materiálu pomocí tohoto nářadí vzniká prach, který může být škodlivý. Dotyk nebo vdechnutí některého prachu jako např. azbestu a materiálů s obsahem azbestu, olovnatých nátěrů, kovu, některých druhů dřeva, minerálů, částiček křemičitanů z materiálů s obsahem kamene, rozpouštědel barev, prostředků na ochranu dřeva, antivegetativních nátěrů plavidel, může u osob vyvolat alergické reakce a/nebo onemocnění dýchacích cest, rakovinu, poruchy reprodukce. Riziko dané vdechnutím prachu závisí na expozici. Použijte odsávání určené na vznikající prach a též osobní ochranné pomůcky a postarejte se o dobré větrání pracovního místa. Opracování materiálů s obsahem azbestu přenechte pouze odborníkům.

Dřevěný prach a prach lehkých kovů, horké směsi z brusného prachu a chemických látek se mohou za nepříznivých podmínek samy vznítit nebo způsobit výbuch. Zabraňte odletu jisker ve směru zásobníku prachu a též přehřátí elektronářadí a broušeného materiálu, nádobu na prach včas vyprazdňujte, dbejte upozornění výrobce materiálů k opracování a též ve Vaší zemi platných předpisů pro opracované materiály.

Pokyny k obsluze.

Blokování znovuzběhu zabraňuje, aby se akumulátorová úhlová bruska po přerušení proudy, např. po výměně akumulátoru znovu samočinně rozběhla. V tom případě elektronářadí vypněte, odstraňte z obrobku a zkontrolujte pracovní nástroj. Následně elektronářadí opět zapněte.

Aretační knoflík stlačte pouze při motoru stojícím v klidu (viz strana 8).

Pro dosažení optimálního výkonu provozujte elektronářadí pouze s akumulátory FEIN ProCORE nebo s akumulátory ProCORE partnerů AMPShare. Při používání jiných akumulátorů může být omezený funkční rozsah.

Další upozornění k obsluze.



Blokování samovolného rozběhu elektronářadí zabraňuje, aby se elektronářadí znovu samo rozeběhlo, když se nastrčí akumulátor při zapnutém spínači.

Pokud se elektronářadí vypne bez ovládní spínače, spínač elektronářadí vypněte, odstraňte akumulátor a opět jej nasadte.

Zacházení s akumulátorem.

Nabíjejte akumulátor pouze v rozsahu teplot 0 °C ... +35 °C (32 °F ... 95 °F). Teplota akumulátoru musí být na začátku nabíjecího procesu v rozsahu teploty nabíjení akumulátoru.

Ukazatel stavu nabití na akumulátoru (viz strana 13).

Stav nabití lze zobrazit pomocí zelených LED ukazatele stavu nabití na akumulátoru. Stiskněte tlačítko ukazatele stavu nabití  nebo , aby se stav nabití zobrazil.

Pokud se po stisku tlačítka ukazatele stavu nabití nerozsvítí žádná LED, je akumulátor vadný a musí se vyměnit.



Přeprava.

Akumulátory Li-ion podléhají požadavkům legislativy pro nebezpečné zboží. Uživatel může akumulátory bez dalších opatření přepravovat na cestách.

Při zaslání třetími osobami (např.: letecká přeprava nebo spedice) je třeba dbát speciálních požadavků na balení a označení. Při přípravě zásilky zde musí být přizván odborník na nebezpečné zboží.

Akumulátory zasílejte jen tehdy, pokud je těleso nepoškozené. Otevřené kontakty přelepte a akumulátor zabalte tak, aby se v balení nemohl pohybovat. Respektujte prosím i případné navazující národní předpisy.

Údržba a servis.

  Při extrémních podmínkách nasazení se může při opracování kovů usazovat uvnitř elektronářadí vodivý prach. Často vyfukujete vnitřní prostor elektronářadí skrz větrací otvory suchým tlakovým vzduchem bez oleje.

Při opracování materiálů s obsahem sádry se může uvnitř elektronářadí a na spínacím prvku usazovat prach a ve spojení se vzdušnou vlhkostí ztuhnout. To může vést k narušování spínacího mechanismu. Často

vyfukujte vnitřek elektronářadí skrz větrací otvory a spínací prvek pomocí suchého a oleje prostého tlakového vzduchu.

Výrobky, které přišly do styku s azbestem, nesmějí být předány do opravy. Azbestem kontaminované výrobky zlikvidujte podle v dané zemi platných předpisů pro likvidaci odpadů s obsahem azbestu.

S elektronářadím a příslušenstvím FEIN se v případě oprav prosím obraťte na Váš zákaznický servis FEIN. Adresu naleznete na internetu na www.fein.com.

Při vyblednutí nebo opotřebením obnovte samolepky a varovná upozornění na elektronářadí.

Aktuální seznam náhradních dílů tohoto elektronářadí naleznete na internetu na www.fein.com.

Následující díly můžete, je-li třeba, vyměnit sami:

pracovní nástroje, přídavnou rukojeť, upínací přírubu, ochranný kryt

Údržba a čištění.

Příležitostně vyčistěte větrací otvory a přípojky akumulátoru měkkým, čistým a suchým štětcem.

- Pro čištění akumulátoru nepoužívejte žádné chemické látky.

Záruka a ručení.

Záruka na výrobek platí podle zákonných ustanovení země uvedení do provozu. Nad to navíc poskytuje firma FEIN záruku podle prohlášení o záruce výrobce FEIN.

V obsahu dodávky Vašeho elektronářadí může být obsažen i jen jeden díl příslušenství popsaného nebo zobrazeného v tomto návodu k obsluze.

Prohlášení o shodě.

CE prohlášení platí pouze pro země Evropské unie a EFTA (European Free Trade Association) a pouze pro výrobky, které jsou určeny pro trh EU nebo EFTA. Po uvedení výrobku do oběhu na trhu EU ztrácí označení UKCA svou platnost.

UKCA prohlášení platí pouze pro britský trh (Anglie, Wales a Skotsko) a pouze pro výrobky, které jsou určeny pro britský trh. Po uvedení výrobku do oběhu na britském trhu ztrácí označení CE svou platnost.

Ochrana životního prostředí, likvidace.

 **Neodhazujte akumulátory do domovního odpadu!**

Obaly, vyřazené elektronářadí a příslušenství dodejte k opětovnému zhodnocení nepoškozujícímu životní prostředí.

Akumulátory odevzdejte k řádné likvidaci pouze ve vybitém stavu.

U ne zcela vybitých akumulátorů zaizolujte konektor preventivně proti zkratu pomocí lepicí pásky.

Pouze pro země EU:

Podle evropské směrnice 2006/66/ES musejí být vadné nebo opotřebené akumulátory odděleně shromážděny a předány k recyklaci v souladu s ochranou životního prostředí.

Výběr příslušenství (viz strany 16/17).























Používejte pouze originální příslušenství FEIN.











Příslušenství musí být určeno pro daný typ elektronářadí.



- A-1** Ochranný kryt pro oddělování, typ A
- B-1** Ochranný kryt pro broušení, typ B
- B-3** Ochranný překryt pro oddělování
- 1-1** Hrubovací kotouč, typ 27
- 2-1** Oddělovací kotouč
(pouze s namontovaným ochranným krytem)
- 3-1** Lamelový brusný talíř
- 3-2** Opěrný talíř pro fibrové brusné kotouče, fibrové brusné kotouče
(namontujte pouze s dodaným upínacím prostředkem ochranného talíře)
- 3-3** Brusný talíř se suchým zipem, brusné kotouče na suchý zip, flísové kotouče na suchý zip, houby
(použijte vhodný stranový klíč)
- 4-1** Kuželový kartáč s ocelovými dráty
- 4-2** Hrnčový kartáč s ocelovými dráty, lamelová brusná kola
(použijte vhodný stranový klíč)
- 5-1** Diamantová korunka
(použijte vhodný stranový klíč)





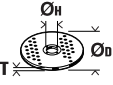

Preklad originálneho návodu na použitie.

Používané symboly, skratky a pojmy.

Symbol, značka	Vysvetlenie
	Značka všeobecného zákazu. Táto činnosť je zakázaná.
	Nedotýkajte sa rotujúcich súčiastok ručného elektrického náradia.
	Dodržiavajte pokyny uvedené v priloženom texte alebo na obrázkoch!
	Bezpodmienečne si prečítajte priloženú dokumentáciu ako Návod na použitie a Všeobecné bezpečnostné predpisy.
	AMPShare je spoločný systém akumulátorov, s ktorým môžete množstvo náradia od mnohých profesionálnych značiek používať iba s jedným akumulátorom.
	Pred týmto pracovným úkonom vyberte z ručného elektrického náradia akumulátor. Inak hrozí následkom neúmyselného rozbehnutia ručného elektrického náradia nebezpečenstvo poranenia.
	Pri práci používajte pomôcku na ochranu zraku.
	Pri práci používajte chrániče sluchu.
	Pri práci používajte pracovné rukavice.
	Držte elektrické náradie vždy dvoma rukami.
	Oddeľovacie práce s ochranným krytom na brúsenie typu B sú zakázané.
	Nenabíjajte žiadne akumulátory, ktoré sú poškodené.
	Chráňte akumulátor pred vysokými teplotami, napr. aj pred stálym slnečným žiarením, ohňom, nečistotami, vodou a vlhkosťou.
	Na dotyk prístupná povrchová plocha je veľmi horúca, a preto je nebezpečná.
	Uchopovacia časť náradia
	Zapnúť
	Vypnúť
	zaaretované
	nezaaretované
	Dodatočná informácia.
	Dôležité upozornenie: Nepozerajte do zapnutého svetla žiarovky!
	Potvrďuje konformitu ručného elektrického náradia so smernicami Európskeho spoločenstva.
	Potvrďuje zhodu elektrického náradia so smernicami Veľkej Británie (Anglicko, Wales, Škótsko).

Symbol, značka	Vysvetlenie
	Tento symbol potvrdzuje certifikáciu tohto výrobku v USA a v Kanade.
	Potvrdzuje zhodu elektrického náradia s národnými predpismi colnej únie (Bielorusko, Rusko, Kirgizsko, Kazachstan a Arménsko).
	Platné iba pre Čínu: Pri bežnom použití produktu je dĺžka ochrany životného prostredia 10 rokov.
	Toto upozornenie poukazuje na možnú nebezpečnú situáciu, ktorá môže viesť k vážnym poraneniam alebo môže spôsobiť smrť.
	Recyklovacia značka: označuje opätovne použiteľné materiály
	Vyradené ručné elektrické náradie a iné elektrické a elektrotechnické výrobky zbierajte ako triedený odpad a dajte ich na recykláciu zodpovedajúcu ochrane životného prostredia.
	Označuje recyklovateľné obaly a produkty, ktoré musíte zbierať a likvidovať oddelene od seba.
	Typ akumulátora
	Typ nabíjačky
	Nízky počet obrátok
	Vysoký počet obrátok
(**)	môže obsahovať číslice alebo písmená
(Ax - Zx)	Označenie na interné účely

Značka	Medzinárodná jednotka	Vysvetlenie
n_0	/min, min^{-1} , rpm, r/min	Kalkulovaný počet voľnobežných otáčok
n	/min, min^{-1} , rpm, r/min	Počet obrátok
P_1	W	Príkon
P_2	W	Výkon
U	V	Menovité napätie
f	Hz	Frekvencia
$M_{...}$	mm	Rozmer, metrický závit
T_{CHARGE}	°C	Prípustná teplota okolia pri nabíjaní
\emptyset	mm	Priemer okrúhlej súčiastky
	mm	\emptyset_D =max. priemer brúsneho/rezacieho kotúča \emptyset_H =priemer upínacieho otvoru T_{A-1} =hrúbka vloženého, resp. nasadeného nástroja, ochranný kryt A-1 T_{B-1} =hrúbka vloženého, resp. nasadeného nástroja, ochranný kryt B-1 T_{B-3} =hrúbka vloženého, resp. nasadeného nástroja, ochranný kryt B-3
	mm	\emptyset_D =max. priemer brúsneho taniera

Značka	Medzinárodná jednotka	Vysvetlenie
	mm	M = závit pre upínaciu prírubu l = dĺžka závitového vretena
	mm	Ø _D = max. priemer kužeľovej kefy s ocelovými drôtmí M = závit pre upínaciu prírubu/nasadený nástroj
	mm	Ø _D = max. priemer miskovitej kefy M = závit pre upínaciu prírubu/nasadený nástroj T = max. dĺžka drôtov
	mm	Ø _D = max. priemer diamantového vykrúžovacieho vrtáka M = závit pre upínaciu prírubu/nasadený nástroj
	kg	Hmotnosť podľa EPTA-Procedure 01
	kg	Hmotnosť ručného elektrického náradia bez akumulátora a pracovného nástroja
	kg	Hmotnosť akumulátora
L_{pA}	dB(A)	Hladina zvukového tlaku
L_{wA}	dB(A)	Hladina akustického tlaku
L_{pCpeak}	dB	Špičková hodnota hladiny akustického tlaku
$K_{...}$		Nepresnosť merania
a	m/s^2	Hodnota emisie vibrácií podľa normy EN 62841 (súčet vektorov troch smerov)
$a_{h,AG}$	m/s^2	stredná hodnota vibrácií pre uhlové brúsenie
$a_{h,DS}$	m/s^2	stredná hodnota vibrácií pre brúsenie pomocou brúsneho listu
	m, s, kg, A, mm, V, W, Hz, N, °C, dB, min, m/s^2	Základné a odvodené jednotky Medzinárodného systému jednotiek SI.

Pre Vašu bezpečnosť.

⚠ POZOR Prečítajte si všetky Výstražné upozornenia a bezpečnostné pokyny.

Zanedbanie dodržiavania Výstražných upozornení a pokynov uvedených v nasledujúcom texte môže mať za následok zásah elektrickým prúdom, spôsobiť požiar a/alebo ťažké poranenie.

Tieto Výstražné upozornenia a bezpečnostné pokyny starostlivo uschovajte na budúce použitie.

 Nepoužívajte toto ručné elektrické náradie predtým, ako si dôkladne prečítate tento Návod na používanie ako aj priložené „Všeobecné bezpečnostné pokyny“ (spisové číslo 3 41 30 465 06 0) a kým úplne neporozumiete ich obsahu. Uvedené podklady si dobre uschovajte na neskoršie použitie a v prípade odovzdania ručného elektrického náradia alebo predaja inej osobe ich odovzdajte s náradím.

Rovnako dodržiavajte aj príslušné národné ustanovenia o ochrane zdravia pri práci.

Určenie ručného elektrického náradia:

Ručná akumulátorová uhlová brúska na brúsenie nasucho, na kefovanie drôtenou kefou a na rezanie kovu a kameňa v prostredí chránenom pred vplyvom počasia a vonkajšieho prostredia, a to pomocou pracovných nástrojov a príslušenstva, ktoré schválila firma Fein.

V poruchovom prostredí je možné zníženie kvality prevádzky a takisto časovo obmedzený výpadok, časovo obmedzené zníženie funkcie alebo zodpovedajúceho správania počas prevádzky, ktorých odstránenie si bude vyžadovať zásah obsluhujúcej osoby.

Elektrické náradie nie je určené na opracovávanie umelej hmoty a ani na leštenie. Za škody vzniknuté použitím v rozpore s určením zodpovedá a ručí iba samotný používateľ.

Bezpodmienečne dodržiavajte všeobecne uznávané predpisy ochrany pred úrazmi a priložené bezpečnostné pokyny.

Spoločné bezpečnostné pokyny pre brúsenie, brúsenie brúsnyim papierom, práce s drôtenými kefami alebo rezanie brúsnyim kotúčom

Používajte toto elektrické náradie ako brúsku, brúsku s brúsnyim papierom, drôtenú kefu, vykrúžovací vrták alebo ako rezáciu brúsku. Prečítajte si všetky bezpečnostné pokyny, inštrukcie, ilustrácie a údaje, ktoré ste dostali spolu so zariadením. Ak nebudete dodržiavať všetky nasledujúce pokyny, môže dôjsť k zásahu elektrickým prúdom, požiaru a/alebo k ťažkým poraneniam.

Toto ručné elektrické náradie nie je vhodné na leštenie. Tie spôsoby použitia, pre ktoré nebolo toto ručné elektrické náradie konštruované, môžu znamenať ohrozenie a zapríčiniť poranenia.

Nepoužívajte elektrické náradie na funkciu, pre ktorú nebolo výslovne konštruované a jeho výrobcom určené. Takáto prestavba, resp. takéto prerobenie môže spôsobiť stratu kontroly a závažné ublíženia na tele.

Nepoužívajte vložený, resp. nasadený nástroj ktorý nebol výrobcom špeciálne určený a stanovený pre toto elektrické náradie. Skutočnosť, že príslušenstvo dokážete upevniť na vaše elektrické náradie, nezaručuje jeho bezpečné používanie.

Prípustné otáčky vloženého, resp. nasadeného nástroja musia byť prinajmenšom také vysoké, aké sú maximálne otáčky uvedené na elektrickom náradí.

Vložený, resp. nasadený nástroj, ktorý sa otáča rýchlejšie ako je prípustné, sa môže rozlomiť a odlietať do strán.

Vonkajší priemer a hrúbka pracovného nástroja musia zodpovedať rozmerovým údajom uvedeným na ručnom elektrickom náradí. Nesprávne dimenzované pracovné nástroje nemôžu byť dostatočne odclonené a kontrolované.

Rozmery na upevnenie vloženého, resp. nasadeného nástroja sa musia hodiť k rozmerom upevňovacích prostriedkov elektrického náradia. Vložené, resp. nasadené nástroje, ktoré neupevníte absolútne presne na elektrické náradie, rotujú nerovnomerne, veľmi silno vibrujú a môžu viesť k strate kontroly.

Nepoužívajte poškodené vložené, resp. nasadené nástroje. Pred každým použitím si skontrolujte nasadené nástroje – napr. brúsne kotúče na trhliny a olúpené miesta, brúsne taniere na trhliny, opotrebovanie alebo silné známky opotrebovania, drôtené kefy na uvoľnené alebo zlomené dróty. Ak elektrické náradie alebo vložený, resp. nasadený nástroj spadne na zem, potom skontrolujte, či nie je poškodené/poškodený alebo použité nepoškodený vložený, resp. nasadený nástroj. Potom ako ste skontrolovali a vložili/nasadili nástroj je potrebné, aby ste sa vy a v blízkosti sa nachádzajúce osoby držovali mimo úroveň rotujúceho vloženého, resp. nasadeného nástroja a nechalí prístroj bežať jednu minútu s maximálnymi otáčkami. Poškodené vložené, resp. nasadené nástroje sa počas tejto doby skúšania v normálnom prípade zlomia, resp. rozletia.

Noste osobné ochranné pracovné prostriedky. Noste v závislosti od používania ochranu celej tváre, ochranu očí alebo ochranné okuliare. Pokiaľ je to primerané, noste masku na ochranu proti prachu, ochranu sluchu, ochranné rukavice alebo špeciálnu zásteru, ktoré zabraňujú prístupu malých častíc brusiva a materiálu k vám. Oči musíte ochrániť pred poletujúcimi cudzími telesami, ktoré vznikajú pri rôznom používaní. Protiprachová maska alebo maska na ochranu dýchacích ciest musia filtrovať prach vznikajúci pri príslušnom použití. Ak ste dlho vystavení silnému hluku, môžete prísť o sluch.

Zabezpečte, aby sa iné osoby nachádzali v bezpečnej vzdialenosti od Vášho pracoviska. Každá osoba, ktorá vstúpi do pracovného dosahu náradia, musí byť vybavená osobnými ochrannými pomôckami. Úlomky obrobku alebo zlomený pracovný nástroj môžu odletieť a spôsobiť poranenie osôb aj mimo priameho pracoviska.

Pri vykonávaní prác, počas ktorých by elektrické náradie mohlo zasiahnuť skryté elektrické vodiče, držte elektrické náradie iba za izolované plochy na držanie. Kontakt s vedením pod napätím môže vystaviť napätiu aj kovové časti prístroja a spôsobiť zásah elektrickým prúdom.

Nikdy neodkladajte ručné elektrické náradie skôr, ako sa pracovný nástroj úplne zastaví. Rotujúci pracovný nástroj sa môže dostať do kontaktu s odkladacou plochou, následkom čoho by ste mohli stratíť kontrolu nad ručným elektrickým náradím.

Nikdy nemajte ručné elektrické náradie zapnuté vtedy, keď ho prenášate na iné miesto. Pri náhodnom kontakte Vašich vlasov alebo Vášho oblečenia s rotujúcim pracovným nástrojom by sa Vám pracovný nástroj mohol zavŕtať do tela.

Pravidelne čistíte vetracie otvory svojho ručného elektrického náradia. Ventilátor motora vŕhaje do telesa náradia prach a veľké nahromadenie kovového prachu by mohlo spôsobiť vznik nebezpečného zásahu elektrickým prúdom.

Nepoužívajte elektrické náradie v blízkosti horľavých materiálov. Iskry by mohli takéto materiály zapáliť.

Nepoužívajte žiadne také pracovné nástroje, ktoré potrebujú chladenie kvapalinou. Používanie vody alebo iných tekutých chladiacich prostriedkov môže mať za následok zásah elektrickým prúdom.

Spätný ráz a príslušné výstražné upozornenia
Spätný náraz je náhla reakcia v dôsledku zaseknutého alebo vzpriecheného rotujúceho nasadeného nástroja, napr. brúsneho kotúča, brúsneho taniera, drôtenej kefy atď. Vzpriechenie alebo zaseknutie vedie k náhlemu zastaveniu rotujúceho vloženého, resp. nasadeného nástroja. Tým sa nekontrolované elektrické náradie zrýchli proti smeru otáčania vloženého, resp. nasadeného nástroja na mieste zablokovania. Ak sa napr. v obrobku vzpriechi alebo zasekne brúsny kotúč, môže sa hrana brúsneho kotúča, ktorá sa vnára do obrobku zachytiť, následkom čoho sa brúsny kotúč môže vylomiť alebo spôsobiť spätý ráz. Brúsny kotúč sa potom pohybuje smerom na s prístrojom pracujúcu osobu alebo od nej preč – v závislosti od smeru

otáčania kotúča na mieste zaseknutia. Pritom sa brúsne kotúče môžu taktiež aj zlomiť.

Spätný ráz je dôsledkom nesprávneho používania elektrického náradia a/a/alebo chybných pracovných podmienok. Môžete mu zabrániť vhodnými preventívnymi opatreniami, ktoré sú opísané v nasledujúcom texte.

Ručné elektrické náradie vždy držte pevne a svoje telo a ruky udržiavajte vždy v takej polohe, aby ste vydržali prípadný spätný ráz náradia. Pri každej práci používajte prídavnú rukoväť, ak ju máte k dispozícii, aby ste mali čo najväčšiu kontrolu nad silami spätného rázu a reakčnými momentmi pri rozbehu náradia. Pomocou vhodných opatrení môže obsluhujúca osoba sily spätného rázu a sily reakčných momentov zvládnuť.

Nikdy nedávajte ruku do blízkosti rotujúceho pracovného nástroja. Pri spätnom ráze by Vám mohol pracovný nástroj zasiahnuť ruku.

Nemajte telo v priestore, do ktorého by sa mohlo ručné elektrické náradie v prípade spätného rázu vymrštiť. Spätný ráz vymrštiť ručné elektrické náradie proti smeru pohybu brúsneho kotúča na mieste blokovania.

Mimoriadne opatrne pracujte v oblasti rohov resp. kútov, ostrých hrán atď. Zabráňte, aby sa vloženie, resp. nasadenie nástroje od obrobku odrazilo a zasekli.

Rotujúci vložení, resp. nasadený nástroj má v rohoch, resp. kútoch, na ostrých hranách alebo keď sa odrazil sklon k zaseknutiu. Toto spôsobuje stratu kontroly alebo spätný ráz.

Nepoužívajte na rezanie dreva list/kotúč reťazovej píly, žiaden na segmenty rozdelený diamantový list/kotúč s odstupom segmentov nad 10 mm a žiaden ozubený pilový list/kotúč. Takéto vloženie, resp. nasadené nástroje často spôsobujú spätný ráz a stratu kontroly.

Osobitné bezpečnostné predpisy pre brúsenie

Používajte výlučne brúsne telesá schválené pre Vaše ručné elektrické náradie a ochranný kryt určený pre konkrétne zvolené brúsne teleso. Brúsne telesá, ktoré neboli schválené pre dané ručné elektrické náradie, nemôžu byť dostatočne odclonené a nie sú bezpečné.

Lomené brúsne kotúče treba montovať tak, aby ich brúsna plocha neprečnievala cez rovinnú okraja ochranného krytu. Neodborne – nesprávne namontovaný brúsny kotúč, ktorý prečnieva cez rovinnú okraja ochranného krytu, sa nedá dostatočne odcloniť.

Ochranný kryt musí byť spoľahlivo upevnený priamo na ručnom elektrickom náradí a musí byť nastavený tak, aby sa dosiahla maximálna miera bezpečnosti a aby bola proti obsluhujúcej osobe otvorená iba najmenšia možná časť brúsneho kotúča (telesá). Ochranný kryt pomáha chrániť obsluhujúcu osobu pred úlomkami materiálu, pred náhodným kontaktom s brúsnym kotúčom ako aj pred iskrami, ktoré by mohli zapáliť odev obsluhujúcej osoby.

Brúsne telesá sa smú používať len pre príslušnú odporúčanú oblasť používania. Napr.: Nikdy nesmiete brúsiť bočnou plochou rezacieho kotúča. Rezacie kotúče sú určené na uberanie materiálu hranou kotúča. Pôsobenie bočnej sily na tento kotúč môže spôsobiť jeho zlomenie.

Vždy používajte pre vybraný typ brúsneho kotúča nepoškodenú upínaciu prírubu správneho rozmeru a tvaru. Vhodná prírubka podopiera brúsny kotúč a znižuje nebezpečenstvo zlomenia brúsneho kotúča. Prírubby pre rezacie kotúče sa môžu odlišovať od prírub pre ostatné brúsne kotúče.

Nepoužívajte opotrebované brúsne kotúče, ktoré boli používané vo väčších elektrických náradiach. Brúsny kotúč pre väčšie elektrické náradia nie je dimenzovaný pre vyššie otáčky menších elektrických náradí a môže sa rozlomiť.

Používajte pri použití kotúčov pre dvojité účel vždy vhodný ochranný kryt pre vykonávané práce.

Nepoužitie správneho ochranného krytu nemusí zaistiť a zabezpečiť požadované zakrytie a spôsobí ťažké poranenia.

Ďalšie osobitné výstražné upozornenia k rezacím kotúčom

Vyhýbajte sa zablokovaniu rezacieho kotúča alebo použitiu príliš veľkého prítlaku. Nevykonať žiadne nadmierne hlboké rezy. Preťaženie rezacieho kotúča zvyšuje jeho namáhanie a náchylnosť na vzpričenie alebo zablokovanie a tým zvyšuje aj možnosť vzniku spätného rázu alebo zlomenia rezacieho kotúča.

Vyhýbajte sa priestoru pred rotujúcim rezacím kotúčom a za ním. Keď pohybujete rezacím kotúčom v smerom od seba, v prípade spätného rázu môže byť ručné elektrické náradie vymrštené rotujúcim kotúčom priamo na Vás.

Ak sa rezací kotúč zablokuje, alebo ak prerušíte prácu, ručné elektrické náradie vypnite a pokojne ho držte dovtedy, kým sa rezací kotúč úplne zastaví.

Nepokúšajte sa vyberať rezací kotúč z rezu vtedy, keď ešte beží, pretože by to mohlo mať za následok vyvolanie spätného rázu. Zistite príčinu zablokovania rezacieho kotúča a odstráňte ju.

Nikdy nezapínajte znova ručné elektrické náradie dovtedy, kým sa rezací kotúč nachádza v obrobku. Skôr ako budete opatrne pokračovať v reze, počkajte, kým dosiahne rezací kotúč maximálny počet obrátok. V opačnom prípade sa môže rezací kotúč zaseknúť, vyskočiť z obrobku alebo vyvolať spätný ráz.

Podoprite si dosky, panely, platne alebo veľké obrobky, aby ste zabránili riziku spätného nárazu zaseknutím sa rezacieho brúsneho kotúča. Veľké obrobky sa môžu pod vlastnou hmotnosťou prehnúť. Obrobok musíte podoprieť na oboch stranách kotúča, a to v blízkosti línie rezu, ako aj na hrane.

Mimoriadne opatrný buďte pri rezaní výrezov do neznámych stien alebo do iných neprehľadných miest. Zapichovaný rezací kotúč môže pri zarezaní do plynového alebo vodovodného potrubia, do elektrického vedenia alebo iných objektov spôsobiť spätný ráz.

Nevykonať rezy do oblúka. Preťaženie rezného kotúča zvyšuje jeho namáhanie a náchylnosť k skríženiu alebo zablokovaniu a tým aj riziko spätného nárazu alebo zlomenia brúsneho nástroja alebo zlomenia brúsneho nástroja, čo môže spôsobiť ťažké poranenia.

Osobitné bezpečnostné pokyny pre brúsenie brúsnym papierom

Používajte brúsne listy správnej veľkosti a riadte sa pri výbere brúsnych listov údajmi od výrobcu. Brúsne listy vyčnievajúce nad brúsny tanier môžu zapríčiniť poranenia a taktiež spôsobiť zachytenie, roztrhnutie brúsnych listov alebo vyvolať spätný náraz.

Osobitné bezpečnostné pokyny pre prácu s drôtenými kefami

Všimajte si, či z drôtenej kefy nevypadávajú počas obvyklého používania kúsky drôtu. Drôtenú kefu preto nepretlačujte prívelkým pritlakom. Odlietavajúce kúsky drôtu môžu ľahko preniknúť tenkým odevom a/alebo vniknúť do kože.

Ak sa odporúča používanie ochranného krytu, zabráňte tomu, aby sa ochranný kryt a drôtená kefa mohli dotýkať. Tanierové a miskovité drôtené kefy môžu následkom pritlačenia a odstredivých síl zväčšiť svoj priemer.

Ďalšie bezpečnostné pokyny

Nepoužívajte poškodené elektrické náradie. Skontrolujte pred každým použitím teleso a ostatné komponenty elektrického náradia, či nevykazuje poškodenia, ako napr. trhliny alebo lomy.

Vykonaňte pri brúsení tenkého kovového plechu alebo iných dobre kmitajúcich štruktúr s veľkým povrchom prímerné opatrenia, ako napríklad použitie ťažkých, flexibilných tlmiacich rohožíek. V opačnom prípade sa môže vyskytnúť omnoho vyššia emisia hluku, než je uvedená emisia hluku elektrického náradia. Zohľadnite zvýšenú emisiu hluku aj pre posudzovanie rizika zaťaženia hlukom a pre výber primeranej ochrany sluchu.

Použite elastické medzivložky podľa pokynov od výrobcu, pokiaľ boli dodané spolu s brúsnym telesom.

Presvedčte sa vždy, či sú pracovné nástroje namontované podľa pokynov výrobcu. Namontovaný pracovný nástroj sa musí dať rukou voľne otáčať.

Nesprávne namontované pracovné nástroje sa môžu pri práci uvoľniť a môžu byť vymrštené.

S brúsnymi nástrojmi manipulujte opatrne a uschovávajúce ich podľa pokynov výrobcu. Poškodené brúsne nástroje môžu dostať trhliny a počas práce sa môžu roztrhnúť.

Používajte iba do segmentované diamantové kotúče so záporným uhlom rezu.

Pri používaní pracovných nástrojov s vložkou so závitom sa presvedčte o tom, či je závit v pracovnom nástroji dosť dlhý na to, aby doň vošla celá dĺžka vretena ručného elektrického náradia. Závit pracovného nástroja sa musí zhodovať so závitom vretena náradia. Pracovné nástroje, ktoré boli namontované nesprávne, sa môžu počas prevádzky uvoľniť a spôsobiť poranenie osôb.

Venujte pozornosť rizikám pri použití nesprávnych ochranných krytov.

- Pri použití ochranného krytu typu A na brúsenie čelom kotúča sa môžu ochranný kryt a obrobok vzájomne rušiť, čo spôsobuje nedostatočnú kontrolu.
- Pri použití ochranného krytu typu B na rezanie brúsnym kotúčom s viazanými rezacími kotúčmi pretrvávajúce zvýšené riziko, že budete vystavení unikajúcim iskrám a časticiam pri brúsení, ako aj úlomkom brúsneho kotúča v prípade jeho rozlomenia.
- Pri použití ochranného krytu typu A alebo typu B na rezanie alebo brúsenie betónu, či muriva čelom kotúča pretrvávajúce zvýšené riziko expozície prachom, ako aj strata kontroly spôsobená spätným rázom.
- Pri použití ochranného krytu typu A alebo typu B s tanierovou kefou, ktorá je hrubšia, než je maximálne stanovené, môžu drôty natrafiť na ochranný kryt a spôsobiť zlomenie drôtov.

Pri použití kombinovaných brúsnych a rezacích kotúčov musíte na rozrezávanie použiť ochranný kryt (typ A).

Nesmerujte ručné elektrické náradie proti sebe samému, ani na iné osoby alebo na zvieratá. Hrozí nebezpečenstvo poranenia ostrými alebo horúcimi pracovnými nástrojmi.

Dávajte pozor na skryté elektrické vedenia, plynové a vodovodné potrubia. Pred začiatkom práce prekontrolujte priestor práce napr. pomocou hľadača kovov.

Používajte stacionárne odsávacie zariadenie a pravidelne prefukujte vetracie štrbiny náradia. Za extrémnych pracovných podmienok sa môže pri obrábaní kovov usadzovať vo vnútri ručného elektrického náradia vodivý prach. To môže narušiť ochrannú izoláciu ručného elektrického náradia.

Je zakázané skrutkovať alebo nitovať na ručné elektrické náradie nejaké štítky alebo značky.

Poškodená izolácia neposkytuje žiadnu ochranu pred zásahom elektrickým prúdom.

Pracujte vždy s prídavnou rukoväťou. Prídavná rukoväť zaručuje spoľahlivé vedenie ručného elektrického náradia.

Nikdy nepozerajte z malej vzdialenosti do svetla pracovnej lampy ručného elektrického náradia. Nikdy nesmerujte svetlo lampy do očí iných osôb, ktoré sa nachádzajú v blízkosti pracoviska. Žiarenie, ktoré vydáva lampy, môže spôsobiť poškodenie zraku.

Po obrábaní materiálov, ktoré obsahujú sadru: Vyčistite vetracie otvory ručného elektrického náradia a spínacieho elementu pomocou stlačeného vzduchu, ktorý neobsahuje olej. V opačnom prípade sa môže v telese ručného elektrického náradia a na spínacom elemente usadzovať prach obsahujúci asfalt, ktorý môže v spojení s vlhkosťou vzduchu stvrdnúť. To môže negatívne ovplyvniť spínací mechanizmus.

Používanie akumulátorov (akumulátorových blokov) a manipulácia s nimi.

Tieto bezpečnostné pokyny platia iba pre akumulátory 18V-FEIN-Li-Ion-AMPSHare.

Používajte akumulátor iba v produktoch partnerov AMPShare. 18V-akumulátory s označením AMPShare sú úplne kompatibilné s nasledujúcimi produktmi:

- všetky produkty systému FEIN-18V-AMPShare,
- všetky 18V-produkty od partnerov AMPShare.

Pri práci s nesprávnymi, poškodenými, opravenými alebo upravenými akumulátormi, ako aj pri ich nabíjaní hrozí nebezpečenstvo požiaru a/alebo nebezpečenstvo výbuchu.

Dodržiavajte pokyny týkajúce sa akumulátorov, ktoré sú uvedené v návode na použitie vášho produktu. Iba tak dokázate bezpečne prevádzkovať akumulátor, ako aj produkt a akumulátory budú chránené pred nebezpečným preťažením.

Nabíjajte akumulátory iba nabíjačkami, ktoré sú odporúčané spoločnosťou FEIN alebo jedným z partnerov AMPShare. V prípade nabíjačky, ktorá je určená pre určitý druh akumulátorov, hrozí nebezpečenstvo požiaru, ak ju použijete s inými akumulátormi.

Akumulátor sa dodáva čiastočne nabitý. Na dosiahnutie plného výkonu akumulátora je potrebné, aby ste akumulátor pred prvým použitím úplne nabili v nabíjačke.

Uchovávajte akumulátory mimo dosahu detí.

Akumulátory nesmiete rozoberať, otvárať a ani rozdrviť. Nevystavujte akumulátory mechanickým úderom. Pri poškodení a neodbornom používaní akumulátora môžu unikáť škodlivé výpary a kvapaliny. Výpary môžu dráždiť dýchacie cesty. Unikajúca kvapalina z akumulátora môže spôsobiť podráždenie pokožky alebo popáleniny.

V prípade kontaktu pokožky s kvapalinou z akumulátora okamžite opláchnite zasiahnuté miesto veľkým množstvom vody. V prípade, že sa kvapalina z akumulátora dostane do očí, vymyte si oči čistou vodou a bezodkladne vyhľadajte lekársku pomoc!

V prípade, že sa kvapalina z akumulátora dostala na susediace predmety, skontrolujte postihnuté časti. Vyvarujte sa kontaktu s pokožkou nosením ochranných rukavíc. Vyčistite diely/časti suchou papierovou utierkou a poprípade poškodené diely/časti vymeňte. Unikajúce výpary môžu dráždiť dýchacie cesty. Unikajúca kvapalina z akumulátora môže spôsobiť podráždenie pokožky alebo popáleniny.

Neskratujte akumulátor. Uchovávajte nepoužívaný akumulátor mimo kancelárskych spiniék, mincí, kľúčov, klinecov, skrutiek alebo iných malých kovových predmetov, ktoré by mohli spôsobiť premostenie kontaktov. Skrat medzi kontaktmi akumulátora môže mať za následok popáleniny alebo požiar.

Špicaté predmety, ako napr. klinec, či skrutkovač, alebo vonkajšie pôsobenie sily, môžu poškodiť akumulátor. Môže dôjsť k internému skratu a akumulátor môže horieť, dymiť, vybuchnúť alebo sa môže prehriať.

Poškodené akumulátory nikdy neopravujte. Akúkoľvek údržbu akumulátorov by mal vykonávať iba výrobca alebo splnomocnené servisné strediská.



Chráňte akumulátor pred vysokými teplotami, napr. aj pred stálym slnečným žiarením, ohňom, nečistotami, vodou a vlhkosťou. Hrozí nebezpečenstvo výbuchu a skratu.



Prevádzkujte a skladujte akumulátor iba pri teplote okolia medzi -20 °C a +50 °C. Nenechávajte ležať akumulátor v aute, napr. v lete. Pri teplotách <0 °C môže dôjsť v závislosti od daného zariadenia k obmedzeniu výkonu.

Nabíjajte akumulátor iba pri teplotách okolia medzi 0 °C a +35 °C. Nabíjajte akumulátor s prípojkou USB iba cez túto prípojku a pri teplotách okolia medzi +10 °C a +35 °C. Nabíjanie mimo tohto teplotného rozsahu môže poškodiť akumulátor alebo zvýšiť nebezpečenstvo požiaru.

Zaochádzajte s nabitými akumulátormi opatrne. Akumulátor predstavujú zdroj nebezpečenstva, pretože môžu spôsobiť veľmi vysoký skratový prúd. Aj keď sa lítiovo-iónové akumulátory nachádzajú v zdanlivom vybitom stave, nikdy nie sú úplne vybité.

Neponárajte akumulátor do kvapalin, ako napr. do (slanej) vody alebo nápojov. Kontakt s kvapalinami môže poškodiť akumulátor. Môže to spôsobiť vysoké teploty, dym, zapálenie alebo výbuch akumulátora. Akumulátor ďalej nepoužívajte a obráťte sa na servis pre zákazníkov autorizovaný spoločnosťou FEIN.

Nepoužívajte poškodený akumulátor. Používanie akumulátora musíte okamžite prerušiť a zastaviť hneď vtedy, keď akumulátor začne vykazovať nenormálne vlastnosti, ako napríklad vznik zápachu, vysoké teploty, sfarbenie alebo deformácie. Pri pokračovaní v používaní môže akumulátor vyvíjať vysoké teploty, ako aj dym a môže sa zapáliť a vybuchnúť.

Akumulátor neotvárajte, nestláčajte, neprehrievajte a ani ho nespálujte. Pri nerešpektovaní hrozí nebezpečenstvo popálenia a požiaru. Riadte sa inštrukciami výrobcu.

Zahaste horiace lítiovo-iónové akumulátory vodou, pieskom alebo dekou na hasenie.

Zabráňte a vyvarujte sa fyzickým úderom/účinkom. Údery a vniknutia predmetov môžu poškodiť akumulátory. Môže to spôsobiť netesnosť, vysoké teploty, dym, zapálenie alebo výbuch akumulátora.

Nikdy nenabíjajte akumulátor bez dozoru, napríklad počas noci. V prípade nerešpektovania hrozí v závislosti od okolností nebezpečenstvo požiaru a výbuchu.

Vyberte akumulátor zo svojho originálneho balenia až vtedy, keď sa má použiť.

Odoberte akumulátor iba pri vypnutom elektrickom náradí.

Pred prácami na elektrickom náradí odoberte z elektrického náradia akumulátor. Ak sa elektrické náradie neúmyselne spustí, hrozí nebezpečenstvo poranenia.

Chráňte akumulátor pred vlhkosťou a vodou. Čistite znečistené prípojky akumulátora a elektrického náradia suchou a čistou utierkou.

Pri preprave a uschovaní elektrického náradia z neho vyberte akumulátor.

Riadte sa bezpečnostnými pokynmi v návodoch na použitie nabíjačiek od spoločnosti FEIN alebo od partnerov AMPShare.

Hodnoty vibrácií a emisií hluku

V týchto inštrukciách uvedené hodnoty vibrácií a emisií hluku boli merané v súlade s normovanou metódou merania podľa normy EN 62841 a môžete ich použiť na vzájomné porovnanie zariadení. Sú vhodné aj na predbežný odhad zaťaženia vibráciami a hlukom.

 Uvedené emisné hodnoty vibrácií a hluku reprezentujú hlavné použitia elektrického náradia.

Ak sa ale elektrické náradie použije pre iné aplikácie s odlišnými vloženími, resp. nasadenými nástrojmi alebo s nedostatočnou údržbou, sa môžu celkové hodnoty vibrácií a hodnoty emisie hluku odlišovať. Môže to značne zvýšiť zaťaženie vibráciami a hlukom počas celej doby trvania práce.

Na presný odhad zaťaženia vibráciami s hlukom by ste mali zohľadniť aj časy, v ktorých je zariadenie vypnuté alebo je síce v prevádzke, ale bez skutočného nasadenia. Toto môže značne znížiť zaťaženie vibráciami a hlukom počas celej doby trvania práce.

 Stanovte dodatočné bezpečnostné opatrenia na ochranu operátora pred účinkom vibrácií a hlukom, ako napríklad: Údržba elektrického náradia a nasadených nástrojov, udržiavanie rúk v teple, organizácia pracovných postupov.

Zaochádzanie so zdravím škodlivým prachom

Pri pracovných činnostiach s týmto náradím, pri ktorých dochádza k úberu materiálu, vzniká prach, ktorý môže byť zdravím škodlivý.

Dotyk alebo vdychovanie niektorých druhov prachu, napr. z azbestu a z materiálov obsahujúcich azbest, z náteru obsahujúceho olovo, z kovov, niektorých druhov dreva, minerálov, silikátových častíc materiálov obsahujúcich kamenivo, z rozpúšťadiel farieb, z prostriedkov na ochranu dreva, z ochranných náterov pre vodné dopravné prostriedky môže vyvolať u niektorých osôb alergické reakcie a/alebo spôsobiť ochorenie dýchacích ciest, rakovinu a vyvolať poruchy plodnosti. Riziko vyvolané nadýchaním sa prachu je závislé od doby zotrvania v ohrozenom priestore. Používajte odsávacie zariadenie zodpovedajúce vznikajúcemu druhu prachu ako aj osobné ochranné pomôcky a postarajte sa o dobré vetranie pracoviska. Obrábanie materiálov, ktoré obsahujú azbest, prenechajte výlučne na odborníkov. Drevený prach, prach z ľahkých kovov, horúce zmesi brúsneho prachu a chemických látok sa môžu za nepriaznivých podmienok samovznietiť, alebo môžu spôsobiť výbuch. Vyhýbajte sa tomu, aby prúd iskier smeroval k zásobníku na prach, a zabráňte prehrievaniu ručného elektrického náradia a brúseného materiálu, zavčasu vyprázdňujte zásobník na prach, dodržiavajte pokyny výrobcu materiálu aj predpisy o obrábaní príslušného materiálu platné vo Vašej krajine.

Návod na používanie.

Die **Ochrana proti opätovnému rozbehnutiu** zabraňuje samočinnému nekontrolovanému rozbehu náradia po prerušení prúdu, napr. po výmene akumulátora. V takom prípade ručne elektrické náradie vypnite, odtiahnite ho od obrobka a skontrolujte pracovný nástroj. Potom náradie opätvyvypnite.

Áretačné tlačidlo stláčajte len vtedy, keď je motor náradia zastavený (pozri strana 8).

Aby ste dosiahli optimálny výkon, prevádzkujte elektrické náradie iba s akumulátormi FEIN ProCORE alebo s akumulátormi ProCORE partnerov AMPShare. Pri použití iných akumulátorov môže byť obmedzený rozsah funkcií.



Ďalšie pokyny na obsluhu.

Mechanizmus blokovania nekontrolovaného rozbehu zabraňuje tomu, aby sa ručné elektrické náradie samo od seba rozbehlo v prípade, že sa doňho zasunie akumulátor a vypínač náradia zostal v zapnutom stave. Keď sa elektrické náradie vypne bez použitia spínača, vypnite spínač elektrického náradia, odstráňte akumulátor a znovu ho namontujte.

Manipulácia s akumulátorom.

Nabíjajte akumulátor iba v teplotnom rozsahu od 0 °C ... +35 °C (32 °F ... 95 °F). Teplota akumulátora musí byť na začiatku procesu nabíjania v teplotnom rozsahu nabíjania akumulátora.

Ukazovateľ stavu nabitia na akumulátore (pozri strana 13).

Stav nabitia možno zobraziť zelenými LED na ukazovateli stavu nabitia na akumulátore. Stlačte tlačidlo ukazovateľa stavu nabitia  alebo  na zobrazenie stavu nabitia.

Ak po stlačení tlačidla ukazovateľa stavu nabitia nesvieti žiadna LED, je akumulátor poškodený a musíte ho vymeniť.

Preprava.

Lítiové-iónové akumulátory podliehajú požiadavkám predpisov/zákona o nebezpečných veciach.

Akumulátor môže používateľ prepravovať po ceste bez splnenia ďalších podmienok.

Pri preprave tretími stranami (napr.: letecká doprava alebo špedícia) treba dodržiavať osobitné požiadavky týkajúce sa obalov a označenia. V tomto prípade si pri príprave zásielkového kusa musíte prizvať experta na nebezpečné veci.

Zasielajte akumulátory iba vtedy, keď sú ich telesá nepoškodené. Prelepte otvorené kontakty a zabalte akumulátor tak, aby sa v obale nehýbal. Taktiež, prosím, rešpektujte prípadné obširnejšie národné predpisy.

Údržba a autorizované servisné stredisko.



Pri extrémnych prevádzkových podmienkach sa môže pri obrábaní kovov vo vnútri ručného elektrického náradia usadzáť jemný dobre vodivý prach. Vnútroň priestor ručného elektrického náradia často pravidelne prefúkajte cez vetracie otvory suchým tlakovým vzduchom, ktorý neobsahuje olej.

Pri obrábaní materiálov obsahujúcich sadru sa môže usadzovať v telese ručného elektrického náradia prach obsahujúci asfalt a v spojení s vlhkosťou vzduchu stvrdnúť. To môže negatívne ovplyvniť spínací mechanizmus. Vnútroň priestor ručného elektrického náradia často pravidelne prefúkajte cez vetracie otvory suchým tlakovým vzduchom, ktorý neobsahuje olej. Produkty, ktoré boli v kontakte s azbestom, sa nesmú dávať do opravy. Produkty kontaminované azbestom treba dať na likvidáciu podľa predpisov pre likvidáciu odpadu obsahujúceho azbest, ktoré platia vo Vašej krajine.

Obráťte sa, prosím, s elektrickým náradím a príslušenstvom od spoločnosti FEIN, ktoré vyžaduje opravu, na váš servis pre zákazníkov spoločnosti FEIN. Adresu nájdete na internetovej adrese www.fein.com. Vymeňte nálepky a upozornenia na elektrickom náradí, ak sú zostarnuté a opotrebované.

Aktuálny zoznam náhradných súčiastok pre toto ručné elektrické náradie nájdete na Internete na domovskej stránke www.fein.com.

V prípade potreby vymeňte nasledujúce súčiastky:

Pracovné nástroje, prídavná rukoväť, upínacie príruby, ochranný kryt

Údržba a čistenie.

Príležitostne vyčistite vetracie štrbiny a prípojky akumulátora mäkkým, čistým a suchým štetcom.

- Nepoužívajte na čistenie akumulátora chemické substancie.

Zákonná záruka a záruka výrobcu.

Zákonná záruka na produkt platí podľa zákonných predpisov v krajine uvedenia do prevádzky. Firma FEIN okrem toho poskytuje záruku podľa vyhlásenia výrobcu FEIN o záruke.

V základnej výbave Vášho ručného elektrického náradia sa môže nachádzať len časť príslušenstva popísaného alebo zobrazeného v tomto Návode na používanie.

Vyhlásenie o konformite.

Vyhlásenie CE platí iba pre krajiny Európskej únie a EFTA (European Free Trade Association) a iba pre produkty, ktoré sú určené pre trh EÚ alebo EFTA. Po uvedení produktu na trh EÚ, stráca značka UKCA svoju platnosť.

Vyhlásenie UKCA platí iba pre britský trh (Anglicko, Wales a Škótsko) a iba pre produkty, ktoré sú určené pre britský trh. Po uvedení produktu na britský trh stráca značka CE svoju platnosť.

Ochrana životného prostredia, likvidácia.



Nezahadzujte akumulátory do domového odpadu!

Obaly, výrobky, ktoré doslúžili, a príslušenstvo dajte na recykláciu zodpovedajúcu ochrane životného prostredia.

Akumulátory dávajte na predpísanú likvidáciu len vo vybitom stave.

V takom prípade, keď nie sú akumulátory úplne vybité, na zabránenie proti skratom zaizolujte ich kontakty pomocou izolačnej pásky.

Iba pre krajiny EÚ:

Podľa európskej smernice 2006/66/ES sa poškodené alebo použité akumulátory musia zbierať oddelene a priviesť do ekologického procesu opätovného použitia.























Výber príslušenstva (pozri strany 16/17).











Používajte len originálne príslušenstvo značky FEIN. Používané príslušenstvo musí byť schválené pre konkrétny typ ručného elektrického náradia.



- A-1** Ochranný kryt na rozbrusovanie/rozrezávanie, typ A
- B-1** Ochranný kryt na brúsenie, typ B
- B-3** Ochranný kryt na rozrezávanie
- 1-1** Hrubovací kotúč, typ 27
- 2-1** Rezný kotúč (používajte ho iba s namontovaným ochranným krytom)
- 3-1** Lamelový brúsny kotúč
- 3-2** Oporný tanier pre fibrové brúsne kotúče, fibrové brúsne kotúče (montujte iba spolu s dodaným upínacím prostriedkom pre oporný tanier)
- 3-3** Brúsny tanier so suchým zipsom, samolepiaca brúsna listy, samolepiaca brúsna tkanina, špongie (použite vhodný vidlicový kľúč)
- 4-1** Kuželová kefa s oceľovými drôtmí
- 4-2** Miskovitá kefa s oceľovými drôtmí, lamelové brúsne kotúče (použite vhodný vidlicový kľúč)
- 5-1** Diamantový vykružovací vrták (použite vhodný vidlicový kľúč)





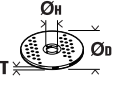

Tłumaczenie oryginalnej instrukcji eksploatacji.

Użyte symbole, skróty i pojęcia.

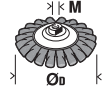
Symbol, znak	Objaśnienie
	Ogólne znaki zakazu. Ten sposób postępowania jest surowo wzbroniony.
	Nie należy dotykać części elektronarzędzia będących w ruchu.
	Należy stosować się do zaleceń zawartych w znajdującym się obok tekście lub na rysunku!
	Załączone dokumenty, tzn. instrukcję eksploatacji i ogólne wskazówki bezpieczeństwa należy koniecznie przeczytać.
	AMPShare jest akumulatorowym systemem, który zezwala na obsługę większej ilości narzędzi różnych marek przy użyciu tylko jednego akumulatora.
	Przed przystąpieniem do tych czynności należy usunąć akumulator z elektronarzędzia. W przeciwnym wypadku istnieje niebezpieczeństwo obrażeń przez niezamierzony rozruch elektronarzędzia.
	Podczas pracy należy używać środków ochrony oczu.
	Podczas pracy należy używać środków ochrony słuchu.
	Podczas pracy należy używać środków ochrony rąk.
	Elektronarzędzie należy zawsze prowadzić oburącz.
	Wykorzystywanie do cięcia z zastosowaniem osłony do szlifowania typ B, jest zabronione.
	Nie wolno ładować uszkodzonych akumulatorów.
	Akumulator należy chronić przed wysokimi temperaturami, jak również przed stałym nasłonecznieniem, przed ogniem, zanieczyszczeniami, wodą i wilgocią.
	Powierzchnia jest bardzo gorąca. a co za tym idzie – niebezpieczna.
	Zakres chwytania
	Włączanie
	Wyłączanie
	blokada
	brak blokady
	Informacja dodatkowa.
	Uwaga: Nie patrzeć w zapaloną lampę!
	Potwierdza zgodność budowy elektronarzędzia z wytycznymi Wspólnoty Europejskiej.
	Potwierdza zgodność elektronarzędzia z wytycznymi Wielkiej Brytanii (Anglii, Walii, Szkocji).

Symbol, znak	Objaśnienie
	Niniejszy symbol potwierdza certyfikację produktu na rynku USA i Kanady.
	Potwierdza zgodność elektronarzędzia z lokalnymi przepisami technicznymi Unii Celnej (Białoruś, Rosja, Kirgistan, Kazachstan i Armenia).
	Dotyczy tylko ChRL: Ochrona środowiska przy normalnym zgodnym z przeznaczeniem użytkowaniu wynosi 10 lat.
 OSTRZEŻENIE	Nieprzestrzeganie tej wskazówki może doprowadzić do poważnych urazów ciała lub nawet utraty życia.
 Li-Ion	Znaczek recyklingu: oznacza przydatność materiałów do ponownego przetwórstwa
	Wylimitowane elektronarzędzia i inne produkty elektrotechniczne i elektryczne należy zbierać oddzielnie i poddać utylizacji zgodnie z zasadami ochrony środowiska.
	Oznacza przydatne do recyklingu opakowania i produkty, wymagające oddzielnego zbierania i utylizacji.
	Rodzaj akumulatora
	Typ ładowarki
	Niska prędkość obrotowa
	Wysoka prędkość obrotowa
(**)	może zawierać cyfry lub litery alfabetu
(Ax - Zx)	Oznakowanie do celów wewnętrznych

Znak	Jednostka międzynarodowa	Objaśnienie
n_0	/min, min^{-1} , rpm, r/min	Obliczeniowa prędkość obrotowa bez obciążenia
n	/min, min^{-1} , rpm, r/min	Zakres prędkości obrotowej
P_1	W	Moc pobierana
P_2	W	Moc wyjściowa
U	V	Napięcie pomiarowe
f	Hz	Częstotliwość
$M...$	mm	Miara, gwint metryczny
T_{CHARGE}	$^{\circ}\text{C}$	Dopuszczalna temperatura w trakcie ładowania
\varnothing	mm	Średnica okrągłego elementu
	mm	\varnothing_D =maks. średnica tarczy szlifierskiej/tnącej \varnothing_H =średnica otworu mocowania tarczy T_{A-1} =grubość narzędzia roboczego, pokrywa ochronna A-1 T_{B-1} =grubość narzędzia roboczego, pokrywa ochronna B-1 T_{B-3} =grubość narzędzia roboczego, pokrywa ochronna B-3
	mm	\varnothing_D =maks. średnica talerza szlifierskiego

Znak	Jednostka międzynarodowa	Objaśnienie
	mm	M=gwint na kołnierz mocujący l=długość pręta gwintowanego
	mm	Ø _D =maks. średnica stożkowej szczotki drucianej M = gwint na kołnierz mocujący / narzędzie robocze
	mm	Ø _D =maks. średnica szczotki garnkowej M = gwint na kołnierz mocujący / narzędzie robocze T=maks. długość drutu
	mm	Ø _D =maks. średnica otwornicy diamentowej M = gwint na kołnierz mocujący / narzędzie robocze
	kg	Ciężar zgodny z EPTA-Procedure 01 (= z metodą Europejskiej Parlamentarnej Weryfikacji Technologii)
	kg	Waga elektronarzędzia bez akumulatora i narzędzia roboczego
	kg	Waga akumulatora
L_{pA}	dB(A)	Poziom hałas
L_{wA}	dB(A)	Poziom mocy akustycznej
L_{pCpeak}	dB	Szczytowy poziom emisji ciśnienia akustycznego
$K...$		Niepewność
a	m/s^2	Wartości łączne drgań (suma wektorowa z trzech kierunków) oznaczone zgodnie z EN 62841
$a_{h,AG}$	m/s^2	średnia wartość drgań dla szlifierek kątowych
$a_{h,DS}$	m/s^2	średnia wartość drgań dla szlifowania papierem ściernym
	m, s, kg, A, mm, V, W, Hz, N, °C, dB, min, m/s^2	Jednostki podstawowe i jednostki pochodne wg Międzynarodowego Układu Jednostek Miar SI .

Dla własnego bezpieczeństwa.

⚠ OSTRZEŻENIE Należy przeczytać wszystkie wskazówki i przepisy. Błędy w przestrzeganiu poniższych wskazówek mogą spowodować porażenie prądem, pożar i/lub ciężkie obrażenia ciała.

Należy starannie przechowywać wszystkie przepisy i wskazówki bezpieczeństwa dla dalszego zastosowania.



Nie należy używać elektronarzędzia przed uważnym przeczytaniem i zrozumieniem niniejszej instrukcji eksploatacji, jak również załączonych „Ogólnych wskazówek bezpieczeństwa“ (numer 3 41 30 465 06 0). Dokumenty te należy zachować do dalszych zastosowań i przekazać je oddając lub sprzedając elektronarzędzie.

Należy przestrzegać również odpowiednich przepisów krajowych w zakresie bezpieczeństwa elektrycznego i higieny pracy.

Przeznaczenie elektronarzędzia:

Ręcznie prowadzona akumulatorowa szlifierka kąтова przeznaczona do szlifowania na sucho, szczotkowania oraz cięcia metalu i kamienia w odpowiednich warunkach atmosferycznych i przy zastosowaniu zatwierdzonych przez firmę FEIN narzędzi roboczych i osprzętu.

W otoczeniu będącym źródłem zakłóceń możliwe jest zmniejszenie jakości funkcjonowania maszyny, na przykład czasowe ustanie pracy, czasowe zakłócenie prawidłowego lub zgodnego z przeznaczeniem działania. Usunięcie tego typu usterek konieczna będzie ingerencja osoby obsługującej maszynę. Elektronarzędzie nie jest przeznaczone do obróbki tworzyw sztucznych oraz do prac polerskich. Za szkody spowodowane użytkowaniem niezgodnym z przeznaczeniem odpowiada tylko i wyłącznie użytkownik.

Należy przestrzegać ogólnie obowiązujących przepisów zapobiegania nieszczęśliwym wypadkom oraz załączonych przepisów bezpieczeństwa i higieny pracy.

Wspólne wskazówki bezpieczeństwa dotyczące szlifowania, szlifowania papierem ściernym, pracy z użyciem szczonek drucianych i przecinania ściernicowego.

Niniejsze elektronarzędzie może służyć do szlifowania, do szlifowania papierem ściernym, pracy z użyciem szczonek drucianych, wycinania otworów oraz jako szlifierko-przecinarka. Należy przeczytać wszystkie wskazówki bezpieczeństwa, instrukcję, dane techniczne oraz obejrzeć ilustracje i schematy, otrzymane wraz z niniejszym urządzeniem. Konsekwencją niestosowania się do poniższych zaleceń może być porażenie prądem, pożar i/lub poważne obrażenia ciała.

Elektronarzędzie nie nadaje się do polerowania.

Zastosowanie elektronarzędzia do innej, niż przewidziana czynności roboczej, może spowodować różnorakie zagrożenia i obrażenia ciała.

Elektronarzędzia nie wolno używać do prac, do których nie zostało ono jednoznacznie skonstruowane i przeznaczone przez producenta. Modyfikacja

elektronarzędzia może spowodować utratę kontroli nad nim i prowadzić do poważnych obrażeń ciała.

Nie należy używać osprzętu, który nie został przewidziany i przeznaczony przez producenta specjalnie dla danego elektronarzędzia. To, że osprzęt daje się przymocować do elektronarzędzia, nie gwarantuje bezpiecznego jego użycia.

Dopuszczalna prędkość obrotowa stosowanego osprzętu nie może być mniejsza niż podana na elektronarzędziu maks. prędkość obrotowa. Osprzęt obracający się szybciej niż jest to dopuszczalne, może się połamąć, a jego fragmenty rozprysnąć.

Średnica zewnętrzna i grubość narzędzia roboczego muszą odpowiadać wymiarom elektronarzędzia. Narzędzia robocze o niewłaściwych wymiarach nie mogą być wystarczająco osłonięte lub kontrolowane.

Wymiary interfejsu osprzętu muszą odpowiadać wymiarom interfejsu elektronarzędzia. Osprzęt, który nie został idealnie osadzony na elektronarzędziu, obraca się nierównomiernie, bardzo mocno wibruje i może spowodować utratę kontroli nad elektronarzędziem.

W żadnym wypadku nie należy stosować uszkodzonego osprzętu. Osprzęt należy kontrolować przed każdym użyciem, np. tarcze szlifierskie pod kątem odprysków i pęknięć, talerze szlifierskie pod kątem pęknięć, starcia lub silnego zużycia, szczonek druciane pod kątem luźnych lub złamanych drutów. **W razie wypadku elektronarzędzia lub osprzętu, należy sprawdzić, czy nie uległy one uszkodzeniu, lub użyć inny, nieuszkodzony osprzęt.** Po sprawdzeniu i zamocowaniu osprzętu, należy uruchomić elektronarzędzie i pozostawić włączone przez minutę na najwyższych obrotach, zwracając przy tym uwagę, aby użytkownik i inne osoby postronne znajdowały się poza strefą zasięgu obracającego się osprzętu. Uszkodzony osprzęt łamie się zazwyczaj podczas testu.

Należy nosić osobiste wyposażenie ochronne. W zależności od rodzaju pracy, należy nosić maskę ochronną pokrywającą całą twarz, ochronę oczu lub okulary ochronne. W razie potrzeby należy też użyć maski przeciwpyłowej, środków ochrony słuchu, rękawic ochronnych lub specjalnego fartucha, chroniącego przed małymi cząstkami ściernego i obrabianego materiału. Należy chronić oczy przed unoszącymi się w powietrzu cząstkami, np. odpryskami powstałymi w czasie pracy. Maskę przeciwpyłową i ochronną dróg oddechowych muszą być w stanie filtrować powstający podczas pracy pył. Ekspozycja na hałas trwająca dłuższy okres czasu, może doprowadzić do utraty słuchu.

Należy uważać, by osoby postronne znajdowały się w bezpiecznej odległości od strefy zasięgu elektronarzędzia. Każdy, kto znajduje się w pobliżu pracującego elektronarzędzia, musi używać osobistego wyposażenia ochronnego. Odłamki obrabianego przedmiotu lub pęknięte narzędzia robocze mogą odpryskiwać i spowodować obrażenia również poza bezpośrednią strefą zasięgu.

Podczas wykonywania prac, przy których osprzęt mógłby natrafić na ukryte przewody elektryczne, elektronarzędzie należy trzymać wyłącznie za izolowane powierzchnie rękojeści. Pod wpływem kontaktu z przewodem znajdującym się pod napięciem, metalowe części elektronarzędzia znajdują się również pod napięciem, co spowoduje porażenie prądem osoby obsługującej elektronarzędzie.

Nigdy nie wolno odkładać elektronarzędzia przed całkowitym zatrzymaniem się narzędzia roboczego. Obracające się narzędzie może wejść w kontakt z powierzchnią, na którą jest odłożone, przez co można stracić kontrolę nad elektronarzędziem.

Nie wolno przenosić elektronarzędzia, znajdującego się w ruchu. Przypadkowy kontakt ubrania z obracającym się narzędziem roboczym może spowodować jego wciągnięcie i wwiernięcie się narzędzia roboczego w ciało osoby obsługującej.

Należy regularnie czyścić szczeliny wentylacyjne elektronarzędzia. Dmuchawa silnika wciąga pył do budowy, a duże nagromadzenie pyłu metalowego może spowodować zagrożenie elektryczne.

Nie należy używać elektronarzędzia w pobliżu materiałów łatwopalnych. Iskry mogłyby spowodować ich zapłon.

Nie należy używać narzędzi, które wymagają płynnych środków chłodzących. Użycie wody lub innych płynnych środków chłodzących może doprowadzić do porażenia prądem.

Odrzut i odpowiednie wskazówki bezpieczeństwa Odrzut jest nagłą reakcją narzędzia na zablokowanie lub zawadzenie obracającego się osprzętu, takiego jak tarcza szlifierska, talerz szlifierski, szczonek druciana itd. Zaczepienie się lub zablokowanie prowadzi do nagłego zatrzymania się obracającego się osprzętu. Niekontrolowane elektronarzędzie zostanie przez to szarpnięte w kierunku przeciwnym do kierunku obrotu osprzętu.

Na przykład gdy tarcza szlifierska zacina się lub zakleszcza w obrabianym materiale, jej zanurzona w obrabianym przedmiocie krawędź może się zablokować i wypaść lub spowodować odrzut elektronarzędzia. Ruch tarczy szlifierskiej (w kierunku osoby obsługującej czy od niej) uzależniony jest wtedy od jej kierunku obrotu w miejscu zablokowania. Tarcze szlifierskie są przy tym również narażone na złamanie. Zjawisko odrzutu występuje w wyniku niezgodnego z przeznaczeniem zastosowania elektronarzędzia i/lub nieodpowiednich warunków pracy. Można go uniknąć przez zachowanie opisanych poniżej odpowiednich środków ostrożności.

Elektonarzędzie należy mocno trzymać, a ciało i ręce ustawić w pozycji, umożliwiającej złagodzenie odrzutu. Jeżeli w skład wyposażenia standardowego wchodzi uchwyt dodatkowy, należy go zawsze używać, żeby mieć jak największą kontrolę nad siłami odrzutu lub momentem odwodzącym podczas rozruchu. Osoba obsługująca urządzenie może opanować szarpnięcia i zjawisko odrzutu poprzez zachowanie odpowiednich środków ostrożności.

Nie należy nigdy trzymać rąk w pobliżu obracających się narzędzi roboczych. Narzędzie robocze może wskutek odrzutu zranić rękę.

Należy trzymać się z dala od strefy zasięgu, w której porusza się elektronarzędzie podczas odrzutu. Na skutek odrzutu, elektronarzędzie przemieszcza się w kierunku przeciwnym do ruchu ściernicy w miejscu zablokowania.

Szczególnie ostrożnie należy obrabiać narożniki, ostre krawędzie itd. Należy zapobiegać sytuacjom, w których osprzęt zostałby odbity od obrabianego przedmiotu lub zablokował się w materiale w materiale. Obracający się osprzęt jest bardziej podatny na zakleszczenie przy obróbce kątów, ostrych krawędzi lub gdy zostanie odbity. Może to stać się przyczyną utraty kontroli lub odrzutu.

Nie wolno stosować tarcz łańcuchowych ani tarcz zębatych; nie wolno pracować też przy użyciu segmentowych tarcz diamentowych z rowkami szerszymi niż 10 mm. Osprzęt tego rodzaju często powoduje odrzut i utratę kontroli.

Szczególne wskazówki bezpieczeństwa dla szlifowania i przecinania ściernicą

Należy używać wyłącznie ściernicy przeznaczonej dla danego elektronarzędzia i osłony przeznaczonej dla danej ściernicy. Ściernice nie będące oprzyrządowaniem danego elektronarzędzia nie mogą być wystarczająco osłonięte i nie są wystarczająco bezpieczne.

Tarcze szlifierskie wygięte należy mocować w taki sposób, aby ich powierzchnia szlifująca nie wystawała poza krawędź pokrywy ochronnej. Niefachowo osadzona tarcza szlifierska, wystająca poza krawędź pokrywy ochronnej nie może być wystarczająco osłonięta.

Pokrywa ochronna musi być prawidłowo zamontowana na elektronarzędziu i – w celu zapewnienia jak największego stopnia bezpieczeństwa – ustawiona w taki sposób, aby zwrócona do operatora część ściernicy, która nie została osłonięta była jak najmniejsza. Pokrywa ochronna chroni operatora przed odłamkami, przypadkowym kontaktem ze ściernicą, jak również iskrami, które mogłyby spowodować zapalenie się odzieży.

Ściernic można używać tylko do prac dla nich przewidzianych. Nie należy np. nigdy szlifować boczną powierzchnią ściernicy tarczowej do cięcia. Tarczowe ściernice tnące przeznaczone są do usuwania materiału krawędzią tarczy. Wpływ sił bocznych na te ściernice może je złamać.

Do wybranej ściernicy należy używać zawsze nieuszkodzonych kołnierzy mocujących o prawidłowej wielkości i kształcie. Odpowiednie kołnierze podpierają ściernicę i zmniejszają tym samym niebezpieczeństwo jej złamania się. Kołnierze do ściernic tnących mogą różnić się od kołnierzy przeznaczonych do innych ściernic.

Nie należy używać używanych ściernic, pochodzących z większych elektronarzędzi. Ściernica, przeznaczona do mocowania w większych elektronarzędziach nie została przewidziana dla wyższej liczby obrotów, charakterystycznej dla mniejszych elektronarzędzi i może się złamać.

Pracując z tarczami przeznaczonymi do różnych celów należy stosować odpowiednią pokrywę ochronną dostosowaną do rodzaju wykonywanej pracy. Zastosowanie nieodpowiedniej pokrywy ochronnej może zapewnić niedostateczną ochronę i stać się przyczyną poważnych obrażeń ciała.

Dodatkowe szczególne wskazówki bezpieczeństwa dla przecinania ściernicą

Należy unikać zablokowania się tarczy tnącej lub za dużego nacisku. Nie należy przeprowadzać nadmiernie głębokich cięć. Przeciążenie tarczy tnącej podwyższa jej obciążenie i jej skłonność do zakleszczenia się lub zablokowania i tym samym możliwość odrzutu lub złamania się tarczy.

Należy trzymać się z dala do obracającej się tarczy tnącej – niebezpieczny jest zarówno zakres za jak i przed nią. Jeśli tarczę tnącą przesuwa się w przedmiocie obrabianym do przodu (od siebie), może się zdarzyć, że w razie szarpnięcia elektronarzędzie wraz z obracającą się tarczą odskoczy w kierunku operatora.

W przypadku zakleszczenia się tarczy tnącej lub przerwy w pracy, elektronarzędzie należy wyłączyć i odczekać, aż tarcza całkowicie się zatrzyma. Nigdy nie należy próbować wyciągać poruszającej się jeszcze tarczy z miejsca cięcia, gdyż może to wywołać odrzut. Należy wykryć i usunąć przyczynę zakleszczenia się.

Nie włączać ponownie elektronarzędzia, dopóki znajduje się ono w materiale. Przed kontynuacją cięcia, tarcza tnąca powinna osiągnąć swoją pełną prędkość obrotową. W przeciwnym wypadku ściernica może się zaczepić, wyskoczyć z przedmiotu obrabianego lub spowodować odrzut.

Płyty lub duże elementy przeznaczone do obróbki należy podeprzeć, aby zminimalizować ryzyko odrzutu spowodowane zablokowaną tarczą tnącą. Duże elementy mogą ugiąć się pod własnym ciężarem. Obrabiany element należy podeprzeć z obu stron tarczy, zarówno w pobliżu linii cięcia, jak również od strony jego krawędzi.

Zachować szczególną ostrożność przy wycinaniu otworów w ścianach lub operowaniu w innych niewidocznych obszarach. Wgłębiająca się w materiał tarcza tnąca może spowodować odrzut narzędzia po natrafieniu na przewody gazowe, wodociągowe, przewody elektryczne lub inne przedmioty.

Nie należy wykonywać cięć po krzywej. Przecięcie tarczy tnącej zwiększa jej obciążenie i podatność na zablokowanie się w materiale, a zatem możliwość odrzutu lub złamania się tarczy, co może skutkować poważnymi obrażeniami ciała.

Szczególne wskazówki bezpieczeństwa dla szlifowania papierem ściernym

Należy stosować osprzęt odpowiedniej wielkości i kierować się zaleceniami producenta dotyczącymi wyboru papieru ściernego. Papier ścierny, wystający poza tarczę ścierną może spowodować obrażenia; oprócz tego może w takiej sytuacji dojść do zablokowania się lub rozdarcia papieru, a co za tym idzie do odrzutu elektronarzędzia.

Szczególne wskazówki bezpieczeństwa dla pracy z użyciem szczotek drucianych

Należy wziąć pod uwagę, że nawet przy normalnym użytkowaniu dochodzi do utraty kawaleczków druta przez szczotkę. Nie należy przeciążać drutów przez zbyt silny nacisk. Unoszące się w powietrzu kawałki drutów mogą z łatwością przebić się przez cienkie ubranie i/lub skórę.

Jeżeli zalecane jest użycie osłony, należy zapobiec kontaktowi szczotki z osłoną. Średnica szczotek do talerzy i garnków może się zwiększyć przez siłę nacisku i siły odśrodkowe.

Pozostałe wskazówki bezpieczeństwa

Nie korzystaj z uszkodzonych elektronarzędzi. Każdorazowo przed rozpoczęciem eksploatacji sprawdź, czy nie doszło do uszkodzenia obudowy i innych komponentów, np. ich pęknięcia lub złamania.

Podczas szlifowania cienkich blach lub innych sprężystych materiałów o dużej powierzchni należy przedsięwziąć odpowiednie środki, jak na przykład zastosować ciężkie, elastyczne maty amortyzujące. W przeciwnym wypadku może dojść do o wiele wyższej całkowitej emisji hałasu niż podana emisja elektronarzędzia. Podwyższoną emisję hałasu należy wziąć pod uwagę także podczas oceny ryzyka spowodowanego hałasem i zadbać o odpowiednie środki ochrony słuchu.

Należy stosować elastyczne przekładki zgodnie z instrukcjami producenta, jeżeli zostały one dostarczone wraz ze ściernicą.

Upewnij się, że narzędzia robocze zostały zamontowane zgodnie z zaleceniami producenta. Zamontowane narzędzie musi się swobodnie obracać. Niewłaściwie zamontowane narzędzia robocze mogą się uwolnić podczas pracy i zostać z dużą siłą wyrzucone.

Należy ostrożnie obchodzić się ze ściernicami i przechowywać je zgodnie z zaleceniami producenta. Na uszkodzonej ściernicy mogą pojawić się pęknięcia i tarcza może się złamać podczas pracy i rozprysnąć.

Należy stosować wyłącznie segmentowe tarcze diamentowe o negatywnym kącie natarcia.

Podczas pracy z narzędziami roboczymi, wyposażonymi w gwintowaną podkładkę należy zwrócić uwagę na to, by gwint w narzędziu roboczym był wystarczająco długi na przyjęcie długości wrzeciona elektronarzędzia.

Gwint w narzędziu roboczym musi pasować do gwintu na wrzecionie. Niewłaściwie zamontowane narzędzia robocze mogą się obsunąć podczas użytkowania elektronarzędzia i spowodować obrażenia.

Należy wziąć pod uwagę ryzyko spowodowane zastosowaniem niewłaściwej pokrywy ochronnej.

- Przy zastosowaniu pokrywy ochronnej typu A do szlifowania bocznego, pokrywa i obrabiany element mogą sobie nawzajem "wchodzić w drogę", co prowadziło by do niedostatecznej kontroli nad elektronarzędziem.
- Przy zastosowaniu pokrywy ochronnej typu B do przecinania przy użyciu ściernic spajanych istnieje podwyższone ryzyko kontaktu z unoszącymi się iskrami oraz wyrzucenymi opiłkami, a także odłamkami ściernicy w przypadku jej złamania się.
- Przy zastosowaniu pokrywy ochronnej typu A lub typu B do przecinania ściernicowego lub szlifowania bocznego betonu lub murów istnieje podwyższone ryzyko ekspozycji na pył, a także utraty kontroli wraz z odrzutem.
- Przy zastosowaniu pokrywy ochronnej typu A lub typu B razem ze szczotką talerzową, która jest grubsza niż zostało to przewidziane, druty szczotki mogą natrafić na pokrywę ochronną i się połamać.

Podczas prac przy użyciu tarcz szlifierskich oraz szlifierskich tarcz do cięcia należy stosować pokrywę ochronną do cięcia (typu A).

Nie wolno kierować elektronarzędzia ani w swoim kierunku, ani w kierunku innych osób lub zwierząt. Istnieje niebezpieczeństwo skaleczenia przez ostre lub gorące narzędzia robocze.

Należy uważać na leżące w ukryciu przewody elektryczne, rury gazowe i wodociągowe. Przed rozpoczęciem pracy należy skontrolować zakres pracy, np. używając urządzenia do wykrywania kabli.

Należy stosować stacjonarny system odsysania pyłu oraz często przedmuchiwać otwory wentylacyjne. Obróbka metali w ekstremalnych warunkach może spowodować osadzenie się wewnątrz elektronarzędzia pyłu metalicznego, mogącego przewodzić prąd. Może to mieć niekorzystny wpływ na izolację ochronną elektronarzędzia.

Zabronione jest przykręcanie lub nitowanie tabliczek i znaków na elektronarzędziu. Uszkodzona izolacja nie daje żadnej ochrony przed porażeniem prądem.

Należy zawsze pracować przy użyciu rękawiczki dodatkowej. Rękawiczka dodatkowa gwarantuje pewne i bezpieczne prowadzenie elektronarzędzia.

Nie wolno patrzeć z bliska w światło lampy elektronarzędzia. Nie wolno w żadnym wypadku świecić lampą w oczy osób, które znajdują się w pobliżu. Promieniowanie wytwarzane przez źródło światła może uszkodzić wzrok.

Po obróbce materiałów zawierających gips należy: przedmuchać otwory wentylacyjne elektronarzędzia i oczyścić element przełącznikowy za pomocą suchego i bezolejowego powietrza sprężonego. W przeciwnym wypadku pył gipsowy może nagromadzić się w obudowie elektronarzędzia i na elemencie przełącznikowym i stwardnieć pod wpływem wilgotnego powietrza. Może to spowodować uszkodzenie mechanizmu sterującego.

Zastosowanie i obsługa akumulatora (akumulatora blokowego).

Niniejsze wskazówki bezpieczeństwa dotyczą tylko 18-woltowych akumulatorów litowo-jonowych AMPShare firmy FEIN.

Akumulator należy stosować tylko w wyrobach firm partnerskich AMPShare. 18-woltowe akumulatory AMPShare są w pełni kompatybilne z następującymi wyrobami:

- wszystkie wyroby systemu 18-woltowego AMPShare firmy FEIN
- wszystkie 18-woltowe wyroby firm partnerskich AMPShare.

Podczas pracy z niewłaściwymi, uszkodzonymi, reperowanymi lub przerabianymi akumulatorami, a także z podróbkami lub akumulatorami innych producentów, oraz podczas ich ładowania może dojść do pożaru lub eksplozji.

Należy stosować się do zaleceń dotyczących akumulatorów, zawartych w instrukcji eksploatacji wyrobu. Tylko w taki sposób można użytkować akumulator i nabyty wyrób, a także uniknąć niebezpiecznych dla akumulatora przeciążeń.

Akumulatory należy ładować wyłącznie w ładowarkach zalecanych przez FEIN lub jedną z firm partnerskich AMPShare. Ładowanie akumulatorów innych, niż te, które zostały dla danej ładowarki przewidziane, może spowodować zagrożenie pożarowe.

W momencie dostawy akumulator jest naładowany częściowo. Aby zagwarantować wykorzystanie najwyższej wydajności akumulatora, należy przed pierwszym użyciem całkowicie naładować akumulator w ładowarce.

Akumulatory należy przechowywać w miejscu niedostępnym dla dzieci.

Nie wolno rozkładać, otwierać lub przycinać akumulatorów. Należy chronić akumulatory przed czynnikami mechanicznymi. Uszkodzenie akumulatora lub zastosowanie go w sposób niezgodny z przeznaczeniem może doprowadzić do wystąpienia niebezpiecznych oparów lub wycieku niebezpiecznych substancji. Opary mogą podrażnić drogi oddechowe. Wyciekający elektrolit może spowodować podrażnienia skóry lub oparzenia.

W razie kontaktu wyciekającego elektrolitu z skórą, należy natychmiast opłukać dane miejsce dużą ilością wody. W razie kontaktu wyciekającego elektrolitu z oczami, należy przemyć oczy czystą wodą i niezwłocznie skonsultować się z lekarzem!

Jeżeli wyciekający elektrolit zamoczył znajdujące się w pobliżu elementy urządzenia, należy je skontrolować. Należy unikać bezpośredniego kontaktu przez zastosowanie rękawic ochronnych. Zamoczone elementy należy oczyścić suchym ręcznikiem papierowym lub w razie potrzeby wymienić. Opary mogą podrażnić drogi oddechowe. Wyciekający elektrolit może doprowadzić do podrażnienia skóry lub oparzeń.

Nie należy dopuszczać do zwarcia w akumulatorze. Nieużytkowany akumulator należy przechowywać z dala od metalowych elementów, takich jak spinacze, monety, klucze, gwoździe, śruby lub inne małe przedmioty metalowe, które mogłyby spowodować zwarcie biegunów akumulatora. Zwarcie styków akumulatora może spowodować oparzenia lub doprowadzić do pożaru.

Ostre przedmioty, takie jak na przykład gwoździe lub śrubokręty, a także działanie sił zewnętrznych mogą spowodować uszkodzenie akumulatora. Może dojść do wewnętrznego zwarcia i spowodować, iż akumulator przegrzeje się, zacznie się palić, dymić lub eksplodować.

Nie należy konserwować uszkodzonych akumulatorów. Ewentualne konserwacje akumulatorów przeprowadzać może wyłącznie producent lub upoważnione punkty serwisowe.



Akumulator należy chronić przed wysokimi temperaturami, jak również przed stałym nasłonecznieniem, przed ogniem, zanieczyszczeniami, wodą i wilgocią. Istnieje niebezpieczeństwo zwarcia i wybuchu.



Użytkowanie i ładowanie akumulatora dozwolone jest tylko wówczas, gdy akumulator znajduje się w zakresie temperatur roboczych leżącym między -20 °C a +50 °C. Akumulatora nie należy na przykład pozostawiać latem w samochodzie. W temperaturze < 0 °C może nastąpić charakterystyczny dla urządzenia spadek wydajności.

Ładowanie akumulatora dozwolone jest tylko wówczas, gdy akumulator znajduje się w zakresie temperatur roboczych leżącym między -0 °C a +35 °C. Akumulator z portem USB należy ładować tylko przez ten port i tylko wówczas, gdy akumulator znajduje się w zakresie

temperatur roboczych leżącym między +10 °C a +35 °C.

Ładowanie w temperaturze leżącej poza zalecanym zakresem może spowodować nieodwracalne uszkodzenie akumulatora oraz zwiększa ryzyko pożaru.

Z rozładowanymi akumulatorami należy obchodzić się ostrożnie. Akumulatory mogą stanowić źródło zagrożenia, gdyż mogą one spowodować wyłok zwarcia. Nawet gdy akumulatory litowo-jonowe znajdują się w rozładowanym stanie, nie są one rozładowane całkowicie.

Nie należy zanurzać akumulatorów w cieczach, np. w wodzie (roztworze solnym) lub napojach. Kontakt z płynem może uszkodzić akumulator. Akumulator może rozgrzać się do wysokich temperatur, zacząć dymić, zapalić się lub eksplodować. W takim wypadku należy przerwać użytkowanie akumulatora i skontaktować się z autoryzowanym serwisem firmy FEIN.

W żadnym wypadku nie należy używać uszkodzonych akumulatorów. W razie zauważenia nietypowych zachowań lub właściwości akumulatora, jak na przykład wystąpienie nieprzyjemnego zapachu, wysokich temperatur, nietypowych odbarwień lub zniekształceń, jego użytkowanie należy natychmiast przerwać. Podczas dalszej eksploatacji akumulator może rozgrzać się do wysokich temperatur, zacząć się dymić, zapalić się lub wybuchnąć

Nie wolno otwierać akumulatora, zginać go, dopuszczać do jego przegrzania ani spalać.

Nieprzestrzeganie tych zaleceń grozi oparzeniami lub pożarem. Należy stosować się do wskazówek i zaleceń producenta.

Płonące akumulatory litowo-jonowe można gasić wodą, piaskiem lub kocem gaśniczym.

Należy unikać uderzeń/oddziaływania mechanicznego. Uderzenia lub przebiecie ostrymi przedmiotami mogą spowodować uszkodzenie akumulatora. Akumulator może zacząć przeciekać, rozgrzać się do wysokich temperatur, dymić, zapalić lub eksplodować.

Nie wolno ładować akumulatora nocą, bez nadzoru. W razie nieprzestrzegania powyższych zaleceń istnieje zagrożenie pożarem lub wybuchem.

Akumulator należy wyjmować z oryginalnego opakowania krótko przed przystąpieniem do jego eksploatacji.

Akumulator wyjmować wolno wyłącznie przy wyłączonym elektronarzędziu.

Przed przystąpieniem do jakichkolwiek prac przy elektronarzędziu należy wyjąć z niego akumulator. Niezamierzone uruchomienie elektronarzędzia niesie za sobą niebezpieczeństwo skaleczenia.

Akumulator należy chronić przed wilgocią i kontaktem z wodą. Zabrudzone styki akumulatora i elektronarzędzia należy czyścić suchą i czystą szmatką.

Na czas transportu lub do przechowywania elektronarzędzia akumulator należy wyjąć.

Należy stosować się do wskazówek bezpieczeństwa znajdujących się w instrukcji użytkowania ładowarki firmy FEIN lub firm partnerskich AMPShare.

Wartości emisji hałasu i drgań

Podane w niniejszej instrukcji wartości drgań i hałasu pomierzone zostały zgodnie z określoną przez normę EN 62841 procedurą pomiarową i mogą zostać użyte do porównywania elektronarzędzi. Można je też użyć do wstępnej oceny ekspozycji na drgania i hałas.

 Podane w niniejszej instrukcji wartości drgań i hałasu są reprezentatywne dla podstawowych zastosowań elektronarzędzia.

Jeżeli elektronarzędzie użyte zostanie do prac innego rodzaju lub z innym osprzętem, a także jeśli nie będzie wystarczająco konserwowane, wartości drgań i hałasu mogą odbiegać od podanych. Podane powyżej przyczyny mogą spowodować podwyższenie ekspozycji na drgania i hałas podczas całego czasu pracy. Aby dokładnie ocenić ekspozycję na drgania i hałas, trzeba wziąć pod uwagę także okresy, gdy urządzenie jest wyłączone, lub gdy jest wprawdzie włączone, ale nie jest używane do pracy. Podane powyżej przyczyny mogą spowodować zredukowanie ekspozycji na drgania i hałas podczas całego czasu pracy.

 Należy wprowadzić dodatkowe środki bezpieczeństwa, mające na celu ochronę operatora przed skutkami ekspozycji na drgania i hałas, np.: Konserwacja elektronarzędzia i osprzętu, zabezpieczenie odpowiedniej temperatury rąk, ustalenie kolejności operacji roboczych.

Obchodzenie się z niebezpiecznymi pyłami

Podczas obróbki ubytkowej za pomocą niniejszego narzędzia powstają pyły, które mogą stanowić zagrożenie.

Dotykanie lub wdychanie niektórych rodzajów pyłów, np. pyłów azbestowych lub z materiałów zawierających azbest, z powłok zawierających ołów, z metalu, z niektórych rodzajów drewna, minerałów, cząstek silikatu z materiałów zawierających kamień, środków zawierających rozpuszczalniki, substancji do ochrony drewna, farb przeciwpowrostowych może wywołać reakcje alergiczne i/lub choroby dróg oddechowych, raka i zaburzenia związane z płodnością. Ryzyko spowodowane wdychaniem pyłów zależy od stopnia ekspozycji. Zaleca się użycie systemu odsysania, dostosowanego do rodzaju pyłu jak również osobistego wyposażenia ochronnego, a także zadbanie o dobrą wentylację stanowiska pracy. Obróbkę materiałów zawierających azbest należy zlecić odpowiednim fachowcom.

W niesprzyjających warunkach może dojść do samozapalenia pyłów drewnianych i pyłów z metali lekkich, gorących mieszanek z pyłów szlifierskich i substancji chemicznych lub wręcz do eksplozji. Należy zapobiec, aby iskry powstające podczas obróbki spadały na pojemnik na pył; należy też unikać przegrzania się elektronarzędzia i obrabianego materiału. Należy regularnie opróżniać pojemnik na pył, przestrzegając przy tym wskazówek producenta obrabianego materiału, jak również obowiązujących przepisów danego kraju.

Wskazówki dotyczące obsługi.

Jeżeli dopływ prądu zostanie przerwany, np. wskutek wymiany akumulatora, **blokada ponownego rozruchu** zapobiegnie samoczynnemu uruchomieniu się akumulatorowej szlifierki kątowej. W takim przypadku należy wyłączyć elektronarzędzie, wyjąć je z obrabianego materiału i skontrolować narzędzie robocze. Następnie można ponownie włączyć elektronarzędzie.

Przycisk pracy ciągłej można przyciskać tylko przy całkowicie wyłączonym silniku (zob. str. 8).

Aby uzyskać optymalne wyniki pracy, elektronarzędzie należy stosować wyłącznie przy użyciu akumulatorów ProCORE firmy FEIN lub akumulatorów ProCORE pochodzących od partnerów AMPShare. Zastosowanie innych akumulatorów może mieć negatywny wpływ na zakres funkcji elektronarzędzia.

Dalsze wskazówki obsługi.



Jeżeli akumulator zostałby włożony przy włączonym elektronarzędziu, blokada samorozruchu zapobiegnie samoczynnemu uruchomieniu się elektronarzędzia.

Gdy elektronarzędzie wyłączy się bez uruchomienia wyłącznika, należy wyłączyć je wyłącznikiem, wyjąć akumulator, a następnie ponownie osadzić.

Obchodzenie się z akumulatorami.

Ładuj akumulator tylko w zakresie temperatur 0 °C ... +35 °C (32 °F ... 95 °F). Temperatura akumulatora musi znajdować się w tym zakresie na początku ładowania.

Wskaźnik stanu naładowania akumulatora na akumulatorze (zob. str. 13).

Stan naładowania akumulatora sygnalizowany jest przez zielone diody LED wskaźnika naładowania akumulatora. Wcisnąć przycisk wskaźnika naładowania akumulatora  lub , aby wyświetlić stan naładowania akumulatora.

Jeżeli po naciśnięciu przycisku wskaźnika naładowania akumulatora żadna dioda LED się nie świeci, oznacza to, że akumulator jest uszkodzony i należy go wymienić.

Transport.

Akumulatory litowo jonowe podlegają wymaganiom przepisów dotyczących towarów niebezpiecznych. Akumulatory mogą być transportowane drogą lądową przez użytkownika bez konieczności spełnienia jakichkolwiek dalszych warunków.

W przypadku przesyłki przez osoby trzecie (np.: transport drogą powietrzną lub za pośrednictwem firmy spedycyjnej) należy stosować się do szczególnych wymogów dotyczących opakowania i znaczenia towaru. W takim wypadku podczas przygotowywania towaru do wysyłki należy skonsultować się z ekspertem d/s towarów niebezpiecznych.

Akumulatory można wysyłać tylko wówczas, gdy ich obudowa nie jest uszkodzona. Odslonięte styki należy zakleić, a akumulator zapakować w taki sposób, aby nie mógł on się poruszać (przesuwać) w opakowaniu. Należy wziąć też pod uwagę ewentualne przepisy prawa krajowego.

Konserwacja i serwisowanie.



Obróbka metali w ekstremalnych warunkach może spowodować osadzenie się wewnątrz elektronarzędzia pyłu metalicznego, będącego w stanie przewodzić prąd. Należy często przedmuchiwać wewnątrz elektronarzędzia (przez otwory wentylacyjne) za pomocą suchego i bezolejowego powietrza sprężonego.

Podczas obróbki materiałów zawierających gips pył gipsowy może nagromadzić się w obudowie elektronarzędzia i na elemencie przełącznikowym i stwardnieć pod wpływem wilgotnego powietrza. Może to spowodować uszkodzenie mechanizmu sterującego. Należy często przedmuchiwać wewnątrz elektronarzędzia (przez otwory wentylacyjne) oraz czyścić element przełącznikowy za pomocą suchego i bezolejowego powietrza sprężonego.

Produktów, który miały kontakt z azbestem nie wolno oddawać do naprawy. Produkty skażone azbestem należy usuwać w sposób zgodny z obowiązującymi w danym kraju przepisami prawnymi dotyczącymi postępowania z azbestem.

W razie konieczności naprawy elektronarzędzia wyprodukowanego przez firmę FEIN lub jego osprzętu należy zwrócić się do jednego z punktów obsługi klienta FEIN. Potrzebne adresy można znaleźć na stronie internetowej www.fein.com.

Stare, nieczytelne lub uszkodzone naklejki i ostrzeżenia umieszczone na elektronarzędziu należy zastępować nowymi.

Aktualna lista części zamiennych dla niniejszego elektronarzędzia znajduje się pod adresem internetowym www.fein.com.

W razie potrzeby możliwa jest wymiana we własnym zakresie następujących elementów:

Narzędzia robocze, rękojeść dodatkowa, kołnierze mocujące, pokrywa ochronna

Konserwacja i pielęgnacja

Od czasu do czasu należy czyścić otwory wentylacyjne i styki akumulatora miękkim, czystym i suchym pędzelkiem.

– Do czyszczenia akumulatorów nie należy stosować żadnych chemicznych substancji

Rękojmia i gwarancja.

Rękojmia na produkt jest ważna zgodnie z ustawowymi przepisami regulującymi w kraju, w którym produkt został wprowadzony do obrotu. Oprócz tego produkt objęty jest gwarancją firmy FEIN, zgodnie z deklaracją gwarancyjną producenta.

W zakres dostawy nabytego elektronarzędzia może wchodzić tylko część ukazanego na rysunkach lub opisanego w instrukcji eksploatacji osprzętu.

Oświadczenie o zgodności.

Oświadczenie CE dotyczy tylko krajów Unii Europejskiej oraz Europejskiego Stowarzyszenia Wolnego Handlu (EFTA) i tylko wyrobów, które przeznaczone są do rozprowadzania na rynku UE lub EFTA. Po wprowadzeniu wyrobu na rynek EU, znak UKCA traci ważność.

Oświadczenie UKCA (UK Conformity Assessed) dotyczy tylko Wielkiej Brytanii (Anglii, Walii i Szkocji) i tylko wyrobów, które przeznaczone są do rozprowadzania na rynku Wielkiej Brytanii. Po wprowadzeniu wyrobu na rynek brytyjski, znak CE traci ważność.

Ochrona środowiska, usuwanie odpadów.

 **Nie wolno wyrzucać akumulatorów do odpadów z gospodarstwa domowego!**

Opakowanie, zużyte elektronarzędzia i osprzęt należy dostarczyć do utylizacji zgodnie z przepisami z ochrony środowiska.

Akumulatory należy oddawać do punktu utylizacji w stanie rozładowanym.

Jeżeli akumulator nie rozładował się całkowicie, styki należy zakleić taśmą izolującą, w celu uniknięcia zwarcia.

Dotyczy tylko krajów UE:

Zgodnie z wytycznymi Europejskiej Dyrektywy 2002/66/WE uszkodzone bądź zużyte akumulatory należy zbierać osobno i doprowadzić do ponownego użytkowania/przetworzenia zgodnego z zasadami ochrony środowiska.

Wybór osprzętu (zob. str. 16/17).

Należy stosować wyłącznie oryginalny osprzęt firmy FEIN. Osprzęt musi być przeznaczony dla danego typu elektronarzędzia.

A-1 Pokrywa ochronna do cięcia, typ A

B-1 Pokrywa ochronna do szlifowania, typ B

B-3 Pokrywa ochronna do cięcia

1-1 Tarcza ścierna, typ 27

2-1 Tarcza do cięcia
(stosować tylko z zamontowaną pokrywą ochronną)

3-1 Talerz szlifierski lamelkowy

3-2 Talerz oporowy do fibrowych tarcz szlifierskich, tarcze szlifierskie fibrowe
(mocować tylko przy użyciu załączonego w dostawie narzędzia mocującego do talerzy oporowych)

3-3 Talerz szlifierski z mocowaniem na rzep, samoprzyczepne arkusze szlifierskie, okładzina włókninowa samoprzyczepna, gąbki
(należy stosować pasujący klucz widełkowy)























4-1 Druciana szczotka stożkowa











4-2 Druciana szczotka garnkowa ze stali nierdzewnej, kółka szlifierskie lamelkowe
(należy stosować pasujący klucz widełkowy)

5-1 Diamentowy frez do wycinania otworów
(należy stosować pasujący klucz widełkowy)

Prevod originalnega navodila za obratovanje.

Uporabljeni simboli, kratice in pojmi.

Simbol, znaki	Razlaga
	Splošni znak za prepoved. To dejanje je prepovedano.
	Ne dotikajte se rotirajočih delov električnega orodja.
	Sledite navodilom bližnjega besedila ali slike!
	Nujno preberite priloženo dokumentacijo, kot je to Navodilo za obratovanje in Splošna varnostna navodila.
	AMPShare je skupini akumulatorski sistem, s katerim lahko uporabite mnoga orodja več profesionalnih znamk s samo enim akumulatorjem.
	Pred tem delovnim korakom odstranite akumulatorsko baterijo iz električnega orodja. Sicer obstaja nevarnost poškodb zaradi nenamernega vklopa električnega orodja.
	Pri delu morate uporabljati zaščito za oči.
	Pri delu morate uporabljati zaščito sluha.
	Pri delu morate uporabljati zaščito za roke.
	Električno orodje upravljajte vedno z obema rokama.
	Uporaba za ločevanje z zaščitnimi kopicami za brušenje, tip B je prepovedana.
	Ne smete polniti poškodovanih akumulatorskih baterij.
	Akumulator zaščitite pred vročino, npr. zaradi trajne izpostavljenosti soncu, ognju, umazaniji, vodi in vlagi.
	Dotična površina je zelo vroča in zaradi tega zelo nevarna.
	Področje držala
	Vklop
	Izklop
	aretirano
	ni aretirano
	Dodatna informacija.
	Pozor: Ne glejte v svetlečo svetilko!
	Potrdilo o skladnosti električnega orodja z direktivami Evropske skupnosti.

Simbol, znaki	Razlaga
UK CA	Potrjuje skladnost električnega orodja s smernicami Velike Britanije (Anglija, Wales, Škotska).
	Ta simbol potrjuje certificiranje tega izdelka v ZDF in Kanadi.
	Potrjuje skladnost električnega orodja z nacionalnimi tehničnimi predpisi carinske unije (Belorusije, Rusije, Kirgizije, Kazahstana in Armenije).
	Velja samo za Kitajsko: Čas, potreben za varstvo okolja, je pri normalni uporabi izdelka 10 let.
 OPOZORILO	To opozorilo prikazuje možno nevarno situacijo, ki lahko privede do resnih poškodb ali smrti.
	Znak za reciklažo: označuje materiale, ki jih je možno reciklirati.
	Ločeno zbirajte električna orodja in druge elektrotehnične in električne proizvode in poskrbite za njihovo okolju prijazno recikliranje.
	Označuje embalažo in izdelke, ki jih je mogoče reciklirati, ki jih je treba zbirati in odstranjevati ločeno.
	Tip akumulatorske baterije
	Tip polnilne naprave
	Majhno število vrtljajev
	Veliko število vrtljajev
(**)	lahko vsebuje številke ali črke
(Ax - Zx)	Oznaka za interne namene

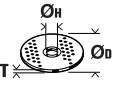
Znaki	Mednarodna enota	Razlaga
n_0	/min, min^{-1} , rpm, r/min	Dimenzionirano število vrtljajev pri prostem teku
n	/min, min^{-1} , rpm, r/min	Območje števila vrtljajev
P_1	W	Zmogljivost motorja
P_2	W	Oddajanje moči
U	V	Naznačena napetost
f	Hz	Frekvenca
$M_{...}$	mm	Mera, metrični navoj
T_{CHARGE}	°C	Dopustna temperatura okolja pri polnjenju
\emptyset	mm	Premer okroglega dela
	mm	\emptyset_D =maks. premer brusilnega/rezalnega krožnika \emptyset_H =premer izvrtine prijemala T_{A-1} =debelina vstavljivega orodja zaščitna kapica A-1 T_{B-1} =debelina vstavljivega orodja zaščitna kapica B-1 T_{B-3} =debelina vstavljivega orodja zaščitni pokrov B-3

Znaki	Mednarodna enota	Razlaga
	mm	Ø _D =maks. premer brusilnega krožnika
	mm	M=navoj za vpenjalno prirobnico l=dolžina navojnega vretena
	mm	Ø _D =maksimalni premer stožčaste krtače iz jeklene žice M=navoj za napanjalno prirobnico / vstavljivo orodje
	mm	Ø _D =maks. premer krtača za lonce M=navoj za napanjalno prirobnico / vstavljivo orodje T=max. Drahtlänge
	mm	Ø _D =maks. premer diamantni rezalnik lukenj M=navoj za napanjalno prirobnico / vstavljivo orodje
	kg	Teža v skladu z EPTA-Procedure 01
	kg	Teža električnega orodja brez akumulatorske baterije in vstavnega orodja
	kg	Teža akumulatorske baterije
L_{pA}	dB(A)	Nivo hrupa
L_{wA}	dB(A)	Moč hrupa
L_{pCpeak}	dB	Najvišji nivo hrupa
$K_{...}$		Negotovost
a	m/s^2	Emisijske vrednosti vibracij v skladu z EN 62841 (vektorska vsota treh smeri)
$a_{h,AG}$	m/s^2	Srednja nihajna vrednost za kotno brušenje
$a_{h,DS}$	m/s^2	Srednja nihajna vrednost za brušenje z brusilnim listom
	m, s, kg, A, mm, V, W, Hz, N, °C, dB, min, m/s^2	Osnovne in izpeljane enote iz mednarodnega merskega sestava SI.

Za vašo varnost.

⚠ OPOZORILO Preberite vsa varnostna opozorila in navodila. Neupoštevanje varnostnih navodil in napotkov lahko povzroči električni udar, požar in/ali težke poškodbe.

Shranite vsa varnostna opozorila in navodila za prihodnost.



Tega električnega orodja ne uporabljajte tako dolgo, preden niste temeljito prebrali tega navodila za uporabo ter priloženih „Splošnih varnostnih opozoril“ (številka spisa 3 41 30 465 06 0) in jih v celoti razumeli. Navedeno dokumentacijo shranite za kasnejšo uporabo in jo izročite naprej pri posredovanju ali odsvojitvi električnega orodja. Prav tako upoštevajte zadevne nacionalne predpise varstva pri delu.

Namembnost električnega orodja:

Ročno voden akumulatorski kotni brusilnik za suho brušenje, delo z žičnato krtačo in rezanje kovine in kamna v vremensko zaščitenem okolju s vstavnimi orodji in priborom, ki je odobreno s strani FEIN.

V okolici z mnogimi viri motenj je možno zmanjšanje kakovosti obratovanja, kot npr. časovno omejen izpad, časovno omejeno reduciranje funkcije ali primerne obratovanja, kjer je za odpravo potreben poseg upravljalnega osebja.

Električno orodje ni namenjeno za obdelavo umetnih mas in za poliranje. Uporabnik v celoti odgovarja za škode, ki so nastale zaradi nenamenske uporabe.

Upoštevati je treba splošno priznane predpise za preprečevanje nezgod pri delu in priložena varnostna navodila.

Skupni varnostni napotki za brušenje, brušenje z brusnim papirjem, dela z žičnimi krtačami ali za ločilno brušenje

To električno orodje je treba uporabiti kot brusilnik, brusilnik s smirkovim papirjem, žično krtačo, rezalnik lukenj ali kot brusilni stroj za rezanje. Preberite vsa varnostna opozorila, navodila, ilustracije in podatke, ki so priloženi napravi. Neupoštevanje vseh naslednjih navodil lahko povzroči električni udar, požar in/ali resne poškodbe.

To električno orodje ni primerno za poliranje. Vsakršna uporaba, ki ni predvidena za električno orodje, lahko privede do ogrožanja in poškodb.

Električnega orodja ne uporabljajte za nobeno funkcijo, za katero proizvajalec ni posebej zasnoval in predvideval. Takšna predelava lahko povzroči izgubo nadzora in resne telesne poškodbe.

Ne uporabljajte nobenih vstavljenih orodij, ki jih proizvajalec ni posebej namenil in določil za to električno orodje. Pribor lahko pritrđite na svojem električnem orodju, vendar vam to še ne zagotavlja varne uporabe.

Dovoljeno število vrtljajev vstavljenega orodja mora biti vsaj tako visoko kot največje število vrtljajev, ki je navedeno na električnem orodju. Delovno orodje, ki se vrti hitreje, kot je dovoljeno, se lahko zlomi in odleti.

Zunanji premer in debelina vsadnega orodja morata ustrezati meram Vašega električnega orodja. Napačno dimenzionirani vsadnih orodij ne boste mogli dovolj dobro zavarovati ali nadzorovati.

Mere za pritrđitev vstavljenega orodja se morajo ujemati z dimenzijami pritrđilnih sredstev na električnem orodju. Vstavljava orodja, ki niso varno pritrđena na električno orodje, se vrtiljo neenakomerno, prekomerno vibrirajo in lahko povzročijo izgubo nadzora.

Ne uporabljajte poškodovanih vstavljenih orodij. Preverite pred vsako uporabo vstavljenega orodja, kot so brusilne krožne plošče glede razpoka, obrabe ali močno obrabe, žične ščetke glede ohlapnih ali zlomljenih žic. Če pade električno orodje ali vstavljivo orodje dol, preverite, ali je poškodovano, ali uporabite nepoškodovano vstavljivo orodje. Ko ste preverili in vstavili vstavljivo orodje, se zadržujte izven ravni vrtečega se vstavljenega orodja, kar velja tudi za druge osebe, ki so v bližini, in pustite napravo teči minuto z maksimalno hitrostjo vrtenja. Poškodovana vstavljiva orodja se običajno v tem testnem času zlomijo.

Nosite osebno zaščitno opremo. V odvisnosti od uporabe uporabljajte popolno zaščitno obrazca, zaščitno oči ali zaščitna očala. Če ustreza, nosite masko za zaščito proti prahu, zaščito sluha, zaščitne rokavice ali poseben predpasnik, ki vas bodo ščitili majhni pred brusilnimi in materialnimi delci. Oči morajo biti zaščitene pred tujki, ki nastanejo pri drugačnem delu in lahko odfrđijo. Pri ustrezni uporabi maske za zaščito proti prahu ali maske za zaščito dihala morata filtrirati nastajajoči prah. Če ste dolgo časa izpostavljeni glasnemu hrupu, lahko utrpíte izgubo sluha.

Pazite, da bodo druge osebe varno oddaljene od Vašega delovnega območja. Vsak, ki stopi na delovno območje, mora nositi osebno zaščitno opremo. Odlomljeni delci obdelovanca ali zlomljena vsadna orodja lahko odletijo stran in povzročijo telesne poškodbe, tudi izven neposrednega delovnega območja.

Pri delu, pri katerih lahko vstavljivo orodje zadane v skrite električne vode, držite električno orodje samo na izoliranih prijemalnih površinah. Stik z vodnikom pod napetostjo lahko obremeni lahko tudi kovinske dele naprave z napetostjo in povzroči električni udar.

Ne odlagajte električnega orodja, dokler se vsadno orodje popolnoma ne ustavi. Vrteče se vsadno orodje lahko pride v stik z odlagalno površino, zaradi česar lahko izgubite nadzor nad električnim orodjem.

Električno orodje naj medtem, ko ga prenašate naokrog, ne deluje. Vrteče se vsadno orodje lahko zaradi naključnega kontakta zagradi Vaše oblačilo in se zavrtva v Vaše telo.

Prezračevalne reže Vašega električnega orodja morate redno čistiti. Ventilator motorja povleče v ohlajše prah in velika količina nabranega prahu je lahko vzrok za električno nevarnost.

Električnega orodja ne uporabljajte v bližini vnetljivih materialov. Iskre lahko vnamejo te materiale.

Ne uporabljajte vsadnih orodij, ki za hlajenje potrebujejo tekočino. Uporaba vode ali drugih tekočin lahko povzroči električni udar.

Povratni udarec in ustrezna opozorila

Povratni udarec je nenadna reakcija zaradi blokirane ali zatikajočega rotacijskega vstavljenega orodja, kot so brusilna krožna plošča, žična krtača itd. Zataknitev ali blokada povzroča nenadno zaustavitev vrtečega se vstavljenega orodja. S tem se električno orodje nenadzorovano pospeši v nasprotno smer vrtenja vstavljenega orodja na mestu blokade.

Če se zatakne npr. brusilni v obdelovancu ali je tam zablokiran, se lahko rob brusila, ki se potopi v obdelovanca, zaostane na mestu, kar povzroča spremembo smeri brusila ali povratni udarec. Brus se nato giblje proti uporabniku ali stran od njega, kar je odvisno od tega, v katero smer se vrti plošča na blokirni točki. Pri tem se lahko zgodi tudi zlom brusila. Povratni udarec je posledica nepravilne uporabe električnega orodja in/ali pomanjkljivih delovnih pogojev. S spodaj opisanimi primernimi previdnostnimi ukrepi je to mogoče preprečiti.

Dobro držite električno orodje in premaknite telo in roke v položaj, v katerem boste lahko prestregli moč povratnega udarca. Če je na voljo dodatni ročaj, ga obvezno uporabljajte in tako zagotovite najboljše možno nadziranje moči povratnih udarcev ali reakcijskih momentov pri zagonu naprave. Z ustreznimi previdnostnimi ukrepi lahko uporabnik obvlada moč povratnih udarcev in reakcijskih momentov.

Nikoli z roko ne segajte v bližino vrtečih se vsadnih orodij. V primeru povratnega udarca se lahko orodje premakne čez Vašo roko.

Ne približujte telesa področju, v katerega se lahko v primeru povratnega udarca premakne električno orodje. Povratni udarec potisne električno orodje v smer, ki je nasprotna smeri premikanja brusilnega koluta na mestu blokiranja.

Pri delu na območju kotov ali ostrih robov itd. delajte s posebno previdnostjo. Preprečite, odboj od obdelovanca ali zatakneitev vstavljivega orodja v obdelovancu. Pri kotih in ostrih robovih ali pri odboju se vrteče vstavljivo orodje pogosto zatakne. To povzroča izgubo kontrole ali povratni udarec.

Ne uporabljajte žaginega lista verižne žage za rezanje lesa, nobenega segmentiranega diamantnega rezila z razmikom med segmenti nad 10 mm in nobenega nazobčanega žaginega lista. Tak vstavljiva orodja pogosto povzročajo povratni udarec in izgubo nadzora.

Posebna opozorila za brušenje in rezanje

Uporabljajte samo brusila, ki so atestirana za Vaše električno orodje in zaščitni pokrov, predviden za ta brusila. Brusil, ki niso predvidena za Vaše električno orodje, ne boste mogli dobro zavarovati in so zato nevarna.

Kolenaste brusilne plošče morate montirati tako, da njihova brusilna površina ne bo segala čez rob zaščitnega pokrova. Nepravilno montirana brusilna plošča, ki sega čez rob zaščitnega pokrova, ni zadostno zavarovana.

Zaščitni pokrov morate varno namestiti na električnem orodju in ga nastaviti tako, da se doseže največja mera varnosti, to pomeni da je najmanjši možni del brusilnega telesa obrnjen v smeri k uporabniku orodja. Zaščitni pokrov pomaga pri zaščiti uporabnika pred drobci, naključnim stikom z brusilnim telesom ter iskricami, ki bi lahko zanetile obleko.

Brusila lahko uporabljate samo za vrste uporabe, ki jih priporoča proizvajalec. Na primer: Nikoli ne brusite s stransko ploskvijo rezalne plošče. Rezalne plošče so namenjene odstranjevanju materiala z robom plošče. Brusilo se lahko zaradi bočnega delovanja sile zlomi.

Za izbrani brusilni kolut vedno uporabljajte nepoškodovane vpenjalne prirobnice pravilne velikosti in oblike. Ustrezne prirobnice podpirajo brusilni kolut in tako zmanjšujejo nevarnost, da bi se kolut zlomil. Prirobnice za rezalne plošče se lahko razlikujejo od prirobnic za druge brusilne kolute.

Ne uporabljajte obrabljenih brusov večjih električnih orodij. Brus za večja električna orodja ni zasnovan za višja števila vrtljajev manjših električnih orodij in se lahko zlomi.

Uporabljajte pri uporabi dvonamenskih plošč vedno primerni zaščitni pokrov za izvedeno uporabo. Neuporaba pravilnega zaščitnega pokrova se lahko pri zeleni zaščiti izkaže kot nekoristna in vodi k težkim telesnim poškodbam.

Ostala posebna opozorila za rezanje

Izogibajte se blokiranju rezalne plošče ali premočnemu pritiskanju na obdelovanec. Ne delajte pretirano globokih rezov. Preobremenjenost rezalne plošče se poveča, prav tako dovzetnost za zatikanje ali blokiranje in s tem možnost povratnega udarca ali zloma brusila.

Izogibajte se področja pred in za vrtečo se rezalno ploščo. Če boste rezalno ploščo, ki je v obdelovancu, potisnili stran od sebe, lahko električno orodje v primeru povratnega udarca skupaj z vrtečim se kolutom odleti naravnost v Vas.

Če se rezalna plošča zagodzi ali če prekinete z delom, električno orodje izklopite in ga držite pri miru, dokler se kolut popolnoma ne ustavi. Nikoli ne poskušajte rezalne plošče, ki se še vrti, potegniti iz reza, ker lahko pride do povratnega udarca. Ugotovite in odstranite vzrok zagozditve.

Dokler se električno orodje nahaja v obdelovancu, ga ne smete ponovno vklopiti. Počakajte, da bo rezalna plošča dosegla polno število vrtljajev in šele potem previdno nadaljujte z rezanjem. V nasprotnem primeru se lahko plošča zatakne, skozi iz obdelovanca ali povzroči povratni udarec.

Podprite plošče ali velike obdelovance, da zmanjšate nevarnost povratnega udarca zaradi upete rezalne plošče. Veliki obdelovanci se lahko prepognejo zaradi svoje lastne teže. Obdelovanec mora biti podprt na obeh straneh plošče, in sicer blizu rezalne črte, kot tudi na robu.

Še posebno previdni bodite pri „rezanju žepov“ v obstoječe stene ali v druga področja, v katera nimate vpogleda. Pogrezajoča se rezalna plošča lahko pri zarezovanju v plinske ali vodovodne cevi ter električne vodnike in druge predmete povzroči povratni udarec.

Ne izvajajte nikakršnih krivoljastih rezov.

Preobremenitev rezalne plošče povečuje njeno obremenitev in dovzetnost za zatakneitev ali blokado, s tem pa posledično tudi možnost povratnega udarca ali zloma brusilnega vretena, kar lahko vodi do težkih telesnih poškodb.

Posebna opozorila za brušenje z brusnim papirjem

Uporabite brusni listi s pravilno velikostjo in sledite podatkom proizvajalca za izbor brusnega lista. Brusni listi, ki štrlijo nad brusilno krožno ploščo, lahko povzročajo telesne poškodbe in se lahko zataknejo, zlomijo brusni listi ali vodijo do povratnega udarca.

Posebna opozorila za delo z žičnimi ščetkami

Upoštevajte dejstvo, da žična ščetka tudi med običajno uporabo izgublja koščke žice. Žic zato ne preobremenjujte s premočnim pritiskanjem na ščetko. Koščki žice, ki letijo stran, lahko zelo hitro prodrejo skozi tanko oblačilo in/ali kožo.

Če je za delo priporočljiva uporaba zaščitnega pokrova, preprečite, da bi se zaščitni pokrov in žična ščetka dotikala. Premer diskastih in lončastih žičnih ščetk se lahko zaradi pritiskanja nanje in zaradi delovanja centrifugalnih sil poveča.

Nadaljna varnostna navodila

Ne uporabljajte poškodovanega električnega orodja. Pred vsakim začetkom uporabe električnega orodja preverite ohišje in druge komponente glede poškodb, kot so razpoke ali zlomi.

Poskrbite za ustreznimi ukrepi pri brušenju tanke kovinske pločevine ali drugih nihalnih struktur z veliko površino, kot na primer uporaba težkih prilagodljivih blažilnih podlog. Sicer lahko nastane precej višja skupna emisija hrupa kot tista emisija hrupa, ki je navedena za to električno orodje. Upoštevajte povišano emisijo hrupa tudi za oceno nevarnosti obremenitve s hrupom in za izbor primerne zaščite sluha.

Uporabljajte elastične vmesne lege po navodilih proizvajalca, če so te dostavljene skupaj z brusilnim vretenom.

Prepričajte se, da so vstavna orodja montirana v skladu z navodili izdelovalca. Montirana vstavna orodja se morajo prosto vrteti. Napačno montirana vstavna orodja se lahko pri delu razrahljajo in vržejo ven.

Z brusilnimi tesli skrbno in jih shranjujte v skladu z navodili izdelovalca. Poškodovana brusilna telesa lahko dobijo razpoke in se pri delu razpočijo.

Uporabljajte samo segmentirane diamantne plošče z negativnim rezilnim kotom.

Pazite pri uporabi vstavnih orodij z navojnim vstavkom na to, da je navoj v vstavnem orodju dovolj dolg, da lahko sprejme dolžino vretena električnega orodja. Navoj v vstavnem orodju se mora ujemati z navojem na vretenu. Napačno montirana vstavna orodja se lahko pri delu razrahljajo in povzročijo poškodbe.

Upoštevajte nevarnosti zaradi uporabe napačnih zaščitnih pokrovov.

- Pri uporabi zaščitnega pokrova tipa A za stransko brušenje se lahko zaščitni pokrov in obdelovanec med seboj motita, kar vodi do nezadostnega nadzora.
- Pri uporabi zaščitnega pokrova tipa B za ločilno brušenje z vezanimi rezalkami obstaja večja nevarnost, da ste izpostavljeni letečim iskram in brusilnim delcem ter drobcem brusov v primeru zloma brusne plošče.
- Pri uporabi zaščitnega pokrova tipa A ali tipa B za rezalno ali stransko brušenje v beton ali zid obstaja večja nevarnost zaradi posledične izpostavljenosti prahu in zaradi izgube nadzora s povratnim udarcem.
- Pri uporabi zaščitnega pokrova tipa A ali tipa B s krožnikasto krtačo, ki je debelejša od določene maksimalne mere, lahko žice zadenejo zaščitni pokrov, zaradi česa lahko pride do zloma žice.

Pri uporabi kombinirane brusilne in rezalne plošče je treba uporabiti zaščitni pokrov za ločenje (tip A).

Električnega orodja ne obračajte proti svojemu telesu ali telesu drugih oseb ali živali. Obstaja nevarnost poškodb zaradi ostrih ali vročih vstavnih orodij.

Pazite na skrite električne vodnike, pliniki in vodovodni cevovod. Pred pričetkom dela kontrolirajte delovno območje npr. z lokatorjem kovine.

Uporabite stacionarno odsesovalno napravo in pogosto izpihujte prezračevalne zarezje. Pri ekstremnih pogojih uporabe se lahko prevodni prah, ki nastane pri obdelavi kovin, nabere v notranjosti električnega orodja. To lahko negativno vpliva na zaščitno izolacijo električnega orodja.

Prepovedano je privijačenje ali kovičenje ploščic in znakov na električno orodje. Poškodovana izolacija ne nudi zaščite proti električnemu udaru.

Delajte vedno z dodatnim ročajem. Dodatni ročaj vam zagotavlja zanesljivo vodenje električnega orodja.

Nikoli ne glejte od blizu v luč svetilke električnega orodja. Nikoli ne usmerjajte luč svetilke v oči drugih oseb, ki se nahajajo v bližini. Žarčenje svetilnega sredstva je lahko za oči škodljivo.

Po obdelavi mavčnih materialov: Očistite prezračevalne odprtine električnega orodja in stikalnega elementa s suhim stisnjenim zrakom brez vsebnosti olja. V nasprotnem primeru se lahko mavčni prah usede v ohišju in na stikalnem elementu električnega orodja ter se v povezavi z zračno vlago strdi. To lahko vodi do poškodovanja stikalnega mehanizma.

Uporaba akumulatorske baterije (akumulatorskega bloka) in način ravnanja z njo.

Ti varnostni napotki veljajo samo za litijeve ionske akumulatorje 18V-FEIN-Li-Ionen-AMPSHare.

Uporabljajte le akumulatorje samo v izdelkih partnerjev AMPShare. Z AMPShare označeni akumulatorji 18V so popolnoma združljivi z naslednjimi izdelki:

- vsi izdelki sistema FEIN-18V-AMPSHare
- vsi izdelki 18V partnerjev AMPShare.

Prid delu z akumulatorji in pri polnjenju napačnih, poškodovanih, popravljenih ali oder obnovljenih akumulatorjev, industrijsko ponarejenjih in akumulatorji tujih znamk obstaja nevarnost požara in/ali nevarnost eksplozije.

Upoštevajte napotke za akumulator priporočila za akumulatorje v navodilih za obratovanje izdelka. Le tako je mogoče brez nevarnosti uporabljati akumulator in izdelek und akumulatorji so zaščiteni pred preobremenitvijo.

Polnite akumulatorje samo s polnilci, ki jih je priporočil FEIN ali eden od partnerjev AMPShare. Pri polnilnikih, ki so primerni za določeno vrsto akumulatorjev, obstaja nevarnost požara, če jih uporabljate z drugimi akumulatorji.

Akumulator je dostavljen delno napolnjen. Za zagotavljanje polne zmogljivosti akumulatorjev je treba pred prvo uporabo akumulator popolnoma napolniti s polnilnikom.

Shranite akumulatorje izven dosega otrok.

Akumulatorjev ne smete razstaviti, odpirati ali jih razdrobiti. Akumulatorjev ne izpostavljajte mehanskim udarcem. Pri poškodbah ali nepravilni uporabi akumulatorjev lahko pride do izstopa hlapov in tekočin. Hlapi lahko škodujejo dihalne poti. Izstopajoča tekočina akumulatorja lahko vodi do draženja kože ali opeklin.

Če pride tekočina akumulatorja v stik s kožo, jo takoj sperite z veliko vode. Če pride tekočina akumulatorja v oči, jih sperite s čisto vodo in nemudoma poiščite zdravniško pomoč!

Če je tekočina akumulatorja zmočila sosednje predmete, preverite prizadete dele. Izogibajte se stiku s kožo tako, da nosite zaščitne rokavice. Očistite dele s suhim kuhinjskim papirjem ali jih po potrebi zamenjajte. Uhajajoči hlapi lahko dražijo dihala. Izstopajoča tekočina akumulatorja lahko vodi do draženja kože ali opeklin.

Ne zvežite akumulatorja na kratko. Ko akumulatorja ne uporabljate, ga hranite stran od sponk za papir, kovancev, ključev, žebeljev, vijakov ali drugih majhnih kovinskih predmetov, ki bi lahko povzročili premostitev kontaktov. Kratek stik med priključki akumulatorja lahko povzroči opekline ali požar.

Akumulator se lahko poškoduje zaradi ostrih predmetov kot so npr. žebelji ali izvijači ali zunanji vplivi sile. Lahko pride do notranjega kratkega stika in akumulator lahko gori, oddaja dim, eksplodira ali se pregreje.

Nikoli ne servisirajte poškodovanih akumulatorjev. Vsa vzdrževanja akumulatorja naj izvaja samo proizvajalec ali pooblaščen servisier.



Akumulator zaščitite pred vročino, npr. zaradi trajne izpostavljenosti soncu, ognju, umazaniji, vodi in vlagi. Obstaja nevarnost eksplozije in kratkega stika.



Akumulator uporabljajte in hranite samo pri sobni temperaturi med -20 °C in +50 °C. Poleti akumulatorja ne puščajte npr. v avtu. Pri temperaturah < 0 °C lahko obstajajo omejitve delovanja, ki so specifične za napravo.

Akumulator polnite samo pri temperaturah okolice med 0 °C in +35 °C. Akumulator polnite samo s priključkom USB pri temperaturah okolice med +10 °C in +35 °C. Polnjenje izven temperaturnega območja lahko poškoduje akumulator ali poveča nevarnost požara.

S izpraznjenimi akumulatorji ravnejte previdno. Akumulatorji so vir nevarnosti, ker lahko povzročijo zelo visok tok kratkega stika. Tudi ko se zdi, da so litij-ionski akumulatorji v izpraznjenem stanju, se nikoli ne izpraznijo v celoti.

Akumulatorjev ne potaplajte v tekočine, kot so (slana) voda ali pijače. Stik s tekočinami lahko poškoduje akumulator. To lahko povzroči, da se akumulator segreje, začne oddajati dim, se vžge ali eksplodira. V tem primeru prenehajte uporabljati akumulator in se obrnite na pooblaščen službo za stranke FEIN.

Ne uporabljajte poškodovanih akumulatorjev. Uporabo akumulatorja je treba nemudoma prekiniti, če ima kakršne koli nenormalne lastnosti, kot so vonj, vročina, razbarvanje ali deformacija. Nadaljnja uporaba lahko povzroči, da akumulator proizvaja toploto in dim, se vžge ali eksplodira.

Akumulatorja ne odpirajte, stiskajte, pregrevajte ali sežgajte. Če tega ne storite, lahko pride do opeklin in požara. Sledite navodilom proizvajalca.

Goreče litij-ionske akumulatorje pogasite z vodo, s peskom ali s požarno odejo.

Izogibajte se fizičnim udarcem/vplivom. Udarci in vdor predmetov lahko poškodujejo akumulatorje. To lahko povzroči puščanje akumulatorja, ustvarjanje toplote, dima, vžiga ali eksplozije.

Akumulatorja nikoli ne polnite brez nadzora čez noč. Če tega ne storite, lahko pride do požara in eksplozije.

Ne odstranjujte originalne embalaže akumulatorja, dokler ga ne boste uporabili.

Akumulator odstranite le, ko je električno orodje izklopljeno.

Pred delom na električnem orodju odstranite akumulator iz električnega orodja. Če se električno orodje nenamerno zažene, obstaja nevarnost poškodb.

Akumulator hranite zaščitene pred vlago in vodo. Umazane priključke akumulatorja in električnega orodja očistite s suho in čisto krpo.

Med transportom in shranjevanjem električnega orodja odstranite akumulator.

Upoštevajte varnostna navodila v navodilih za uporabo polnilcev FEIN ali partnerjev AMPShare.

Vibracijske vrednosti in vrednosti emisije hrupa

V teh navodilih navedene vibracijske vrednosti in vrednosti emisije hrupa so bili izmerjeni v skladu z merilnimi postopki standarda EN 62841 in jih lahko uporabljate za primerjavo drugih električnih orodij. Primerni so tudi za začasno ocenitev vibracijskih obremenitev ter obremenitev s hrupom.



Navedene vibracijske vrednosti in vrednosti emisije hrupa so v glavnem za razne načine uporabe električna orodja.

Če pa se električno orodje uporablja za druge vrste uporabe, z odstopajočimi vstavljenimi orodji ali so ta orodja nezadostno vzdrževana, lahko pride do odstopanja skupnih vrednosti vibracij in vrednosti emisije hrupa. S tem se med celotnim delovnim obdobjem znatno poveča obremenitev zaradi vibracij ter obremenitev s hrupom.

Za točno presojo obremenitev zaradi vibracij in obremenitev s hrupom je priporočljivo, da pri tem upoštevate tudi obdobja, v katerem je naprava izklopljena ali teče, vendar ni dejansko uporabljena. S tem se znatno zmanjša obremenitev zaradi vibracij in obremenitev s hrupom med celotnim delovnim obdobjem.



Določite ustrezne dodatne varnostne ukrepe za zaščito uporabnika pred učinki nihanja in hrupa, na primer: vzdrževanje električnega orodja in vstavljenih orodij, ohranjanje rok v topleni stanju, organizacija delovnih postopkov.

Rokovanje z nevarnimi prahovi

Pri delovnih postopkih, kjer se odstranjuje material, nastajajo pri delu s tem orodjem prahovi, ki so lahko nevarni.

Dotik ali vdihavanje nekaterih prahov, npr. azbesta in materialov, ki vsebujejo azbest, svinčenege premaza, kovin, nekaterih vrst lesa, mineralov, silikatnih delcev kameninskih materialov, barvnih topil, sredstev za zaščito lesa, antivegetativnih premazov za pivlva lahko pri osebah povzročijo alergične reakcije in/ali obolenja dihal, rak, okvare plodnosti. Tveganje zaradi vdihavanja

prahov je odvisno od ekspozicije. Uporabite primeren način odsesovanja, ki je usklajen z vrsto nastalega prahu ter osebno zaščitno opremo in poskrbite za dobro odzračevanje delovnega mesta. Obdelavo materialov, ki vsebujejo azbest prepustite le strokovnjakom. Lesni prah in prah lahkih kovin, vroče mešanice brusnega prahu in kemične snovi se lahko pod neugodnimi pogoji samostojno vnamejo ali povzročijo eksplozijo. Preprečite iskenje v smeri zbiralnikov prahu ter pregrevanje električnega orodja in brusnega materiala, pravočasno izpraznite zbiralnike prahov, upoštevajte opozorila za obdelavo, ki so od proizvajalca materiala ter predpise, ki so za obdelavo materialov veljavni v vaši državi.

Navodila za uporabo.

Blokada ponovnega zagona prepreči, da bi akumulatorski kotni brusilnik po prekinutvi toka, npr. po menjavi akumulatorske baterije, ponovno samostojno zažene. V tem primeru morate izklopiti električno orodje, ga oddaljiti od obdelovanca in preveriti vstavno orodje. Nato ponovno vklopite električno orodje.

Aretirni gumb pritisnite samo pri ustavljenem motorju (glejte sliko 8).

Da bi dosegli optimalno zmogljivost, obratujte električno orodje samo z akumulatorske baterije FEIN ProCORE ali akumulatorske baterije ProCORE partnerjev AMPShare. Pri uporabi drugih akumulatorskih baterij se lahko zmanjša obseg delovanja.

Druga navodila za uporabo.



Blokada samodejnega vklopa prepreči, da bi električno orodje ponovno samostojno pričelo obratovati v primeru, da pri vklopljenem stikalu vtaknete akumulatorsko baterijo.

Če se ugasne električno orodje brez uporabe stikala, izklopite stikalo električnega orodja, odstranite akumulator in ga ponovno namestite.

Rokovanje z akumulatorsko baterijo.

Baterijski akumulator polnite samo v temperaturnem območju od 0 °C do +35 °C (od 32 °F do 95 °F). Temperatura akumulatorske baterije mora biti na začetku polnjenja v temperaturnem območju akumulatorske baterije.

Prikazovalnik stanja polnitve na akumulatorju (glejte stran 13).

Stanje polnitve je mogoče prikazati s zelenimi LED-diodami prikazovalnika stanje polnitve na akumulatorju. Pritisnite tipko za prikazovalnik stanje polnitve  ali , da se vam prikaže stanje polnitve.

Če po pritisku tipke za prikaz stanja polnitve ne sveti nobena LED-dioda, je akumulator defekten in ga je treba zamenjati.

Transport.

Za litij-ionske akumulatorje veljajo zahteve zakonodaje o nevarnem blagu. Uporabnik lahko akumulatorsko baterijo prevaža po cesti brez nadaljnjih omejitev.

Pri pošiljanju s strani tretjih oseb (npr. pri zračnem prevozu ali preko špediterske agencije) je treba upoštevati posebne zahteve za pakiranje in označevanje. Tukaj se je treba pri pripravi paketa posvetovati s strokovnjakom za nevarno blago. Akumulatorje pošiljajte samo, če je ohišje nepoškodovano. Odprte kontakte zalepite in zapakirajte akumulator, da se ne premakne v embalaži. Upoštevajte tudi morebitne dodatne nacionalne predpise.

Vzdrževanje in servis.



Pri ekstremnih pogojih uporabe se lahko prevodni prah, ki nastane pri obdelavi kovin, usede v notranjosti električnega orodja. Iz notranjosti električnega orodja pogosto izpihajte prezračevalne zareze s suhim in neoljnatim stisnjenim zrakom.

Pri obdelavi mavčnih materialov se lahko mavčni prah usede v notranjosti električnega orodja in na stikalnem elementu ter se v povezavi z zračno vlago strdi. To lahko vodi do poškodovanja stikalnega mehanizma. Pogosto izpihajte notranjost električnega orodja skozi prezračevalne odprtine in stikalni element s suhim stisnjenim zrakom brez vsebnosti olja.

Izdelkov, ki so prišli v stik z azbestom, ne smete vročiti v popravilo. Izdelke, ki so prišli v stik z azbestom morate odstraniti v skladu z ustreznimi veljavnimi nacionalnimi predpisi za odstranjevanje odpadkov z vsebnostjo azbesta.

Če potrebujete popravilo električnega orodja in pribora FEIN, se obrnite na službo za pomoč strankam FEIN. Naslov najdete na internetu pod naslovom www.fein.com.

Pri staranju in obrabi obnovite nalepke in navodila za varnost na električnem orodju.

Aktualni seznam nadomestnih delov se nahaja na spletni strani pod www.fein.com.

Naslednje dele lahko po potrebi samostojno zamenjate: vstavna orodja, dodatni ročaj, vpenjalna prirobnica, zaščitni pokrov

Vzdrževanje in čiščenje.

Občasno očistite prezračevalne odprtine in priključke akumulatorja z mehko, čisto in suho krtačo.

– Za čiščenje akumulatorja ne uporabljajte kemičnih snovi.

Jamstvo in garancija.

Jamstvo za izdelek velja v skladu z zakonskimi pravili v državi, kjer se je izdelek dal v promet. Poleg tega vam daje FEIN garancijo v skladu z izjavo proizvajalca FEIN. V obsegu dobave električnega orodja se lahko nahaja tudi le del pribora, ki je opisan ali naslikan v tem navodilu za obratovanje.

Izjava o skladnosti.

Izjava CE velja samo za države Evropske unije in EFTO (Evropsko združenje za prosto trgovino) in samo za izdelke, ki so namenjeni za trg Evropske unije ali EFFE. Po dajanju izdelka v promet na trg Evropske unije, izgubi znak UKCA svojo veljavnost.

Izjava UKCA velja samo za britanski trg (Anglijo, Wales in Škotsko) in samo za izdelke, ki so namenjeni za britanski trg. Po dajanju izdelka v promet na britanski trg izgubi oznaka CE svojo veljavnost.

Varstvo okolja, odstranitev odpadkov.

 **Akumulatorja ne odvrzite med gospodinjne odpadke!**

Embalaže, odpadna električnega orodja in pribor morate reciklirati v skladu z varstvom okolja.

Akumulatorske baterije smete samo v praznem stanju odvreči med recikliran odpad.

Pri nepopolno izpraznjenih akumulatorskih baterijah zaradi preprečevanja kratkega stika izolirajte povezovalni vtič z lepilnim trakom.

Samo za države EU:

V skladu z evropsko direktivo 2006/66/ES je treba pokvarjene ali rabljene akumulatorje zbirati ločeno in reciklirati na okolju prijazen način.

Izbor pribora (glejte strani 16/17).









Uporabite le originalni pribor podjetja FEIN. Pribor mora biti namenjen za tip električnega orodja.

- A-1** Zaščitni pokrov za rezanje, tip A
- B-1** Zaščitni pokrov za brušenje, tip B
- B-3** Zaščitni pokrov za ločenje
- 1-1** Stružna plošča, tip 27
- 2-1** Rezalna plošča
(uporabite jo samo z montiranim zaščitnim pokrovom)
- 3-1** Lamelna brusna plošča
- 3-2** Oporna plošča za vlaknene brusne plošče, vlaknene brusne plošče
(namestite jo samo s pri dostavi priloženim sredstvom za napenjanje oporne plošče)
- 3-3** brusna plošča z ježkom, oprijemalnimi brusnimi listi, oprijemalnim brusnim flisom, gobicami
(uporabite pri tem ustrezni viličasti ključ)
- 4-1** Stožčasta krtača iz jeklene žice
- 4-2** Krtača za lonce iz jeklene žice, lamelni brusilni koluti
(uporabite pri tem ustrezni viličasti ključ)
- 5-1** Diamantni izrezovalnik lukenj
(uporabite pri tem ustrezni viličasti ključ)

de	EU-Konformitätserklärung	Die Firma C. & E. Fein GmbH erklärt in alleiniger Verantwortung, dass die genannten Produkte allen einschlägigen Bestimmungen der nachfolgend aufgeführten Richtlinien und Verordnungen entsprechen und mit folgenden Normen übereinstimmen. Technische Unterlagen bei:*
	Winkelschleifer Sachnummer	
en	EC / UK Declaration of Conformity	C. & E. Fein GmbH declares under our sole responsibility that the mentioned products comply with all relevant provisions of the directives and regulations listed below and are in conformity with the following standards. Technical documents at:*
	Angle grinder Article number	
fr	Déclaration de conformité CE	La société C. & E. Fein GmbH déclare sous sa seule responsabilité que les produits mentionnés sont conformes à toutes les dispositions pertinentes des directives et ordonnances mentionnées ci-après et qu'ils sont conformes aux normes suivantes. Documents techniques auprès de :*
	Meuleuse d'angle Numéro d'article	
it	Dichiarazione di conformità CE	La ditta C. & E. Fein GmbH dichiara sotto la propria responsabilità che i prodotti indicati sono conformi a tutte le disposizioni pertinenti alla direttive e prescrizioni elencate di seguito e corrispondono alle seguenti norme. Documentazione tecnica allegata:*
	Smerigliatrice angolare Codice prodotto	
nl	EG-conformiteitsverklaring	De firma C. & E. Fein GmbH verklaart als alleen verantwoordelijke dat de genoemde producten voldoen aan alle toepasselijke bepalingen van de hierna vermelde richtlijnen en verordeningen en overeenkomen met de volgende normen. Technische documenten bij:*
	Haakse slijpmachine Zaaknummer	
es	Declaración de conformidad CE	La empresa C. & E. Fein GmbH declara bajo su responsabilidad exclusiva que los productos mencionados cumplen todas las disposiciones pertinentes de las directivas y reglamentos enumerados a continuación y que se corresponden con las normas siguientes. Expediente técnico en:*
	Amoladora N° de art.	
pt	Declaração de conformidade CE	A empresa C. & E. Fein GmbH declara com total responsabilidade que os produtos mencionados cumprem todas as disposições relevantes das diretivas e regulamentos listados abaixo e cumprem as seguintes normas. Dados técnicos em:*
	Rebarbadora Número de artigo	
el	Δήλωση συμμόρφωσης EK	Η εταιρεία C. & E. Fein GmbH δηλώνει με αποκλειστική της ευθύνη ότι τα προαναφερόμενα προϊόντα συμμορφώνονται με όλες τις σχετικές διατάξεις των οδηγιών και κανονισμών που παρατίθενται παρακάτω και είναι σύμφωνα με τα ακόλουθα πρότυπα. Για τα τεχνικά απευθυνθείτε στη:*
	Γωνιακός λειαντήρας Κωδικός αριθμός	
da	EF-konformitetserklæring	Firmaet C. & E. Fein GmbH erklærer på eget ansvar, at de nævnte produkter overholder alle gældende bestemmelser, der findes i de efterfølgende direktiver og forordninger, og at de stemmer overens med efterfølgende standarder. Teknisk materiale hos:*
	Vinkelsliber Typenummer	
no	EF-samsvarserklæring	Firmaet C. & E. Fein GmbH erklærer ved å være alene ansvarlig for, at de nevnte produktene er i samsvar med alle relevante bestemmelser i de nedenfor oppførte direktiver og forordninger og stemmer overens med følgende standarder. Tekniske dokumenter hos:*
	Vinkelsliper Produktnummer	

sv	EG-försäkran om överensstämmelse		Företaget C. & E. Fein GmbH försäkrar under exklusivt ansvar att nämnda produkter motsvarar nedan upptagna riktlinjer och förordningar och överensstämmer med följande normer. Tekniska underlag vid:*
	Vinkelslip	Produktnummer	
fi	EY-vaatimustenmukaisuusvakuutus		Yritys C. & E. Fein GmbH vakuuttaa yksinomaisella vastuulla, että mainitut tuotteet vastaavat kaikkia seuraavassa lueteltujen direktiivien ja säännösten kyseisiä määräyksiä ja vastaavat seuraavia standardeja. Tekniset tiedot osoitteessa:*
	Kulmahiomakone	Tuotenumero	
tr	AT Uygunluk Beyanı		C. & E. Fein GmbH şirketi, söz konusu ürünlerin aşağıda listelenen direktif ve yönetmeliklerin ilgili tüm hükümlerine uygun olduğunu ve aşağıdaki standartlara uygun olduğunu kendi sorumluluğu altında beyan eder. Teknik dokümanlar ektedir:*
	Avuç taşılama makinesi	Ürün numarası	
hu	Megfelelőségi nyilatkozat		A C. & E. Fein Kft saját egyedi felelősségére kijelenti, hogy a megnevezett termékek az ezt követően felsorolt irányelvek és rendeletek valamennyi idevágó rendelkezésének megfelelőnek és a következő szabványokkal is megegyeznek. A műszaki dokumentáció helye:*
	Sarokcsiszoló	Rendelési szám	
cs	Prohlášení o shodě ES		Firma C. & E. Fein GmbH prohlašuje ve výhradní zodpovědnosti, že jmenované výrobky odpovídají všem příslušným ustanovením následně uvedených směrnic a nařízení a jsou v souladu s následujícími normami. Technické podklady u:*
	Úhlová bruska	Objednací číslo	
sk	Vyhlasenie o zhode ES		Firma C. & E. Fein GmbH vyhlasuje na vlastnú zodpovednosť, že sa menované produkty zhodujú so všetkými príslušnými ustanoveniami následne uvedených smerníc a nariadení, ako aj s nasledujúcimi normami. Technické dokumentácie má:*
	Uhlová brúška	Číslo predmetu	
pl	Deklaracja zgodności WE		Firma C. & E. Fein GmbH deklaruje ze świadomością odpowiedzialności, że wymienione produkty odpowiadają wszystkim, odpowiednim wymaganiom wymienionych poniżej dyrektyw, rozporządzeń i norm. Przechowywanie dokumentacji technicznej:*
	Szlifierka kątowna	Numer części	
ro	Declarație de conformitate CE		Firma C. & E. Fein GmbH declară pe proprie răspundere, că produsele menționate corespund tuturor reglementărilor aplicabile din directivele și reglementările menționate în continuare și că ele corespund cu normele următoare. Documentație tehnică la:*
	Polizor unghiular	Cod articol	
sl	ES - izjava o skladnosti		Podjetje C. & E. Fein GmbH s polno odgovornostjo izjavlja, da so omenjeni izdelki v skladu z vsemi ustreznimi določbami spodaj navedenih smernic in predpisov in skladni z naslednjimi standardi. Tehnična dokumentacija pri:*
	Kotni brusilnik	Koda artikla	
sr	EZ izjava o usaglašenosti		Kompanija C. & E. Fein GmbH na sopstvenu odgovornost izjavljuje da navedeni proizvodi ispunjavaju sve važeće odredbe direktiva i propisa koji su navedeni u nastavku i da su usuglašeni sa sledećim normama. Za poručivanje tehničkih dokumenata:*
	Ugaona brusilica	Broj artikla	
hr	EZ izjava o sukladnosti		Tvrtka C. & E. Fein GmbH uz punu odgovornost izjavljuje da navedeni proizvodi udovoljavaju svim primjenjivim odredbama iz direktiva i uredaba navedenih u nastavku i da se podudaraju sa sljedećim normama. Tehničku dokumentaciju možete naručiti od:*
	Kutna brusilica	Broj artikla	

ru	Декларация соответствия ЕС		Компания C. & E. Fein GmbH под свою исключительную ответственность заявляет, что указанные продукты соответствуют всем применимым предписаниям нижеуказанных директив и распоряжений, а также нижеуказанным нормам. Техническая документация хранится у:*
	Угловая шлифмашина	Артикульный номер	
uk	Заява про відповідність ЄС		Компанія C. & E. Fein GmbH заявляє під свою одноособову відповідальність, що названі електроінструменти відповідають усім чинним положенням нижчезазначених директив і розпоряджень, а також нижчезазначеним нормам. За технічну документацію відповідає:*
	Кутова шліфмашина	Артикульний номер	
bg	Декларация за съответствие ЕО		Фирма C. & E. Fein GmbH декларира на собствена отговорност, че посочените продукти отговарят на всички приложими изисквания на долупосочените директиви и разпоредби и съответстват на следните стандарти. Техническа документация при:*
	Ъглошлайф	Материален номер	
et	EÜ vastavusdeklaratsioon		Ettevõtte C. & E. Fein GmbH kinnitab oma ainuvastutusel, et nimetatud tooted vastavad kõigile allpool loetletud juhiste ja eeskirjade asjakohastele sätetele ning järgmistele standarditele. Tehnilised dokumendid:*
	Nurklihvmasin	Osa number	
lt	EB atitikties deklaracija		Bendrovė C. & E. Fein GmbH savo atsakomybe pareiškia, kad išvardyti gaminiai atitinka visus privalomus toliau nurodytų direktyvų ir reglamentų reikalavimus bei šiuos standartus. Techninė dokumentacija laikoma:*
	Kampinio šlifavimo mašina	Gaminio numeris	
lv	EK atbilstības deklarācija		Vienīgi uz savu atbildību firma C. & E. Fein GmbH deklarē, ka norādītie izstrādājumi atbilst visiem turpmāk minēto direktīvu un regulu noteikumiem, kā tālāk norādītajiem standartiem. Tehniskās dokumentācijas pie:*
	Leņķa slīpmašīna	Artikula numurs	

<p>CCG18-115-12 AS (**) CCG18-115-12PD AS(**) CCG18-125-12 AS (**) CCG18-125-12PD AS (**)</p>	<p>7 122 ... 7 122 ... 7 122 ... 7 122 ...</p>	<p>EN 62841-1:2015+AC:2015+A11:2022 EN IEC 62841-2-3:2021+A11:2021 EN IEC 55014-1:2021 EN 55014-1:2017+A11:2020 EN IEC 55014-2:2021 EN 55014-2:1997+AC:1997+A1:2001+A2:2008 EN IEC 61000-3-2:2019 EN 61000-3-3:2013+A1:2019 EN IEC 63000:2018</p>				
		<div style="display: flex; align-items: center;">   </div> <p>2006/42/EG Supply of Machinery Regulations 2008, 2014/30/EU Electromagnetic Compatibility Regulations 2011/65/EU 2016, The Restriction of the Use of Certain Hazardous Substances in Electrical and Electronic Equipment Regulations 2012</p>				
		<div style="display: flex; align-items: center;">  <p>* C. & E. Fein GmbH 73529 Schwäbisch Gmünd, Germany</p> </div>				
		<table style="width: 100%; border: none;"> <tr> <td style="width: 50%; border: none;"> i.V. S. Böhm Director of Quality Management </td> <td style="width: 50%; border: none;"> i.V. Dr. M. Hergesell Director of Product Development </td> </tr> <tr> <td style="border: none; text-align: center;">  </td> <td style="border: none; text-align: center;">  </td> </tr> </table>	i.V. S. Böhm Director of Quality Management	i.V. Dr. M. Hergesell Director of Product Development		
i.V. S. Böhm Director of Quality Management	i.V. Dr. M. Hergesell Director of Product Development					
						
		<p>C. & E. Fein GmbH, Hans-Fein-Straße 81 73529 Schwäbisch Gmünd-Bargau, Germany Schwäbisch Gmünd-Bargau, 08.05.2024</p>				



C. & E. Fein GmbH
Hans-Fein-Straße 81
73529 Schwäbisch Gmünd-Bargau, Germany

www.fein.com

3 41 01 409 06 0. 2024-05-14.

