



- ▶ **WSG10-115** 7 221 61
- ▶ **WSG10-125S** 7 221 62
- ▶ **WSG14-125** 7 221 41
- ▶ **WSG14-125S** 7 221 44
- ▶ **WSG14-150** 7 221 42
- ▶ **WSG14-70E** 7 221 43
- ▶ **WSS14-125** 7 221 40



FEIN Service

USA

FEIN Power Tools Inc.
1030 Alcon Street
Pittsburgh, PA 15220
Telephone: (412) 922-8886
Toll Free: 1-800-441-9878
www.feinus.com

Canada

FEIN Canadian Power Tool
Company
323 Traders Boulevard East
Mississauga, Ontario L4Z 2E5
Telephone.: (905) 8901390
Toll Free: 1-800-265-2581

FEIN Canadian Power Tool
Company
2810 De Miniac
St. Laurent, Quebec H4S 1K9
Telephone: (514) 331-7390
Toll Free: 1-800-789-8181
www.fein.com

Headquarter

C. & E. FEIN GmbH
Hans-Fein-Straße 81
D-73529 Schwäbisch Gmünd-Bargau

www.fein.com

© C. & E. FEIN GmbH, Printed in Germany. Abbildungen unverbindlich. Technische Änderungen vorbehalten. 3 41 01 117 21 0 BY 2011.09 DE.

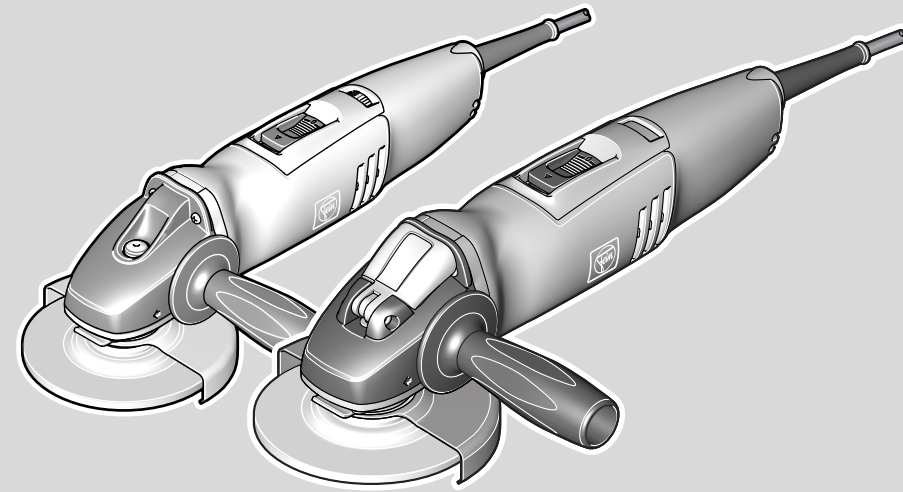



English _____ **Instruction manual** _____ 

Français _____ **Mode d'emploi** _____ 

Español _____ **Instrucciones de uso** _____ 

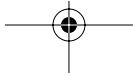
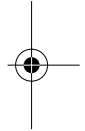
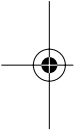

For your safety.

⚠ WARNING **Read all safety warnings and all instructions.** Failure to follow the warnings and instructions may result in electric shock, fire and/or serious injury. **Save all warnings and instructions for future reference.**

👤 Do not use this power tool before you have thoroughly read and completely understood this Instruction Manual, including the figures, specifications, safety regulations and the signs indicating DANGER, WARNING and CAUTION.

Only carry out such operations with this power tool as intended for by FEIN. Only use application tools and accessories that have been released by FEIN.

Please also observe the relevant national industrial safety regulations.

Non-observance of the safety instructions in the said documentation can lead to an electric shock, burns and/or severe injuries.

This Instruction Manual should be kept for later use and enclosed with the power tool, should it be passed on or sold.

SAVE THESE INSTRUCTIONS.

General Safety Rules.

1) Work area safety

- a) **Keep work area clean and well lit.** Cluttered or dark areas invite accidents.
- b) **Do not operate power tools in explosive atmospheres, such as in the presence of flammable liquids, gases or dust.** Power tools create sparks which may ignite the dust or fumes.
- c) **Keep children and bystanders away while operating a power tool.** Distractions can cause you to lose control.

2) Electrical safety

- a) **Power tool plugs must match the outlet. Never modify the plug in any way. Do not use any adapter plugs with earthed (grounded) power tools.** Unmodified plugs and matching outlets will reduce risk of electric shock.
- b) **Avoid body contact with earthed or grounded surfaces such as pipes, radiators, ranges and refrigerators.** There is an increased risk of electric shock if your body is earthed or grounded.
- c) **Do not expose power tools to rain or wet conditions.** Water entering a power tool will increase the risk of electric shock.
- d) **Do not abuse the cord. Never use the cord for carrying, pulling or unplugging the power tool. Keep cord away from heat, oil, sharp edges or moving parts.** Damaged or entangled cords increase the risk of electric shock.
- e) **When operating a power tool outdoors, use an extension cord suitable for outdoor use.** Use of a cord suitable for outdoor use reduces the risk of electric shock.
- f) **If operating a power tool in a damp location is unavoidable, use a residual current device (RCD) protected supply.** Use of an RCD reduces the risk of electric shock.

3) Personal safety

- a) **Stay alert, watch what you are doing and use common sense when operating a power tool. Do not use a power tool while you are tired or under the influence of drugs, alcohol or medication.** A moment of inattention while operating power tools may result in serious personal injury.
- b) **Use personal protective equipment. Always wear eye protection.** Protective equipment such as dust mask, non-skid safety shoes, hard hat, or hearing protection used for appropriate conditions will reduce personal injuries.

- c) **Prevent unintentional starting. Ensure the switch is in the off-position before connecting to power source and/or battery pack, picking up or carrying the tool.** Carrying power tools with your finger on the switch or energising power tools that have the switch on invites accidents.
 - d) **Remove any adjusting key or wrench before turning the power tool on.** A wrench or a key left attached to a rotating part of the power tool may result in personal injury.
 - e) **Do not overreach. Keep proper footing and balance at all times.** This enables better control of the power tool in unexpected situations.
 - f) **Dress properly. Do not wear loose clothing or jewellery. Keep your hair, clothing and gloves away from moving parts.** Loose clothes, jewellery or long hair can be caught in moving parts.
 - g) **If devices are provided for the connection of dust extraction and collection facilities, ensure these are connected and properly used.** Use of dust collection can reduce dust-related hazards.
 - e) **Maintain power tools. Check for misalignment or binding of moving parts, breakage of parts and any other condition that may affect the power tool's operation. If damaged, have the power tool repaired before use.** Many accidents are caused by poorly maintained power tools.
 - f) **Keep cutting tools sharp and clean.** Properly maintained cutting tools with sharp cutting edges are less likely to bind and are easier to control.
 - g) **Use the power tool, accessories and tool bits etc. in accordance with these instructions, taking into account the working conditions and the work to be performed.** Use of the power tool for operations different from those intended could result in a hazardous situation.
- 5) Service**
- a) **Have your power tool serviced by a qualified repair person using only identical replacement parts.** This will ensure that the safety of the power tool is maintained.

4) Power tool use and care

- a) **Do not force the power tool. Use the correct power tool for your application.** The correct power tool will do the job better and safer at the rate for which it was designed.
- b) **Do not use the power tool if the switch does not turn it on and off.** Any power tool that cannot be controlled with the switch is dangerous and must be repaired.
- c) **Disconnect the plug from the power source and/or the battery pack from the power tool before making any adjustments, changing accessories, or storing power tools.** Such preventive safety measures reduce the risk of starting the power tool accidentally.
- d) **Store idle power tools out of the reach of children and do not allow persons unfamiliar with the power tool or these instructions to operate the power tool.** Power tools are dangerous in the hands of untrained users.

Special safety instructions.

Safety Warnings common for Grinding, Sanding, Wire Brushing or Abrasive Cutting Off Operations

This power tool is intended to function as a grinder, sander, wire brush or cut-off tool. Read all safety warnings, instructions, illustrations and specifications provided with this power tool. Failure to follow all instructions listed below may result in electric shock, fire and/or serious injury.

This power tool is not recommended for polishing. Operations for which the power tool was not designed may create a hazard and cause personal injury.

Do not use accessories which are not specifically designed and recommended by the tool manufacturer. Just because the accessory can be attached to your power tool, it does not assure safe operation.

The rated speed of the accessory must be at least equal to the maximum speed marked on the power tool. Accessories running faster than their rated speed can break and fly apart.

The outside diameter and the thickness of your accessory must be within the capacity rating of your power tool. Incorrectly sized accessories cannot be adequately guarded or controlled.

The arbor size of wheels, flanges, backing pads or any other accessory must properly fit the spindle of the power tool. Accessories with arbor holes that do not match the mounting hardware of the power tool will run out of balance, vibrate excessively and may cause loss of control.

Do not use a damaged accessory. Before each use inspect the accessory such as abrasive wheels for chips and cracks, backing pad for cracks, tear or excess wear, wire brush for loose or cracked wires. If power tool or accessory is dropped, inspect for damage or install an undamaged accessory. After inspecting and installing an accessory, position yourself and bystanders away from the plane of the rotating accessory and run the power tool at maximum

no-load speed for one minute. Damaged accessories will normally break apart during this test time.

Wear personal protective equipment. Depending on application, use face shield, safety goggles or safety glasses. As appropriate, wear dust mask, hearing protectors, gloves and workshop apron capable of stopping small abrasive or workpiece fragments. The eye protection must be capable of stopping flying debris generated by various operations. The dust mask or respirator must be capable of filtering particles generated by your operation. Prolonged exposure to high intensity noise may cause hearing loss.

Keep bystanders a safe distance away from work area. Anyone entering the work area must wear personal protective equipment. Fragments of workpiece or of a broken accessory may fly away and cause injury beyond immediate area of operation.

Hold the power tool by insulated gripping surfaces only, when performing an operation where the cutting accessory may contact hidden wiring or its own cord. Cutting accessory contacting a "live" wire may make exposed metal parts of the power tool "live" and could give the operator an electric shock.

Position the cord clear of the spinning accessory. If you lose control of the power tool, the cord may be cut or snagged and your hand or arm may be pulled into the spinning accessory.

Never lay the power tool down until the accessory has come to a complete stop. The spinning accessory may grab the surface and pull the power tool out of your control.

Do not run the power tool while carrying it at your side. Accidental contact with the spinning accessory could snag your clothing, pulling the accessory into your body.

Regularly clean the power tool's air vents. The motor's fan will draw the dust inside the housing and excessive accumulation of powdered metal may cause electrical hazards.

Do not operate the power tool near flammable materials. Sparks could ignite these materials. **Do not use accessories that require liquid coolants.** Using water or other liquid coolants may result in electrocution or shock.

Kickback and related warnings

Kickback is a sudden reaction to a pinched or snagged rotating wheel, backing pad, brush or any other accessory. Pinching or snagging causes rapid stalling of the rotating accessory which in turn causes the uncontrolled power tool to be forced in the direction opposite of the accessory's rotation at the point of the binding.

For example, if an abrasive wheel is snagged or pinched by the workpiece, the edge of the wheel that is entering into the pinch point can dig into the surface of the material causing the wheel to climb out or kick out. The wheel may either jump toward or away from the operator, depending on direction of the wheel's movement at the point of pinching. Abrasive wheels may also break under these conditions.

Kickback is the result of power tool misuse and/or incorrect operating procedures or conditions and can be avoided by taking proper precautions as given below.

Maintain a firm grip on the power tool and position your body and arm to allow you to resist kickback forces. Always use auxiliary handle, if provided, for maximum control over kickback or torque reaction during start-up. The operator can control torque reactions or kickback forces, if proper precautions are taken.

Never place your hand near the rotating accessory. Accessory may kickback over your hand.

Do not position your body in the area where power tool will move if kickback occurs. Kickback will propel the tool in direction opposite to the wheel's movement at the point of snagging.

Use special care when working corners, sharp edges, etc. Avoid bouncing and snagging the accessory. Corners, sharp edges or bouncing have a tendency to snag the rotating accessory and cause loss of control or kickback.

Do not attach a saw chain woodcarving blade or toothed saw blade. Such blades create frequent kickback and loss of control over the power tool.

Safety warnings specific for grinding and abrasive cutting-off operations

Use only wheel types that are recommended for your power tool and the specific guard designed for the selected wheel. Wheels for which the power tool was not designed cannot be adequately guarded and are unsafe.

The guard must be securely attached to the power tool and positioned for maximum safety, so the least amount of wheel is exposed towards the operator. The guard helps to protect operator from broken wheel fragments, accidental contact with wheel and sparks that could ignite clothing.

Wheels must be used only for recommended applications. For example: do not grind with the side of cut-off wheel. Abrasive cut-off wheels are intended for peripheral grinding, side forces applied to these wheels may cause them to shatter.

Always use undamaged wheel flanges that are of correct size and shape for your selected wheel. Proper wheel flanges support the wheel thus reducing the possibility of wheel breakage. Flanges for cut-off wheels may be different from grinding wheel flanges.

Do not use worn down wheels from larger power tools. Wheels intended for larger power tools are not suitable for the higher speed of a smaller tool and may burst.

Additional safety warnings specific for abrasive cutting off operations

Do not "jam" the cut-off wheel or apply excessive pressure. Do not attempt to make an excessive depth of cut. Overstressing the wheel increases the loading and susceptibility

to twisting or binding of the wheel in the cut and the possibility of kickback or wheel breakage.

Do not position your body in line with and behind the rotating wheel. When the wheel, at the point of operation, is moving away from your body, the possible kickback may propel the spinning wheel and the power tool directly at you.

When wheel is binding or when interrupting a cut for any reason, switch off the power tool and hold the power tool motionless until the wheel comes to a complete stop. Never attempt to remove the cut-off wheel from the cut while the wheel is in motion otherwise kickback may occur. Investigate and take corrective action to eliminate the cause of wheel binding.

Do not restart the cutting operation in the workpiece. Let the wheel reach full speed and carefully reenter the cut. The wheel may bind, walk up or kickback if the power tool is restarted in the workpiece.

Support panels or any oversized workpiece to minimize the risk of wheel pinching and kickback. Large workpieces tend to sag under their own weight. Supports must be placed under the workpiece near the line of cut and near the edge of the workpiece on both sides of the wheel.

Use extra caution when making a "pocket cut" into existing walls or other blind areas. The protruding wheel may cut gas or water pipes, electrical wiring or objects that can cause kickback.

Safety warnings specific for sanding operations

Do not use excessively oversized sanding disc paper. Follow manufacturers recommendations, when selecting sanding paper. Larger sanding paper extending beyond the sanding pad presents a laceration hazard and may cause snagging, tearing of the disc, or kickback.

Safety warnings specific for wire brushing operations

Be aware that wire bristles are thrown by the brush even during ordinary operation. Do not overstress the wires by applying excessive load to the brush. The wire bristles can easily penetrate light clothing and/or skin.

If the use of a guard is recommended for wire brushing, do not allow any interference of the wire wheel or brush with the guard. Wire wheel or brush may expand in diameter due to work load and centrifugal forces.

Further safety warnings

Use elastic spacers/liners when these are provided with the grinding accessory.

Make absolutely sure that the accessory is mounted in accordance with the manufacturer's instructions. The mounted accessory must be able to rotate freely. Incorrectly mounted accessories can loosen during operation and fly off.

Handle accessories carefully and store them according to the manufacturer's instructions. Damaged accessories can form cracks and break off during operation.

When using application tools with a threaded insert, take care that the thread in the application tool is long enough to hold the spindle length of the power tool. The thread in the application tool must match the thread on the spindle. Incorrectly mounted application tools can loosen during operation and cause injuries.

Use a stationary extraction system, blow out ventilation slots frequently and connect a residual current device (RCD) on the line side. When working metal under extreme operating conditions, it is possible for conductive dust to settle in the interior of the power tool. The protective insulation of the power tool can be impaired.

This double-insulated power tool is equipped with a polarized plug (one contact is wider than the other). The plug will only fit into the polarized socket outlet in one position. Turn the plug if it does not fit completely into the socket out-

let. If the plug still does not fit, have a qualified electrician install a polarized socket outlet. Do not modify or alter the plug under any circumstances. Double-insulated power tools neither require a three-core power cable nor a power connection with ground contact.

Operate the power tool only off power supplies whose voltage and frequency values correspond with the values on the type plate of the power tool.

If operating a power tool in a damp location is unavoidable, use a residual current device (RCD) protected supply. Using special rubber protective gloves and footwear increases your own safety.

NOTE: Such a device is also known as ground fault circuit interrupter (GFCI) or earth leakage circuit breaker (ELCB).

Recommendation: The tool should always be supplied with power via a residual current device (RCD) with a rated current of 30 mA or less.

Use clamps or another practical way to secure and support the workpiece to a stable platform. Holding the work by hand or against your body leaves it unstable and may lead to loss of control.

Handling hazardous dusts

⚠ WARNING **When working with power tools, such as when grinding, sanding, polishing, sawing or for other work procedures where material is removed, dusts develop that are both hazardous to one's health and can spontaneously combust or be explosive.**

Contact with or inhaling some dust types can trigger allergic reactions to the operator or bystanders and/or lead to respiratory infections, cancer, birth defects or other reproductive harm.

Examples of such materials and therein contained chemicals, where hazardous dusts can develop when working them, are:

- Asbestos and materials containing asbestos;
- Lead-containing coatings, some wood types such as beech and oak;
- Minerals and metal;

Before mounting or replacing application tools or accessories, pull the power plug. This preventive safety measure rules out the danger of injuries through accidental starting of the power tool.

Use appropriate detectors to determine if utility lines are hidden in the work area or call the local utility company for assistance. Contact with electric lines can lead to fire and electric shock. Damaging a gas line can lead to explosion. Penetrating a water line causes property damage or may cause an electric shock.

Do not direct the power tool against yourself, other persons or animals. Danger of injury from sharp or hot application tools.

Do not rivet or screw any name-plates or signs onto the power tool. If the insulation is damaged, protection against an electric shock will be ineffective. Adhesive labels are recommended.

Always work using the auxiliary handle. The auxiliary handle ensures reliable guidance of the power tool.

Before putting into operation, check the main connection and the main plug for damage.

- Silicate particles from bricks, concrete and other materials containing stone;
- Solvent from solvent-containing paint/varnish;
- Arsenic, chromium and other wood preservatives;
- Materials for pesticide treatment on boat and ship hulls.

To minimise the unwanted intake of these materials:

- Use dust extraction matched appropriately for the developing dust.
- Use personal protective equipment, such as a P2 filter-class dust protection mask.
- Provide for good ventilation of the workplace.

The risk from inhaling dusts depends on the frequency how often these materials are worked. Materials containing asbestos may only be worked by specialists.

⚠ CAUTION **Wood and light-metal dust can cause spontaneous combustion or explosions.**

Hot mixtures of sanding dust and paint/varnish remainders or other chemical materials in the filter bag or the vac filter can self-ignite under unfavourable conditions, such as sparking from sanding metal, continuous sunlight or high ambient temperatures. To prevent this:

- Avoid overheating the material being sanded and the power tool.
- Empty the dust collector/container in time.
- Observe the material manufacturer's working instructions.
- Observe the relevant regulations in your country for the materials being worked.

Hand/arm vibrations

⚠ WARNING **While working with this power tool, hand/arm vibrations occur.** These can lead to health impairments.

⚠ WARNING The vibration emission value during actual use of the power tool can differ from the declared value depending on the ways in which the tool is used.

⚠ WARNING It is necessary to identify safety measures to protect the operator that are based on an estimation of exposure in the actual conditions of use. The vibration emission level given in this information sheet has been measured in accordance with a standardised test given in EN 60745 and may be used to compare one tool with another. It may be used for a preliminary assessment of exposure. The declared vibration emission level represents the main applications of the tool. However if the tool is used for different applications, with different accessories or poorly maintained, the vibration emission may differ. This may significantly increase the exposure level over the total working period.

An estimation of the level of exposure to vibration should also take into account the times when the tool is switched off or when it is running but not actually doing the job. This may significantly reduce the exposure level over the total working period. Identify additional safety measures to protect the operator from the effects of vibration such as: maintain the tool and the accessories, keep the hands warm, organisation of work patterns.

The vibrational emission values are given for surface grinding. Other applications, such as shaping with hard metal cutters, can lead to other vibrational emission values.

Emission values for sound and vibration (Two-figure – specifications as per ISO 4871)**Sound emission**

| | WSG10-115 | WSG10-125S | WSG14-125 | WSG14-125S |
|--|------------------|-------------------|------------------|-------------------|
| A-weighted emission pressure power level measured at the workplace L_{pA} (re 20 μPa), in decibels | 84 | 84 | 87 | 84 |
| Measuring uncertainty K_{pA} , in decibels | 3 | 3 | 3 | 3 |
| Measured A-weighted sound power level L_{wA} (re 1 pW), in decibels | 95 | 95 | 98 | 95 |
| Measuring uncertainty K_{wA} , in decibels | 3 | 3 | 3 | 3 |
| C-weighted peak sound pressure level measured at the workplace L_{pCpeak} , in decibels | 99 | 99 | 99 | 99 |
| Measuring uncertainty K_{pCpeak} , in decibels | 3 | 3 | 3 | 3 |

Vibrations

Mean vibrational value for angle grinding

 $a_{h,AG}$, in

| | | | | |
|-----------------|-----|------|-----|------|
| m/s^2 | 5.0 | 4.5 | 5.0 | 4.5 |
| ft/s^2 | 15 | 13.5 | 15 | 13.5 |

Mean vibrational value for sanding with

sanding sheet $a_{h,DS}$, in

| | | | | |
|-----------------|-----|-----|-----|-----|
| m/s^2 | 2.5 | 2.5 | 2.5 | 2.5 |
| ft/s^2 | 7.5 | 7.5 | 7.5 | 7.5 |

Measuring uncertainty K , in

| | | | | |
|-----------------|-----|-----|-----|-----|
| m/s^2 | 1.5 | 1.5 | 1.5 | 1.5 |
| ft/s^2 | 4.5 | 4.5 | 4.5 | 4.5 |

REMARK: The sum of the measured emission value and respective measuring inaccuracy represents the upper limit of the values that can occur during measuring.



Wear ear protection!

Measured values determined in accordance with the corresponding product standard.

Sound emission

| | WSG14-150 | WSG14-70E | WSS14-125 |
|---|-----------|-----------|-----------|
| A-weighted emission pressure power level measured at the workplace L_{pA} (re 20 μ Pa), in decibels | 84 | 84 | 87 |
| Measuring uncertainty K_{pA} , in decibels | 3 | 3 | 3 |
| Measured A-weighted sound power level L_{wA} (re 1 pW), in decibels | 95 | 95 | 98 |
| Measuring uncertainty K_{wA} , in decibels | 3 | 3 | 3 |
| C-weighted peak sound pressure level measured at the workplace L_{pCpeak} , in decibels | 101 | 101 | 99 |
| Measuring uncertainty K_{pCpeak} , in decibels | 3 | 3 | 3 |

Vibrations

| | | | |
|---|------|------|-----|
| Mean vibrational value for angle grinding $a_{h,AG}$, in m/s^2 | 4.5 | 4.5 | 5.0 |
| ft/s^2 | 13.5 | 13.5 | 15 |
| Mean vibrational value for sanding with sanding sheet $a_{h,DS}$, in m/s^2 | 2.5 | 2.5 | 2.5 |
| ft/s^2 | 7.5 | 7.5 | 7.5 |
| Measuring uncertainty K, in m/s^2 | 1.5 | 1.5 | 1.5 |
| ft/s^2 | 4.5 | 4.5 | 4.5 |

REMARK: The sum of the measured emission value and respective measuring inaccuracy represents the upper limit of the values that can occur during measuring.

 Wear ear protection!

Measured values determined in accordance with the corresponding product standard.

Extension cord

⚠ WARNING If the use of an extension cable is required, its length and conductor cross-section must be adequate for the applicational case, in order to prevent a voltage drop in the extension cable, power loss and overheating of the power tool. Otherwise, the extension cable and power tool are liable to electrical danger, and the working efficiency is impaired.

Recommended dimensions of extension cords at an operating voltage of 120 V – single-phase a. c., with only one power tool WSG10/WSG14/WSS14 connected:

| Max. cable length, ft | | | Max. cable length, m | | |
|------------------------------|-------------|-------------|---|------------|------------|
| ≤ 100 | 100 –200 | 200 –300 | ≤ 30 | 30 – 60 | 60 –100 |
| Min. conductor size (A.W.G.) | | | Min. conductor cross-section, mm ² | | |
| 16 | 14 | 12 | 1.5 | 2.5 | 4 |

Intended use of the power tool.











Hand-guided angle grinder for dry grinding/roughing and cutting of metal and stone in weather-protected environments with the application tools and accessories recommended by FEIN.









Operation of the power tool off power generators.

! This machine is also intended to be powered by a. c. generators with sufficient power output that correspond with ISO 8528, design class G2. Compliance with this Standard in particular is not given when the so-called distortion factor exceeds 10%. When in doubt, inform yourself about the generator in use.

⚠ WARNING Operating the power tool off power generators whose no-load voltage exceeds the voltage value on the type plate of the power tool is prohibited.

Symbols.

| Symbol | Explanation |
|---|--|
|  | Action to be taken by the user |
|  | General prohibition sign. This action is forbidden! |
|  | Do not touch the rotating grinding wheels. |
|  | Follow the instructions in the adjacent text! |
|   | Be absolutely sure to read the enclosed documentation such as the Instruction Manual and the General Safety Instructions. |
|  | Before commencing this working step, pull the mains plug out of the socket. Otherwise there will be danger of injury if the power tool should start unintentionally. |
|    | Use eye-protection during operation. |

| Symbol | Explanation |
|--|---|
|  | Use ear protection during operation. |
|  | Use protective gloves during operation. |
|  | An exposed surface is very hot if touched and therefore dangerous. |
|  | This symbol confirms the certification of this product for the USA and Canada. |
|  DANGER | This sign warns of a directly imminent, dangerous situation. A false reaction can cause a severe or fatal injury. |
|  WARNING | This sign indicates a possible dangerous situation that could cause severe or fatal injury. |
|  CAUTION | This sign warns of a possible dangerous situation that could cause injury. |
|  | Worn out power tools and other electrotechnical and electrical products should be sorted separately for environment-friendly recycling. |
|  | Product with double or reinforced insulation |
| ~ or a. c. | Alternating current |
| 1 ~ | Alternating current single-phase |
| ∅ | Diameter of a round part |

| Character | Unit of measure, national | Explanation |
|-----------|---|---|
| n | rpm; /min | Rated speed |
| P | W | Unit of measure for electrical power |
| | ° | Unit of measure for the angle width |
| U | V | Unit of measure for the electric voltage |
| f | Hz | Unit of measure for the frequency |
| I | A | Unit of measure for the electric current intensity |
| m | kg, lbs | Unit of measure for the mass |
| l | ft, in | Unit of measure for length, width, height or depth |
| ∅ | ft, in | Diameter of a round part |
| | m, s, kg, A, mm, V, W, Hz, N, °C, dB, min, m/s ² | Basic and derived units of measure from the international system of units SI . |

Technical description and specifications.

⚠ WARNING Before mounting or replacing application tools or accessories, pull the power plug. This preventive safety measure rules out the danger of injuries through accidental starting of the power tool.

Only part of the accessories described or shown in this instruction manual will be included with your power tool.

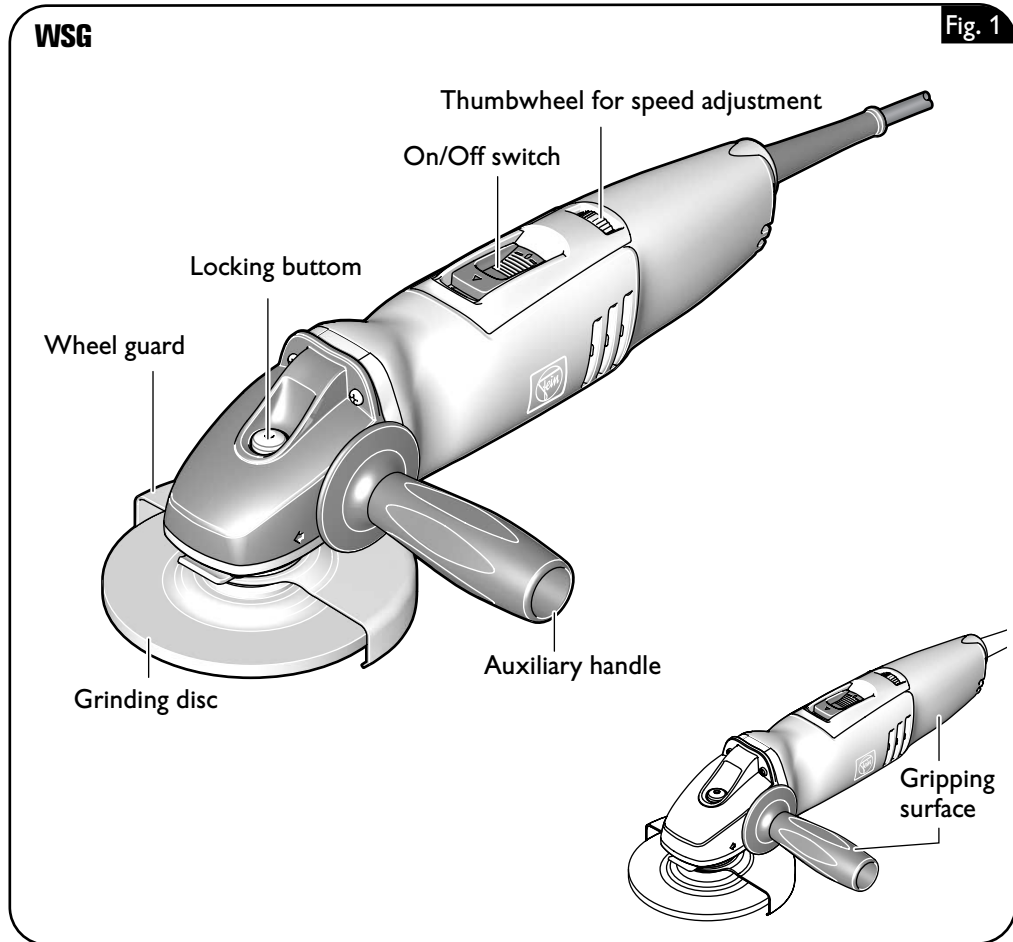

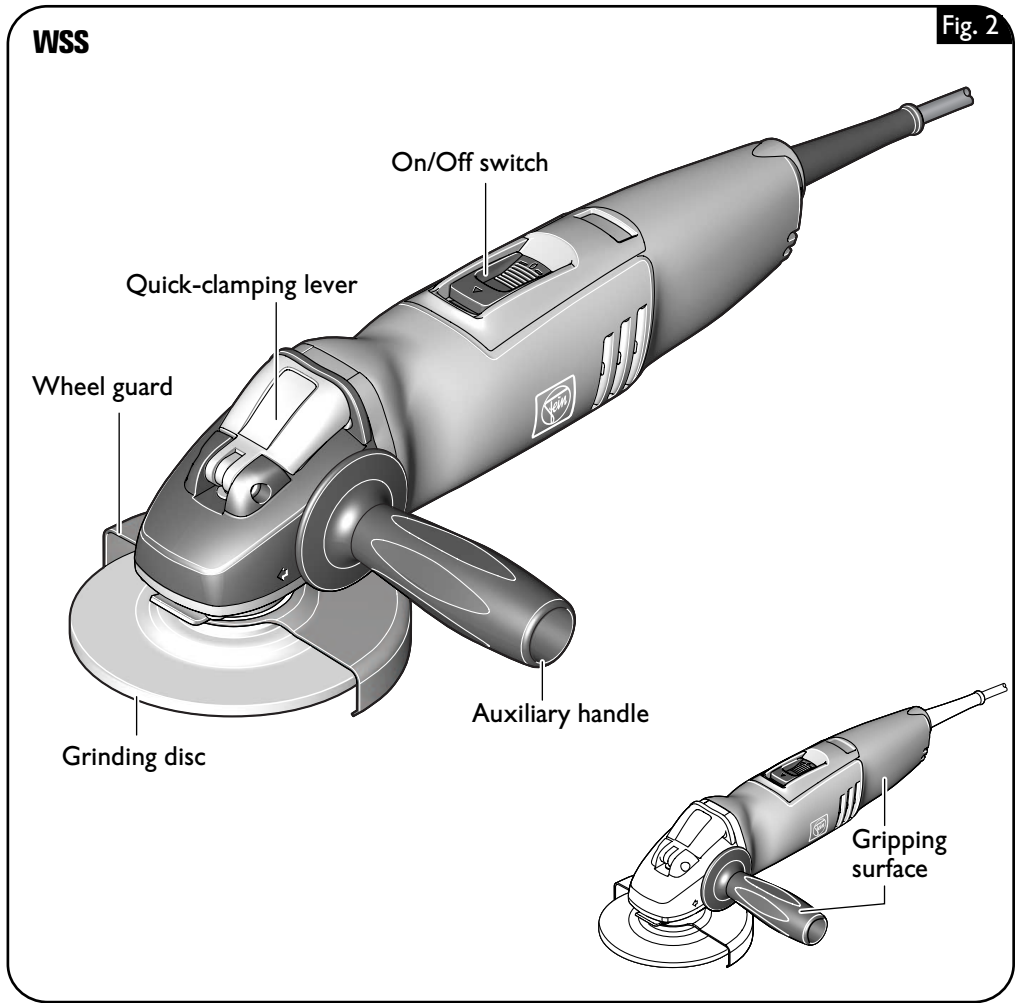

| Type | WSG10-115 | WSG10-125S | WSG14-125 | WSG14-125S |
|---|--------------------------|-----------------------------|-----------------------------|-----------------------------|
| Reference number | 7 221 61 | 7 221 62 | 7 221 41 | 7 221 44 |
| Power input | 800 W | 800 W | 1200 W | 1200 W |
| Output | 550 W | 550 W | 750 W | 750 W |
| Power supply type | 1 ~ | 1 ~ | 1 ~ | 1 ~ |
| Rated speed | 10000/min | 7000/min | 10000/min | 7000/min |
| max. diameter of grinding/cutting disc | 4 1/2 in 115 mm | 5 in 125 mm | 5 in 125 mm | 5 in 125 mm |
| Diameter of mounting hole | 7/8 in 22.23 mm | 7/8 in 22.23 mm | 7/8 in 22.23 mm | 7/8 in 22.23 mm |
| Thickness of grinding/cutting disc | 1/16 in–1/4 in 1–6 mm | 1/16 in–1/4 in 1–6 mm | 1/16 in–1/4 in 1–6 mm | 1/16 in–1/4 in 1–6 mm |
| max. diameter of backing pad | 4 1/2 in 115 mm | 4 1/2 in–5 in 115/125 mm | 4 1/2 in–5 in 115/125 mm | 4 1/2 in–5 in 115/125 mm |
| Thread for clamping flange | 5/8 in– 11 UNC | 5/8 in– 11 UNC | 5/8 in– 11 UNC | 5/8 in– 11 UNC |
| Length of mounting thread | 3/4 in 20 mm | 3/4 in 20 mm | 3/4 in 20 mm | 3/4 in 20 mm |
| Weight according to EPTA-Procedure 01/2003 | 4.5 lbs (2.0 kg) | 4.9 lbs (2.2 kg) | 4.9 lbs (2.2 kg) | 5.3 lbs (2.4 kg) |
| Class of protection | II □ | II □ | II □ | II □ |

| Type | WSG14-150 | WSG14-70E | WSS14-125 |
|--|--------------------------|--------------------------|-----------------------------|
| Reference number | 7 221 42 | 7 221 43 | 7 221 40 |
| Power input | 1200 W | 1200 W | 1200 W |
| Output | 750 W | 750 W | 750 W |
| Power supply type | 1 ~ | 1 ~ | 1 ~ |
| Rated speed | 7000/min | 2500– 7000/min | 10000/min |
| max. diameter of grinding/cutting disc | 6 in 150 mm | 5 in 125 mm | 5 in 125 mm |
| Diameter of mounting hole | 7/8 in 22.23 mm | 7/8 in 22.23 mm | 7/8 in 22.23 mm |
| Thickness of grinding/cutting disc | 1/16 in–1/4 in 1–6 mm | 1/16 in–1/4 in 1–6 mm | 1/16 in–1/4 in 1–6 mm |
| max. diameter of backing pad | 6 in 150 mm | 5 in 125 mm | 4 1/2 in–5 in 115/125 mm |
| Thread for clamping flange | 5/8 in– 11 UNC | 5/8 in– 11 UNC | – |
| Length of mounting thread | 3/4 in 20 mm | 3/4 in 20 mm | – |
| Weight according to EPTA-Procedure 01/2003 | 5.3 lbs (2.4 kg) | 5.3 lbs (2.4 kg) | 4.9 lbs (2.2 kg) |
| Class of protection | II □ | II □ | II □ |

Assembly instructions.

⚠ WARNING Before mounting or replacing application tools or accessories, pull the power plug. This preventive safety measure rules out the danger of injuries through accidental starting of the power tool.

Mounting the auxiliary handle (Figure 3).

- Screw the auxiliary handle tightly onto the left or right side of the power tool, depending on the working method.

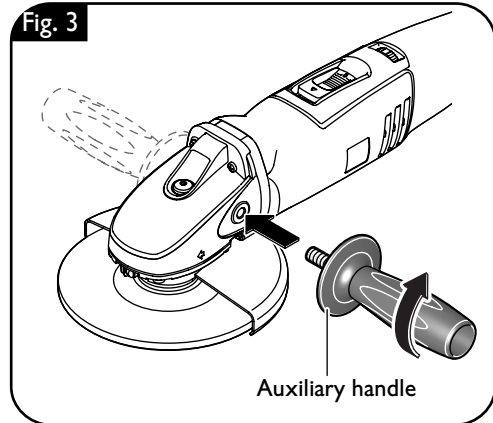

Mounting the guard (Figure 4) WSG10-125S/WSG14-125S/ WSG14-150/WSG14-70E.

- Loosen the tightening screw.
- Insert the clip of the wheel guard into the groove on the power tool.
- Turn the wheel guard to the required working position and clamp the wheel guard using the tightening screw.

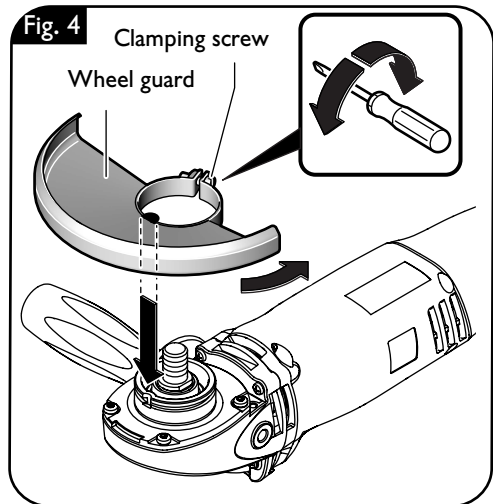

Changing the tool.

⚠ WARNING Before mounting or replacing application tools or accessories, pull the power plug. This preventive safety measure rules out the danger of injuries through accidental starting of the power tool.



Mounting a grinding disc (Figure 5) WSG10-115/WSG10-125S/WSG14-125/WSG14-125S/WSG14-150/WSG14-70E.

- ❗ Only press the locking button when the motor is not running.
 - Press the locking button and keep it pressed down. Undo the threaded flange using the face spanner.
- 👉 ➤ Completely unscrew the threaded flange.
- ⚠ ➤ Change the used accessory or insert a new one.
- ❗ In so doing, make sure that the grinding tool is centred properly between the inner and threaded flange.
 - Screw the threaded flange in again by hand.
 - Press the locking button and keep it pressed down. Screw the threaded flange tightly using the face spanner.

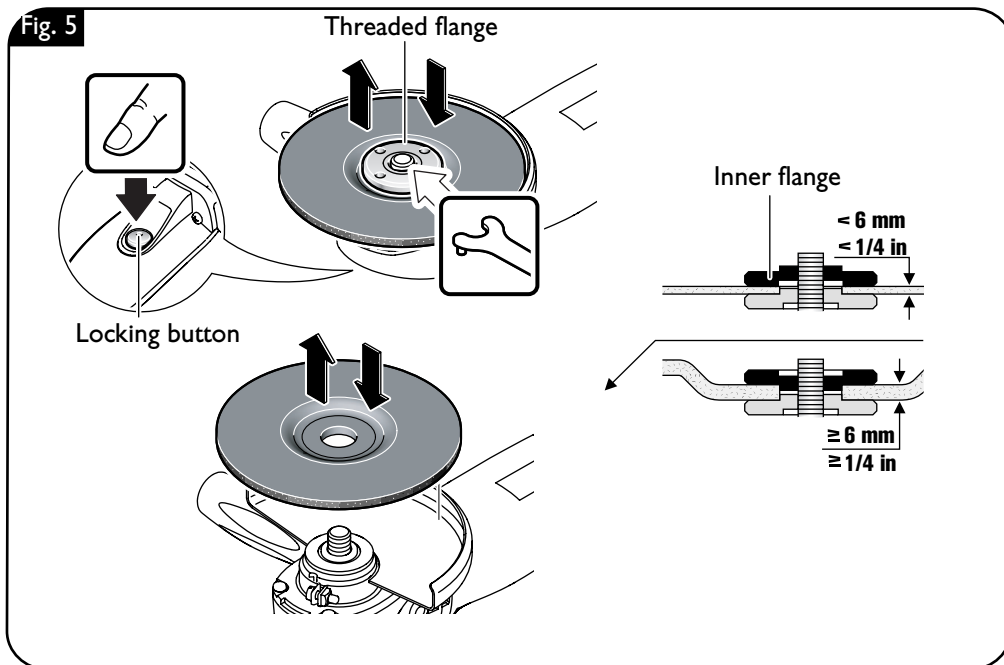
Note: Pay attention to the mounting direction of the inner flange, which can vary depending on the thickness of the grinding disc (Figure 5).



Mounting a grinding disc (Figure 6) WSS14-125.

- Loosen the quick-clamping lever and swivel it to the stop.
-  ➤ Completely unscrew the clamping unit by hand.
-  ➤ Change the used accessory or insert a new one.
- Turn the clamping unit in when the quick-clamping lever is open. Manually tighten the clamping unit a ratcheting noise starts.
- Swivel the quick-clamping lever back until it engages.

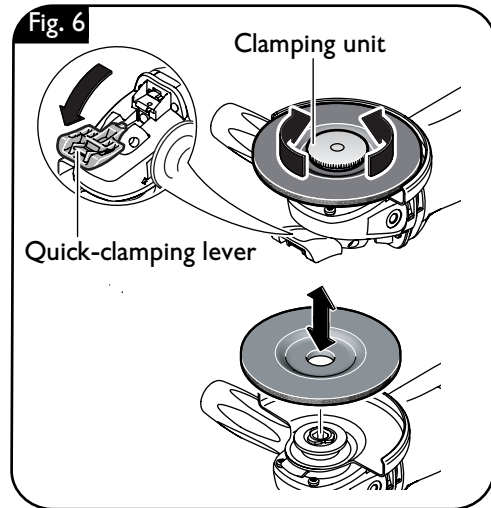

Adjustments.

⚠ WARNING Before mounting or replacing application tools or accessories, pull the power plug. This preventive safety measure rules out the danger of injuries through accidental starting of the power tool.

Adjusting the guard (Figure 7) WSG10-115/WSS14-125/WSG14-125.

- Unclamp the clamping lever.
- Swivel the guard into the required working position.
- Notch in the clamping lever.

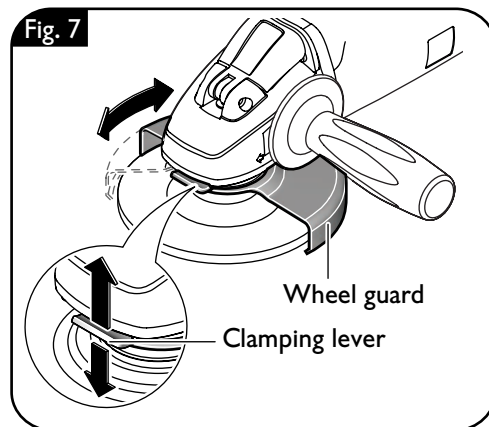

Adjusting the guard (Figure 8) WSG10-125S/WSG14-125S/ WSG14-150/WSG14-70E.

- Loosen the tightening screw.
- Turn the wheel guard to the required working position and clamp the wheel guard using the clamping screw.

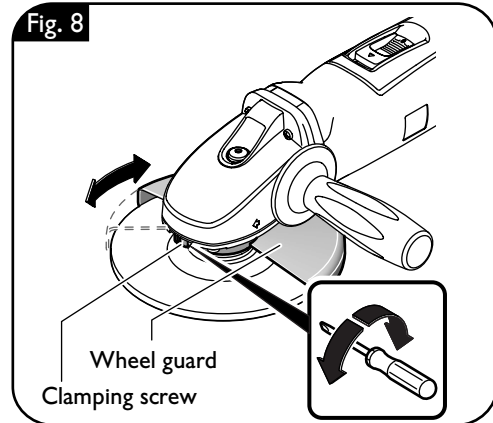

Working instructions.

⚠ WARNING Before mounting or replacing application tools or accessories, pull the power plug. This preventive safety measure rules out the danger of injuries through accidental starting of the power tool.

! For each job, use only the FEIN application tool released and intended for the respective application.

Switching ON and OFF (Figure 9).

⚠ WARNING First check that the power cable and power plug are not damaged.

⚠ CAUTION Always hold the power tool firmly. Otherwise, you could lose control over the power tool.

The **self-start lock** prevents the angle grinder from automatically restarting again, even after a brief interruption of the power supply, e.g., from a pulled mains plug.

Switching ON:

- Push the switch towards the front (**I**).

Switching OFF:

- Press the switch downward (**0**).

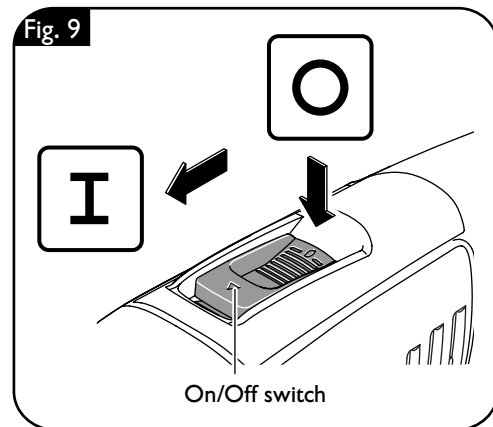

Setting the speed (Figure 10) WSG14-70E.

The speed can be variably adjusted in the range indicated in the following figure.

- Turn the thumbwheel between “1” for the lowest speed and “6” for the highest speed.

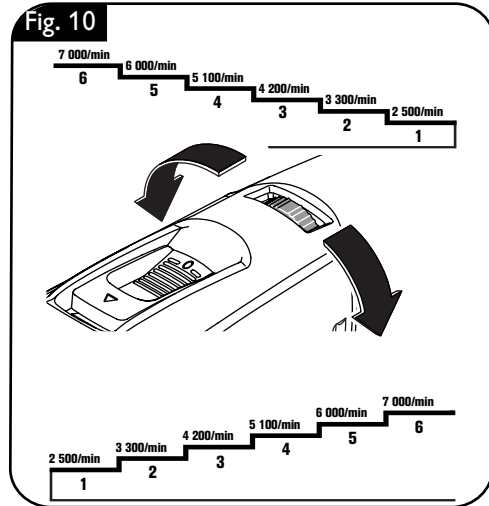

Securing the work piece (Figure 11).

- ❗ ► **Secure the workpiece adequately.** A workpiece that is not properly secured can, for example, cause the accessory to jam and kick back, fall and cause other hazards.

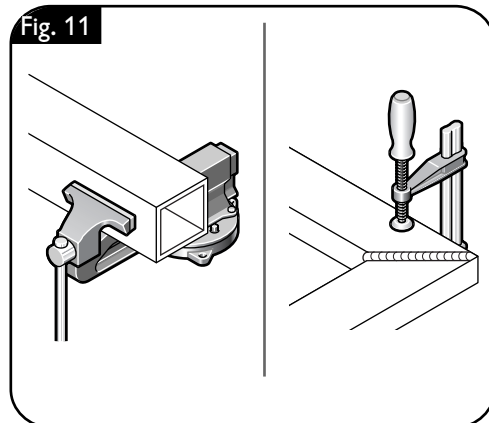

Using the cut-off wheel guard (Figure 12).

- ❗ For cut-off grinding operations, always work with the cut-off wheel guard mounted.
- Before beginning to work, push the cut-off wheel guard onto the already mounted wheel guard for grinding.

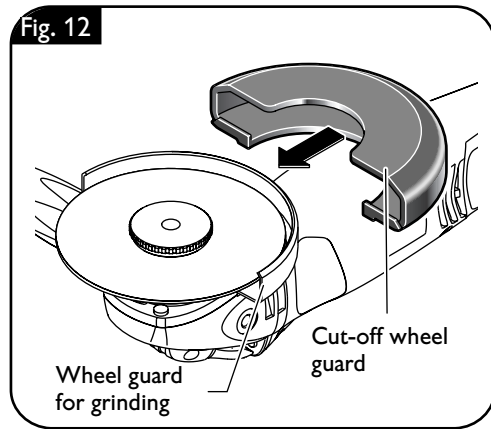
**Grinding (Figure 13).**

- Keep to an angle of tilt of 20 – 40°. In this way you will obtain a good removal.
- 👤 ➤ Press the power tool on evenly and move it over the surface.
- ❗ ➤ Do not allow the surface of the work-piece to become too hot.

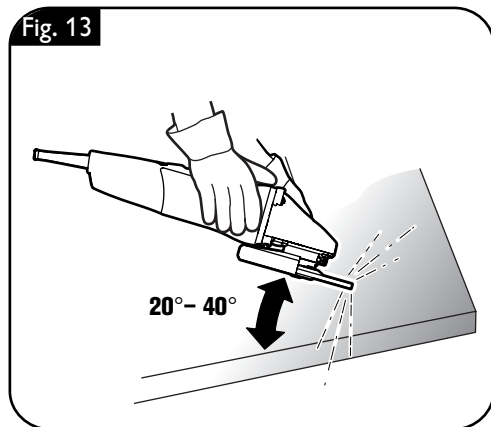
**Cutting (Figure 14).**

- 👤 ➤ Always work against the direction of rotation so that the cutting wheel does not jump out of the cut.

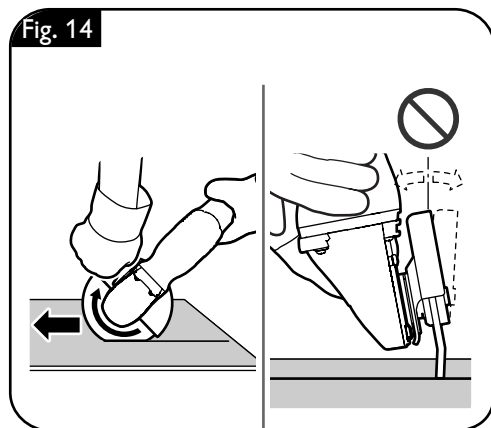

Maintenance.

⚠ WARNING Before mounting or replacing application tools or accessories, pull the power plug. This preventive safety measure rules out the danger of injuries through accidental starting of the power tool.

Service

⚠ WARNING Have maintenance carried out only through qualified personnel. Incorrectly mounted leads and components can cause serious injuries. Have the required service carried out only through a FEIN customer service agent.

Cleaning

⚠ WARNING Prior to any cleaning or maintenance, disconnect the power tool from the power supply in order to avoid accidents.

⚠ WARNING When using in environments with conductive dust in the air, such as when working metals, this dust can settle in the interior of the power tool. This can impair the total insulation of the power tool. Therefore, regularly blow out the interior of the power tool from outside via the ventilation openings with dry, oil-free compressed air; always wear eye protection when doing this. For additional protection, connect a residual current device (RCD) on the line side.

! Do not attempt to clean clogged or dirty ventilation openings of the power tool with pointed metal objects; use non-metal tools or objects for this.

! Do not use cleaning agents and solvents that can cause damage to plastic parts.

These include: Gasoline, carbon-tetrachloride, chloric solvents, ammonia and domestic cleaning agents that contain ammonia.

WSS14: Unscrew the clamping unit by hand to protect it from damage and dirt.

! When the power tool's power cable is damaged, it must be replaced by a qualified person using a specially prepared power cable, available from your FEIN customer service agent.

Warranty and liability.

The warranty for the product is valid in accordance with the legal regulations in the country where it is marketed.

In addition, FEIN also provides a guarantee in accordance with the FEIN manufacturer's guarantee. For further details on this, please contact your specialist dealer, your national FEIN representative, or the FEIN customer service center.

Environmental protection, disposal.

Packaging, worn out power tools and accessories should be sorted for environment-friendly recycling. Further information can be obtained from your specialist dealer.



Provided Accessories (Figure 15).

Fig. 15

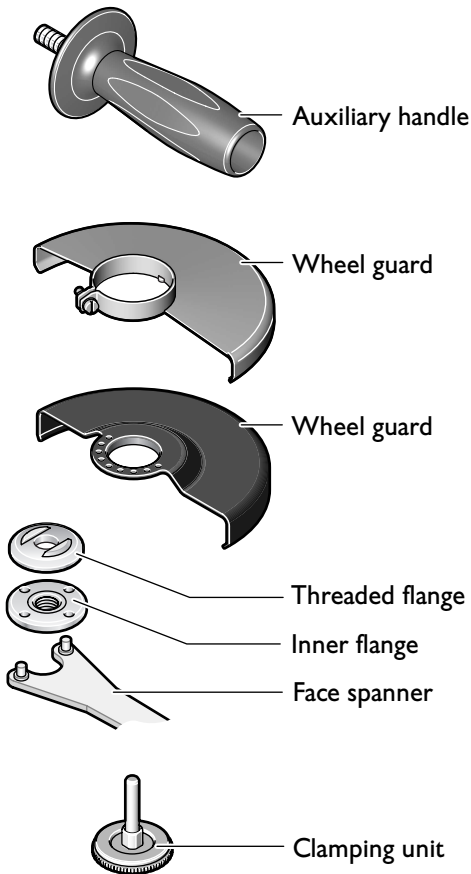

WSG10-125S
WSG14-125S
WSG14-150
WSG14-70E

WSG10-115
WSS14-125
WSG14-125

WSG10-115
WSG10-125S
WSG14-125
WSG14-125S
WSG14-150
WSG14-70E

WSS14-125



Selection of accessories (Figures 16–19).

The accessories must be intended for the power tool type.

- A Grinding disc, flap disc
(use only with mounted wheel guard)
- B Cut-off disc
(use only with mounted cut-off wheel guard)
- C Steel wire brush, fleece backing pad
(use only with mounted wheel guard)
- D Backing pad for fiber sanding sheets, fiber sanding sheets
(mount only with the provided backing-pad clamping unit; use only with mounted hand guard or wheel guard)
- E Steel tapered twist brush
(use only with mounted wheel guard)
- F Backing pad with Velcro, Velcro sanding sheets, sanding fleece with Velcro attachment, sponges
(use only with mounted hand guard)
- G Steel cup brush, round twist brushes
(use only with mounted hand guard)
- H Extraction nozzle for fiber sanding sheets

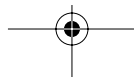
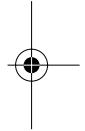
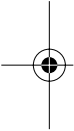

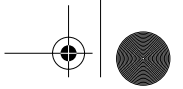

WSS14-125.

Fig. 16

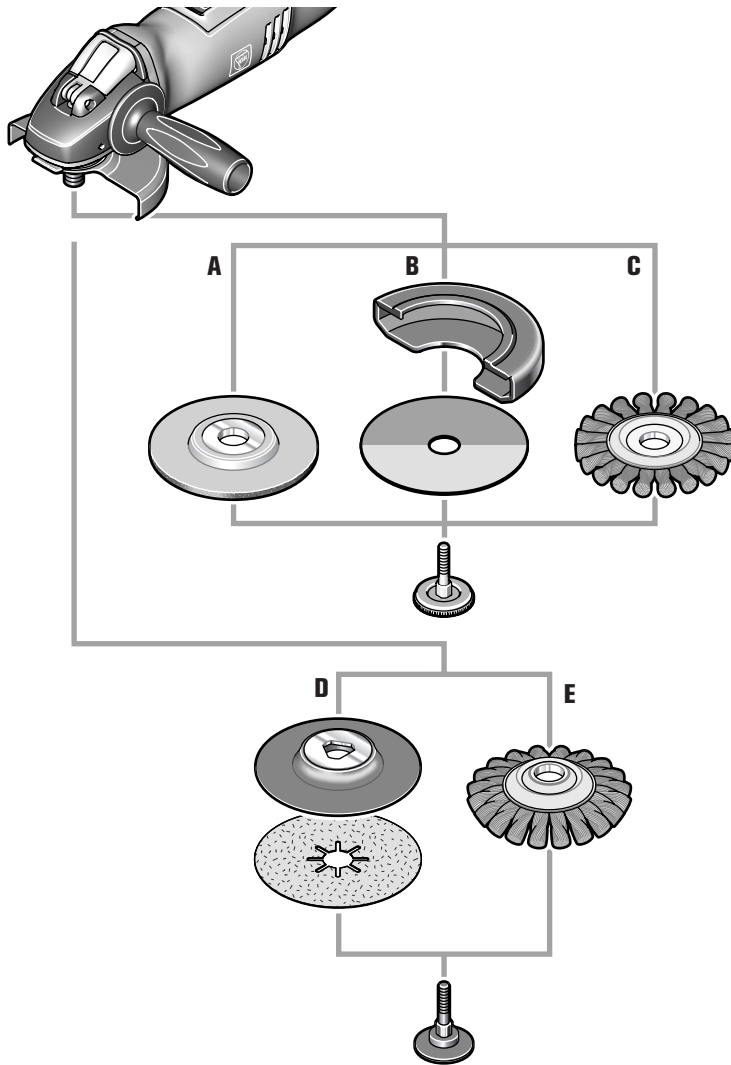



WSG10-115/WSG14-125.

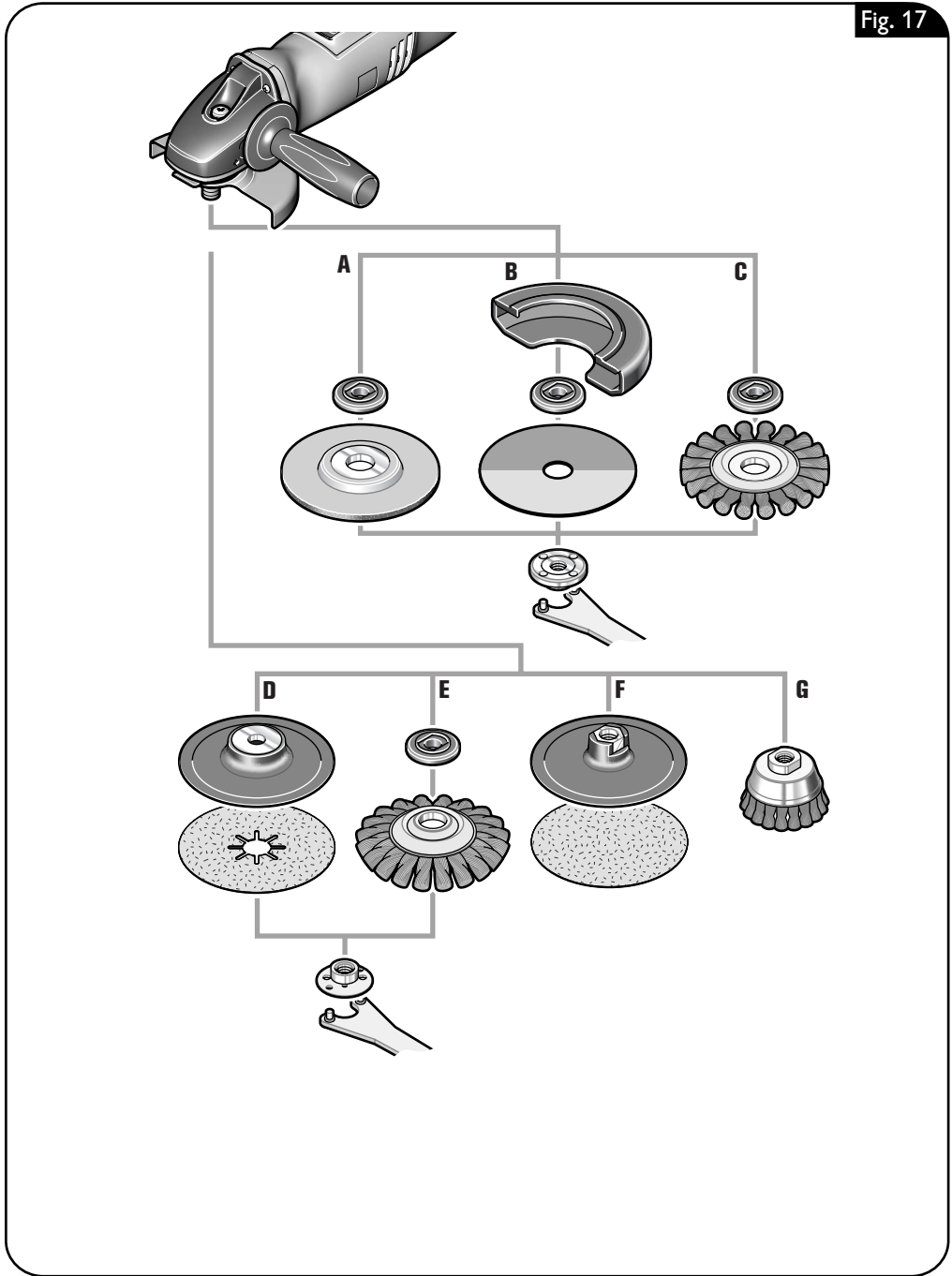



WSG10-125S/WSG14-125-S/WSG14-150/WSG14-70E.

Fig. 18

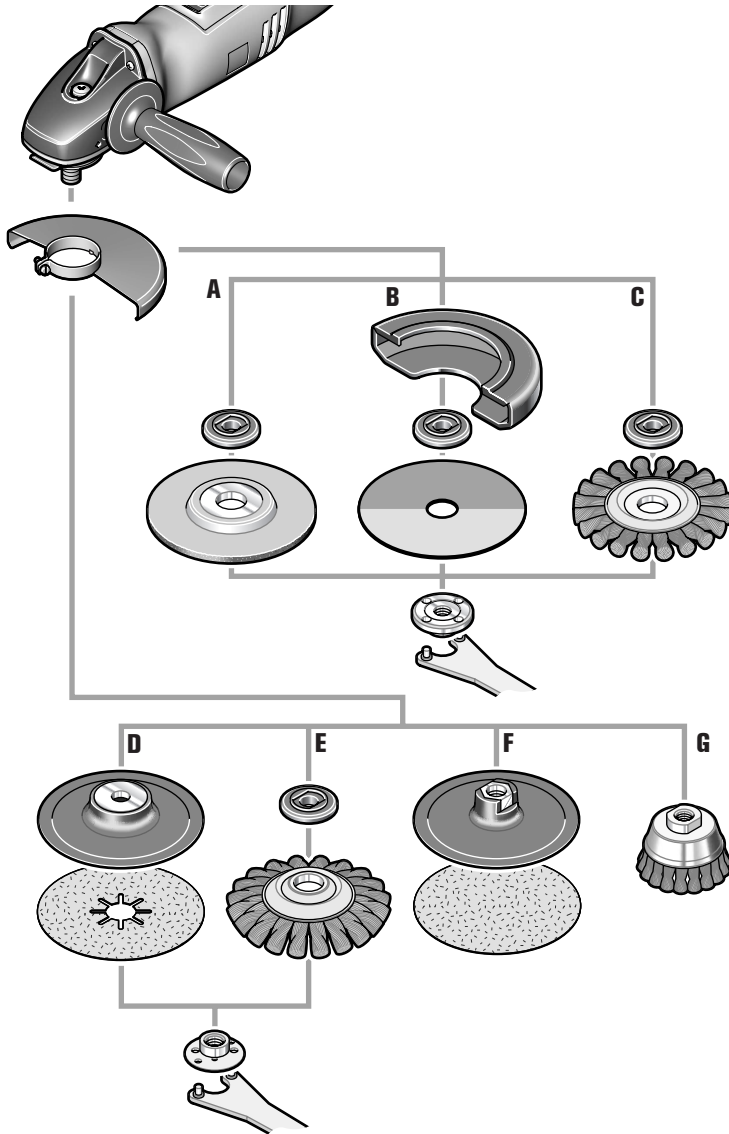

WSG14-125S/WSG14-150/WSG14-70E.

Fig. 19

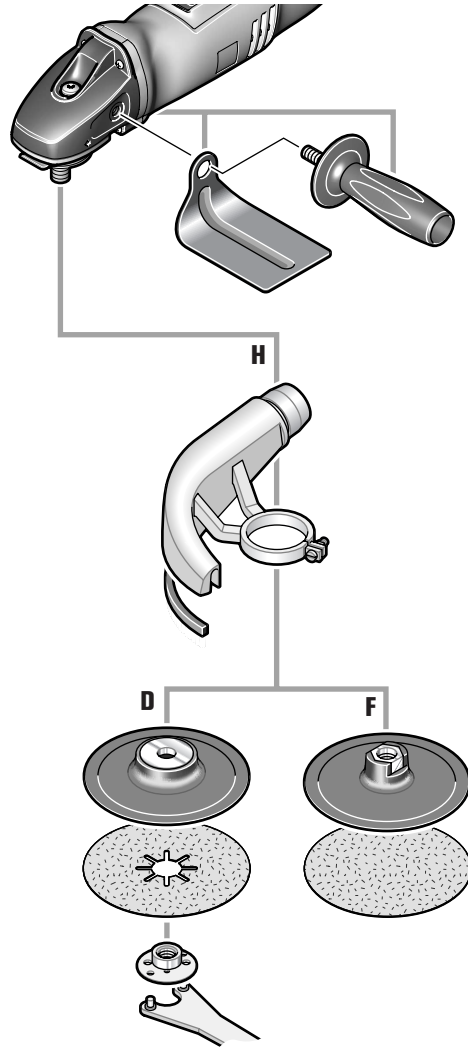

Pour votre sécurité.

⚠ AVERTISSEMENT Lire tous les avertissements de sécurité et toutes les instructions. Ne pas suivre les avertissements et instructions peut donner lieu à un choc électrique, un incendie et/ou une blessure sérieuse.

Conserver tous les avertissements et toutes les instructions pour pouvoir s'y reporter ultérieurement.

 Ne pas utiliser cet outil électroportatif, avant d'avoir soigneusement lu et complètement compris cette notice d'utilisation y compris les figures, les spécifications, les règles de sécurité ainsi que les indications marquées par DANGER, AVERTISSEMENT et ATTENTION.

N'effectuer avec cet outil électrique que des travaux pour lesquels il a été conçu par FEIN. N'utiliser que des outils de travail et accessoires autorisés par FEIN.

Veillez également tenir compte des réglementations nationales de protection du travail.

Le non-respect des instructions de sécurité se trouvant dans la documentation mentionnée peut entraîner un choc électrique, un incendie et/ou de graves blessures.

Bien garder cette notice d'utilisation en vue d'une utilisation ultérieure ; elle doit être jointe à l'outil électroportatif en cas de transmission ou de vente à une tierce personne. GARDER PRÉCIEUSEMENT CES INSTRUCTIONS DE SÉCURITÉ.

Instructions générales de sécurité.

1) Place de travail

- a) **Maintenez l'endroit de travail propre et bien éclairé.** Un lieu de travail en désordre ou mal éclairé augmente le risque d'accidents.
- b) **N'utilisez pas l'appareil dans un environnement présentant des risques d'explosion et où se trouvent des liquides, des gaz ou poussières inflammables.** Les outils électroportatifs génèrent des étincelles risquant d'enflammer les poussières ou les vapeurs.

- c) **Tenez les enfants et autres personnes éloignés durant l'utilisation de l'outil électroportatif.** En cas d'inattention vous risquez de perdre le contrôle sur l'appareil.

2) Sécurité relative au système électrique

- a) **La fiche de secteur de l'outil électroportatif doit être appropriée à la prise de courant. Ne modifiez en aucun cas la fiche. N'utilisez pas de fiches d'adaptateur avec des appareils avec mise à la terre.** Les fiches non modifiées et les prises de courant appropriées réduisent le risque de choc électrique.
- b) **Évitez le contact physique avec des surfaces mises à la terre tels que tuyaux, radiateurs, fours et réfrigérateurs.** Il y a un risque élevé de choc électrique au cas où votre corps serait relié à la terre.
- c) **N'exposez pas l'outil électroportatif à la pluie ou à l'humidité.** La pénétration d'eau dans un outil électroportatif augmente le risque d'un choc électrique.
- d) **N'utilisez pas le câble à d'autres fins que celles prévues, n'utilisez pas le câble pour porter l'appareil ou pour l'accrocher ou encore pour le débrancher de la prise de courant. Maintenez le câble éloigné des sources de chaleur, des parties grasses, des bords tranchants ou des parties de l'appareil en rotation.** Un câble endommagé ou torsadé augmente le risque d'un choc électrique.
- e) **Au cas où vous utiliseriez l'outil électroportatif à l'extérieur, utilisez une rallonge autorisée homologuée pour les applications extérieures.** L'utilisation d'une rallonge électrique homologuée pour les applications extérieures réduit le risque d'un choc électrique.
- f) **Si l'usage d'un outil dans un emplacement humide est inévitable, utiliser une alimentation protégée par un dispositif à courant différentiel résiduel (RCD).** L'usage d'un RCD réduit le risque de choc électrique.

3) Sécurité des personnes

- a) **Restez vigilant, surveillez ce que vous faites. Faites preuve de bon sens en utilisant l'outil électroportatif. N'utilisez pas l'appareil lorsque vous êtes fatigué ou après avoir consommé de l'alcool, des drogues ou avoir**

- pris des médicaments.** Un moment d'inattention lors de l'utilisation de l'appareil peut entraîner de graves blessures sur les personnes.
- b) **Portez des équipements de protection. Portez toujours des lunettes de protection.** Le fait de porter des équipements de protection personnels tels que masque anti-poussières, chaussures de sécurité antidérapantes, casque de protection ou protection acoustique suivant le travail à effectuer, réduit le risque de blessures.
- c) **Évitez une mise en service par mégarde. Assurez-vous que l'interrupteur est effectivement en position d'arrêt avant de retirer la fiche de la prise de courant.** Le fait de porter l'appareil avec le doigt sur l'interrupteur ou de brancher l'appareil sur la source de courant lorsque l'interrupteur est en position de fonctionnement, peut entraîner des accidents.
- d) **Enlevez tout outil de réglage ou toute clé avant de mettre l'appareil en fonctionnement.** Une clé ou un outil se trouvant sur une partie en rotation peut causer des blessures.
- e) **Ne surestimez pas vos capacités. Veillez à garder toujours une position stable et équilibrée.** Ceci vous permet de mieux contrôler l'appareil dans des situations inattendues.
- f) **Portez des vêtements appropriés. Ne portez pas de vêtements amples ni de bijoux. Maintenez cheveux, vêtements et gants éloignés des parties de l'appareil en rotation.** Des vêtements amples, des bijoux ou des cheveux longs peuvent être happés par des pièces en mouvement.
- g) **Si des dispositifs servant à aspirer ou à recueillir les poussières doivent être utilisés, vérifiez que ceux-ci soient effectivement raccordés et qu'ils sont correctement utilisés.** L'utilisation de tels dispositifs réduit les dangers dus aux poussières.
- 4) Utilisation et emploi soigneux de l'outil électroportatif**
- a) **Ne surchargez pas l'appareil. Utilisez l'outil électroportatif approprié au travail à effectuer.** Avec l'outil électroportatif approprié, vous travaillerez mieux et avec plus de sécurité à la vitesse pour laquelle il est prévu.
- b) **N'utilisez pas un outil électroportatif dont l'interrupteur est défectueux.** Un outil électroportatif qui ne peut plus être mis en ou hors fonctionnement est dangereux et doit être réparé.
- c) **Retirez la fiche de la prise de courant avant d'effectuer des réglages sur l'appareil, de changer les accessoires, ou de ranger l'appareil.** Cette mesure de précaution empêche une mise en fonctionnement par mégarde.
- d) **Gardez les outils électroportatifs non utilisés hors de portée des enfants. Ne permettez pas l'utilisation de l'appareil à des personnes qui ne se sont pas familiarisées avec celui-ci ou qui n'ont pas lu ces instructions.** Les outils électroportatifs sont dangereux lorsqu'ils sont utilisés par des personnes non initiées.
- e) **Prenez soin des outils électroportatifs. Vérifiez que les parties en mouvement fonctionnent correctement et qu'elles ne soient pas coincées, et contrôlez si des parties sont cassées ou endommagées de telle sorte que le bon fonctionnement de l'appareil s'en trouve entravé. Faites réparer les parties endommagées avant d'utiliser l'appareil.** De nombreux accidents sont dus à des outils électroportatifs mal entretenus.
- f) **Maintenez les outils de coupe aiguisés et propres.** Des outils soigneusement entretenus avec des bords tranchants bien aiguisés se coincent moins souvent et peuvent être guidés plus facilement.
- g) **Utilisez les outils électroportatifs, les accessoires, les outils à monter etc. conformément à ces instructions et aux prescriptions en vigueur pour ce type d'appareil. Tenez compte également des conditions de travail et du travail à effectuer.** L'utilisation des outils électroportatifs à d'autres fins que celles prévues peut entraîner des situations dangereuses.
- 5) Service**
- a) **Ne faites réparer votre outil électroportatif que par un personnel qualifié et seulement avec des pièces de rechange d'origine.** Ceci permet d'assurer la sécurité de l'appareil.



Instructions particulières de sécurité.

Avertissements de sécurité communs pour les opérations de meulage, de ponçage, de brossage métallique, de lustrage ou de tronçonnage par meule abrasive

Cet outil électrique est destiné à fonctionner comme meuleuse, ponceuse, brosse métallique ou outil à tronçonner. Lire toutes les mises en garde de sécurité, les instructions, les illustrations et les spécifications fournies avec cet outil électrique. Le fait de ne pas suivre toutes les instructions données ci-dessous peut provoquer un choc électrique, un incendie et/ou une blessure grave.

Les opérations de polissage ne sont pas recommandées avec cet outil électrique. Les opérations pour lesquelles l'outil électrique n'a pas été conçu peuvent provoquer un danger et causer un accident corporel.

Ne pas utiliser d'accessoires non conçus spécifiquement et recommandés par le fabricant d'outils. Le simple fait que l'accessoire puisse être fixé à votre outil électrique ne garantit pas un fonctionnement en toute sécurité.

La vitesse assignée de l'accessoire doit être au moins égale à la vitesse maximale indiquée sur l'outil électrique. Les accessoires fonctionnant plus vite que leur vitesse assignée peuvent se rompre et voler en éclat.

Le diamètre extérieur et l'épaisseur de votre accessoire doivent se situer dans le cadre des caractéristiques de capacité de votre outil électrique. Les accessoires dimensionnés de façon incorrecte ne peuvent pas être protégés ou commandés de manière appropriée.

La taille de mandrin des meules, flasques, patins d'appui ou tout autre accessoire doit s'adapter correctement à l'arbre de l'outil électrique. Les accessoires avec alésages centraux ne correspondant pas aux éléments de montage de l'outil électrique seront en déséquilibre, vibreront excessivement, et pourront provoquer une perte de contrôle.

Ne pas utiliser d'accessoire endommagé. Avant chaque utilisation examiner les accessoires comme les meules abrasives pour détecter la présence éventuelle de copeaux et fissures, les patins d'appui pour détecter des traces éventuelles de fissures, de déchirure ou d'usure excessive, ainsi que les brosses métalliques pour détecter des fils desserrés ou fissurés. Si l'outil électrique ou l'accessoire a subi une chute, examiner les dommages éventuels ou installer un accessoire non endommagé. Après examen et installation d'un accessoire, placez-vous ainsi que les personnes présentes à distance du plan de l'accessoire rotatif et faire marcher l'outil électrique à vitesse maximale à vide pendant 1 min. Les accessoires endommagés seront normalement détruits pendant cette période d'essai.

Porter un équipement de protection individuelle. En fonction de l'application, utiliser un écran facial, des lunettes de sécurité ou des verres de sécurité. Le cas échéant, utiliser un masque antipoussières, des protections auditives, des gants et un tablier capables d'arrêter les petits fragments abrasifs ou des pièces à usiner. La protection oculaire doit être capable d'arrêter les débris volants produits par les diverses opérations. Le masque antipoussières ou le respirateur doit être capable de filtrer les particules produites par vos travaux. L'exposition prolongée aux bruits de forte intensité peut provoquer une perte de l'audition.

Maintenir les personnes présentes à une distance de sécurité par rapport à la zone de travail. Toute personne entrant dans la zone de travail doit porter un équipement de protection individuelle. Des fragments de pièce à usiner ou d'un accessoire cassé peuvent être projetés et provoquer des blessures en dehors de la zone immédiate d'opération.

Tenir l'outil uniquement par les surfaces de préhension isolantes, pendant les opérations au cours desquelles l'accessoire coupant peut être en contact avec des conducteurs cachés ou avec son propre câble. Le contact de

l'accessoire coupant avec un fil « sous tension » peut mettre « sous tension » les parties métalliques exposées de l'outil électrique et provoquer un choc électrique sur l'opérateur.

Placer le câble éloigné de l'accessoire de rotation. Si vous perdez le contrôle, le câble peut être coupé ou subir un accroc et votre main ou votre bras peut être tiré dans l'accessoire de rotation.

Ne jamais reposer l'outil électrique avant que l'accessoire n'ait atteint un arrêt complet.

L'accessoire de rotation peut agripper la surface et arracher l'outil électrique hors de votre contrôle.

Ne pas faire fonctionner l'outil électrique en le portant sur le côté. Un contact accidentel avec l'accessoire de rotation pourrait accrocher vos vêtements et attirer l'accessoire sur vous.

Nettoyer régulièrement les orifices d'aération de l'outil électrique. Le ventilateur du moteur attirera la poussière à l'intérieur du boîtier et une accumulation excessive de poudre de métal peut provoquer des dangers électriques.

Ne pas faire fonctionner l'outil électrique à proximité de matériaux inflammables. Des étincelles pourraient enflammer ces matériaux.

Ne pas utiliser d'accessoires qui nécessitent des réfrigérants fluides. L'utilisation d'eau ou d'autres réfrigérants fluides peut aboutir à une électrocution ou un choc électrique.

Rebonds et mises en garde correspondantes

Le rebond est une réaction soudaine au pincement ou à l'accrochage d'une meule rotative, d'un patin d'appui, d'une brosse ou de tout autre accessoire. Le pincement ou l'accrochage provoque un blocage rapide de l'accessoire en rotation qui, à son tour, contraint l'outil électrique hors de contrôle dans le sens opposé de rotation de l'accessoire au point du grippage.

Par exemple, si une meule abrasive est accrochée ou pincée par la pièce à usiner, le bord de la meule qui entre dans le point de pincement peut creuser la surface du matériau, provoquant des sauts ou l'expulsion de la

meule. La meule peut sauter en direction de l'opérateur ou encore en s'en éloignant, selon le sens du mouvement de la meule au point de pincement. Les meules abrasives peuvent également se rompre dans ces conditions. Le rebond résulte d'un mauvais usage de l'outil et/ou de procédures ou de conditions de fonctionnement incorrectes et peut être évité en prenant les précautions appropriées spécifiées ci-dessous.

Maintenir fermement l'outil électrique et placer votre corps et vos bras pour vous permettre de résister aux forces de rebond. Toujours utiliser une poignée auxiliaire, le cas échéant, pour une maîtrise maximale du rebond ou de la réaction de couple au cours du démarrage.

L'opérateur peut maîtriser les couples de réaction ou les forces de rebond, si les précautions qui s'imposent sont prises.

Ne jamais placer votre main à proximité de l'accessoire en rotation. L'accessoire peut effectuer un rebond sur votre main.

Ne pas vous placer dans la zone où l'outil électrique se déplacera en cas de rebond. Le rebond pousse l'outil dans le sens opposé au mouvement de la meule au point d'accrochage.

Apporter un soin particulier lors de travaux dans les coins, les arêtes vives etc. Eviter les rebondissements et les accrochages de l'accessoire. Les coins, les arêtes vives ou les rebondissements ont tendance à accrocher l'accessoire en rotation et à provoquer une perte de contrôle ou un rebond.

Ne pas fixer de chaîne coupante, de lame de sculpture sur bois, de chaîne coupante ni de lame de scie dentée. De telles lames provoquent des rebonds fréquents et des pertes de contrôle.

Mises en garde de sécurité spécifiques aux opérations de meulage et de tronçonnage abrasif

Utiliser uniquement des types de meules recommandés pour votre outil électrique et le protecteur spécifique conçu pour la meule choisie. Les meules pour lesquelles l'outil

électrique n'a pas été conçu ne peuvent pas être protégées de façon satisfaisante et sont dangereuses.

Le protecteur doit être solidement fixé à l'outil électrique et placé en vue d'une sécurité maximale, de sorte que l'opérateur soit exposé le moins possible à la meule. Le protecteur permet de protéger l'opérateur des fragments de meule cassée, d'un contact accidentel avec la meule et d'étincelles susceptibles d'enflammer les vêtements.

Les meules doivent être utilisées uniquement pour les applications recommandées. Par exemple : ne pas meuler avec le côté de la meule à tronçonner. Les meules à tronçonner abrasives sont destinées au meulage périphérique, l'application de forces latérales à ces meules peut les briser en éclats.

Toujours utiliser des flasques de meule non endommagés qui sont de taille et de forme correctes pour la meule que vous avez choisie.

Des flasques de meule appropriés supportent la meule réduisant ainsi la possibilité de rupture de la meule. Les flasques pour les meules à tronçonner peuvent être différents des autres flasques de meule.

Ne pas utiliser de meules usées d'outils électriques plus grands. La meule destinée à un outil électrique plus grand n'est pas appropriée pour la vitesse plus élevée d'un outil plus petit et elle peut éclater.

Mises en garde de sécurité additionnelles spécifiques aux opérations de tronçonnage abrasif

Ne pas « coincer » la meule à tronçonner ou ne pas appliquer une pression excessive. Ne pas tenter d'exécuter une profondeur de coupe excessive. Une contrainte excessive de la meule augmente la charge et la probabilité de torsion ou de blocage de la meule dans la coupe et la possibilité de rebond ou de rupture de la meule.

Ne pas vous placer dans l'alignement de la meule en rotation ni derrière celle-ci. Lorsque la meule, au point de fonctionnement, s'éloigne de votre corps, le rebond éventuel peut propulser la meule en rotation et l'outil électrique directement sur vous.

Lorsque la meule se bloque ou lorsque la coupe est interrompue pour une raison quelconque, mettre l'outil électrique hors tension et tenir l'outil électrique immobile jusqu'à ce que la meule soit à l'arrêt complet. Ne jamais tenter d'enlever la meule à tronçonner de la coupe tandis que la meule est en mouvement sinon le rebond peut se produire. Rechercher et prendre des mesures correctives afin d'empêcher que la meule ne se grippe.

Ne pas démarrer de nouveau le travail directement sur la pièce. Laissez le disque atteindre sa vitesse maximale et entrer en contact avec la pièce prudemment. Le disque peut s'accrocher, se soulever brusquement ou avoir un mouvement arrière si l'appareil est redémarré en charge.

Prévoir un support de panneaux ou de toute pièce à usiner surdimensionnée pour réduire le risque de pincement et de rebond de la meule.

Les grandes pièces à usiner ont tendance à fléchir sous leur propre poids. Les supports doivent être placés sous la pièce à usiner près de la ligne de coupe et près du bord de la pièce des deux côtés de la meule.

Soyez particulièrement prudent lorsque vous faites une « coupe en retrait » dans des parois existantes ou dans d'autres zones sans visibilité. La meule saillante peut couper des tuyaux de gaz ou d'eau, des câblages électriques ou des objets, ce qui peut entraîner des rebonds.

Mises en garde de sécurité spécifiques aux opérations de ponçage

Ne pas utiliser de papier abrasif trop surdimensionné pour les disques de ponçage. Suivre les recommandations des fabricants, lors du choix du papier abrasif. Un papier abrasif plus grand s'étendant au-delà du patin de ponçage présente un danger de lacération et peut provoquer un accrochage, une déchirure du disque ou un rebond.

Mises en garde de sécurité spécifiques aux opérations de brossage métallique

Garder à l'esprit que des brins métalliques sont rejetés par la brosse même au cours d'une opération ordinaire. Ne pas soumettre à une trop grande contrainte les fils métalliques en appli-

quant une charge excessive à la brosse. Les brins métalliques peuvent aisément pénétrer dans des vêtements légers et/ou la peau.

Si l'utilisation d'un protecteur est recommandée pour le brossage métallique, ne permettre aucune gêne du touret ou de la brosse métallique au protecteur. Le touret ou la brosse métallique peut se dilater en diamètre en raison de la charge de travail et des forces centrifuges.

Consignes de sécurité supplémentaires

Utilisez des couches intermédiaires si celles-ci sont fournies avec la meule.

Assurez-vous que la meule est montée conformément aux indications du fabricant. Une fois la meule montée, elle doit pouvoir tourner librement. Les meules mal montées peuvent se détacher pendant le travail et être éjectées hors de l'appareil.

Manier avec précaution les meules et les ranger conformément aux instructions du fabricant. Les meules endommagées peuvent avoir des fissures et se fendre lors du travail.

Lors de l'utilisation d'outils de travail avec insert de filetage, veillez à ce que le filetage dans l'outil de travail soit suffisamment long pour pouvoir intégrer la longueur de la broche de l'outil électrique. Le filetage dans l'outil électrique doit correspondre à celui de la broche. Les outils de travail mal montés peuvent se détacher lors du travail et causer des blessures.

Utilisez un dispositif d'aspiration stationnaire, soufflez souvent les ouïes de ventilation et placez un dispositif à courant différentiel résiduel (RCD) en amont. En cas de conditions d'utilisation extrêmes, il est possible, lorsqu'on travaille des matériaux métalliques, que des poussières conductrices se déposent à l'intérieur de l'outil électrique. Cela peut nuire à la double isolation de l'outil électrique.

Cet outil électrique à double isolation est équipé d'une fiche polarisée (un contact est plus large que l'autre). La fiche ne peut être introduite dans la prise polarisée que dans une seule position. Tourner la fiche au cas où celle-

ci n'entrerait pas complètement dans la prise de courant. Au cas où la fiche n'entrerait toujours pas, faire appel à un électricien autorisé à effectuer l'installation d'une prise de courant polarisée. Ne modifier la fiche en aucun cas.

Les outils électriques à double isolation n'ont pas besoin d'un câble de secteur à 3 brins ni d'une connexion au secteur mise à la terre.

N'exploiter l'outil électrique qu'aux alimentations en courant dont les valeurs de tension et de fréquence correspondent aux valeurs indiquées sur la plaque signalétique de l'outil électrique.

Si l'usage d'un outil électrique dans un emplacement humide est inévitable, utilisez une alimentation protégée par un dispositif à courant différentiel réduit (RCD). L'utilisation de gants de protection spécifiques en caoutchouc et de chaussures de protection augmente la sécurité personnelle.

REMARQUE : Un tel composant est aussi appelé disjoncteur-protecteur ou disjoncteur différentiel.

Recommandation : Faites toujours fonctionner l'outil électrique sur un réseau électrique équipé d'un disjoncteur différentiel 30 mA max.

Utiliser des dispositifs de serrage ou d'autres moyens appropriés pour sécuriser la pièce à travailler sur un support stable. Bloquer la pièce avec la main ou la presser contre le corps ne suffit pas et peut entraîner une perte de contrôle.

Avant de commencer les travaux de montage ou avant de changer les outils de travail et les accessoires, retirer la fiche de secteur. Cette mesure de sécurité préventive exclut un danger de blessure causé par un démarrage non intentionné de l'outil électrique.

Ne tenir l'outil électrique que par les surfaces isolées des poignées lors des travaux pendant lesquels l'outil de travail risquerait de toucher des câbles électriques invisibles ou son propre câble. Le contact de l'accessoire coupant avec un fil « sous tension » peut également mettre « sous tension » les parties métalliques exposées de l'outil électrique et provoquer un choc électrique sur l'opérateur.

Ne pas diriger l'outil électrique vers soi-même ou vers d'autres personnes ou des animaux. Il y a un danger de blessure causé par des outils de travail tranchants ou chauds.

Il est interdit de visser ou de riveter des plaques ou des repères sur l'outil électrique.

Une isolation endommagée ne présente aucune protection contre un choc électrique. Utiliser des autocollants.

Maniement de poussières nocives

⚠ AVERTISSEMENT Lors du travail avec des outils, par ex. lors du ponçage, polissage, sciage ou d'autres opérations enlevant du matériau, des poussières sont générées qui peuvent être nocives pour la santé, auto-inflammables ou explosives.

Toucher ou aspirer certaines poussières peut causer des réactions allergiques et/ou des maladies respiratoires, un cancer, des malformations à la naissance ou autres anomalies de reproduction auprès de l'utilisateur ou de personnes se trouvant à proximité.

Quelques exemples de tels matériaux et des produits chimiques qu'ils contiennent dont l'usinage génère des poussières nocives :

- l'amiante et les matériaux contenant de l'amiante ;
- peintures contenant du plomb, certains bois tels que le bois de chêne et de hêtre ;
- minéraux et métal ;
- les particules de silicate contenues dans les briques, le béton et autres matériaux contenant de la roche ;
- les solvants contenus dans les vernis et peintures ;
- l'arsenic, le chrome et d'autres lazures ;
- produits pour la lutte contre les vermines sur la coque de bateaux et de bâtiments.

Toujours travailler avec la poignée supplémentaire. La poignée supplémentaire garantit un guidage sûr de l'outil électrique.

Avant la mise en service, vérifier que le câble de raccordement et la fiche sont en parfait état.

Pour minimiser la résorption indésirable de ces matériaux :

- Utiliser une aspiration adaptée à la poussière générée.
- Utilisez des équipements personnels de protection tels que par exemple un masque anti-poussière de la classe filtre P2.
- Veillez à bien aérer la zone de travail.

Le risque causé par l'inhalation des poussières dans les poumons dépend de la fréquence à laquelle ces matériaux sont usinés. Les matériaux contenant de l'amiante ne doivent être usinés que par des personnes qualifiées.

⚠ ATTENTION Les poussières de bois et les poussières de métaux légers peuvent causer une auto-inflammation ou une explosion.

Des mélanges chauds de poussières de ponçage contenant des résidus de vernis, de polyuréthane ou de produits chimiques dans le sac à poussières en papier ou dans le filtre de l'aspirateur peuvent s'enflammer dans des conditions infavorables tels que projection d'étincelles lors du ponçage de métaux, soleil direct permanent ou température ambiante élevée. Pour prévenir ces conditions :

- Evitez la surchauffe des matériaux usinés et de l'outil électrique.
- Videz le bac de récupération des poussières à temps.
- Respectez les indications de travail du fabricant du matériau.
- Respectez les règlements en vigueur dans votre pays spécifiques aux matériaux à traiter.

Vibrations mains-bras

⚠ AVERTISSEMENT **Des vibrations mains-bras sont générées lors du travail avec cet outil électrique.** Celles-ci peuvent entraîner des effets néfastes sur la santé.

⚠ AVERTISSEMENT La valeur réelle des vibrations lors de l'utilisation de l'outil électrique peut dévier des valeurs indiquées, en fonction de l'utilisation de l'outil électrique.

⚠ AVERTISSEMENT Pour protéger l'opérateur, des mesures de sécurité doivent être déterminées sur la base de la sollicitation vibratoire estimée pendant l'utilisation effective.

L'amplitude d'oscillation indiquée dans ces instructions d'utilisation a été mesurée conformément à la norme EN 60745 et peut être utilisée pour une comparaison d'outils électriques. Elle est également appropriée pour une estimation préliminaire de la sollicitation vibratoire.

L'amplitude d'oscillation représente les utilisations principales de l'outil électrique. Si l'outil électrique est cependant utilisé pour d'autres applications, avec d'autres outils de travail ou avec un entretien non approprié, l'amplitude d'oscillation peut être différente. Ceci peut augmenter considérablement la sollicitation vibratoire pendant toute la durée du travail.

Pour une estimation précise de la sollicitation vibratoire, il est recommandé de prendre aussi en considération les espaces de temps pendant lesquels l'appareil est éteint ou en fonctionnement, mais pas vraiment utilisé. Ceci peut réduire considérablement la sollicitation vibratoire pendant toute la durée du travail.

Déterminez des mesures de protection supplémentaires pour protéger l'utilisateur des effets de vibrations, tels que par exemple : Entretien de l'outil électrique et des outils de travail, maintenir les mains chaudes, organisation des opérations de travail.

Les valeurs d'émission de vibration sont indiquées pour les opérations de ponçage de surfaces. D'autres utilisations tels que le tronçonnage ou le brossage métallique peuvent entraîner d'autres valeurs d'émission de vibration.

Valeurs d'émission pour bruit et vibration (Indication à deux chiffres suivant ISO 4871)**Emission acoustique****WSG10-115 WSG10-125S WSG14-125 WSG14-125S**

Mesure réelle (A) du niveau de pression acoustique sur le lieu de travail L_{pA} (re 20 μ Pa), en décibel

84 84 87 84

Incertitude K_{pA} , en décibel

3 3 3 3

Mesure réelle (A) du niveau d'intensité acoustique pondéré L_{wA} (re 1 pW), en décibel

95 95 98 95

Incertitude K_{wA} , en décibel

3 3 3 3

Mesure réelle (C) du niveau max. de pression acoustique sur le lieu de travail L_{pCpeak} , en décibel

99 99 99 99

Incertitude K_{pCpeak} , en décibel

3 3 3 3

Vibration

Valeur de vibration moyenne pour le meulage d'angle $a_{h,AG}$

m/s^2

5.0 4.5 5.0 4.5

ft/s^2

15 13.5 15 13.5

Valeur de vibration moyenne pour le ponçage avec feuille abrasive $a_{h,DS}$

m/s^2

2.5 2.5 2.5 2.5

ft/s^2

7.5 7.5 7.5 7.5

Incertitude K, en

m/s^2

1.5 1.5 1.5 1.5

ft/s^2

4.5 4.5 4.5 4.5

REMARQUE : La somme de la valeur d'émission mesurée et de l'incertitude constitue la limite supérieure des valeurs qui peuvent apparaître pendant des mesurages.



Porter une protection acoustique !

Valeurs de mesure mesurées conformément à la norme correspondante du produit.

Emission acoustique

Mesure réelle (A) du niveau de pression acoustique

sur le lieu de travail L_{pA} (re 20 μ Pa), en décibel

WSG14-150 84 WSG14-70E 84 WSS14-125 87

Incertitude K_{pA} , en décibel

3 3 3

Mesure réelle (A) du niveau d'intensité

acoustique pondéré L_{WA} (re 1 pW),

en décibel

95 95 98

Incertitude K_{WA} , en décibel

3 3 3

Mesure réelle (C) du niveau max. de pression acous-

tique sur le lieu de travail L_{pCpeak} , en décibel

101 101 99

Incertitude K_{pCpeak} , en décibel

3 3 3

Vibration

Valeur de vibration moyenne pour le meulage

d'angle $\alpha_{h,AG}$ m/s^2

4.5 4.5 5.0

 ft/s^2

13.5 13.5 15

Valeur de vibration moyenne pour le ponçage avec

feuille abrasive $\alpha_{h,DS}$ m/s^2

2.5 2.5 2.5

 ft/s^2

7.5 7.5 7.5

Incertitude K, en

 m/s^2

1.5 1.5 1.5

 ft/s^2

4.5 4.5 4.5

REMARQUE : La somme de la valeur d'émission mesurée et de l'incertitude constitue la limite supérieure des valeurs qui peuvent apparaître pendant des mesurages.

 Porter une protection acoustique !

Valeurs de mesure mesurées conformément à la norme correspondante du produit.

Câble de rallonge

⚠ AVERTISSEMENT Au cas où une rallonge serait nécessaire, la longueur ainsi que la section du conducteur de celle-ci doivent être appropriées à l'utilisation afin d'éviter une baisse de tension dans la rallonge, une perte de puissance et une surchauffe de l'outil électrique. Sinon la rallonge et l'outil électrique présentent des dangers électriques et l'efficacité du travail est entravée.

Dimensions recommandées de la rallonge pour une tension de service de 120 V – courant alternatif monophasé lors d'un branchement d'un outil électrique WSG10/WSG14/WSS14:

| Longueur du câble en pieds | | | Longueur du câble en m | | |
|---|-------------|-------------|---|------------|------------|
| ≤ 100 | 100 -200 | 200 -300 | ≤ 30 | 30 - 60 | 60 -100 |
| Dimension min. du conducteur en format américain (A.W.G.) | | | Section min. du conducteur, mm ² | | |
| 16 | 14 | 12 | 1.5 | 2.5 | 4 |

Conception de l'outil électrique.













meuleuse d'angle électroportative, conçue pour l'ébarbage à sec et le tronçonnage de pierre et de métal à l'abri des intempéries avec les outils de travail et les accessoires autorisés par FEIN.





Fonctionnement de l'outil électrique avec des générateurs de courant.

❗ Cet appareil est également conçu pour fonctionner sur des générateurs de courant alternatif d'une puissance suffisante correspondant à la norme ISO 8528, classe de modèle G2. Cette norme n'est pas respectée si le facteur de distorsion harmonique dépasse 10%. En cas de doute, s'informer sur le générateur utilisé.

⚠ AVERTISSEMENT Il est interdit de faire fonctionner l'outil électrique sur des générateurs de courant dont la tension à vide dépasse la valeur de tension indiquée sur la plaque signalétique de l'outil électrique.

Symboles.

| Symbol | Explication |
|---|---|
|  | Action de l'utilisateur |
|  | Suivre les indications données dans le texte ou la représentation graphique ci-contre ! |
|  | Ne pas toucher les éléments en rotation de l'outil électrique. |
|  | Suivre les indications données dans le texte ou la représentation graphique ci-contre ! |
|  | Lire impérativement les documents ci-joints tels que la notice d'utilisation et les instructions générales de sécurité. |
|  | Avant d'effectuer ce travail, retirer la fiche de la prise de courant. Sinon, il y a des risques de blessures dus à un démarrage non intentionné de l'outil électrique. |
|  | Lors des travaux, porter une protection oculaire. |
|  | Lors des travaux, porter une protection acoustique. |
|  | Lors des travaux, utiliser un protège-main. |
|  | Une surface qui peut être touchée est très chaude et donc dangereuse. |
|  | Ce symbole confirme la certification de ce produit aux Etats-Unis et au Canada. |
|  | Cette indication met en garde contre une situation dangereuse imminente. Une mauvaise manipulation peut entraîner de graves blessures ou la mort. |

| Symbol | Explication |
|--|--|
|  AVERTISSEMENT | Cette indication indique une situation potentiellement dangereuse qui peut entraîner de graves blessures ou la mort. |
|  ATTENTION | Cette indication met en garde contre une situation potentiellement dangereuse qui peut entraîner des blessures. |
|  | Trier les outils électriques ainsi que les autres produits électrotechniques et électriques et les rapporter à un centre de recyclage respectant les directives concernant la protection de l'environnement. |
|  | Produit avec double isolation ou isolation renforcée |
| ~ ou a. c. | Courant alternatif |
| 1 ~ | Courant alternatif, monophasé |

| Signe | Unité nationale | Explication |
|----------|---|--|
| n | rpm; /min | Vitesse de référence |
| P | W | Unité de mesure pour la puissance électrique |
| | ° | Unité de mesure pour la largeur d'angle |
| <i>U</i> | V | Unité de mesure pour la tension électrique |
| <i>f</i> | Hz | Unité de mesure pour la fréquence |
| <i>I</i> | A | Unité de mesure pour l'intensité du courant électrique |
| m | kg, lbs | Unité de mesure pour la masse |
| <i>l</i> | ft, in | Unité de mesure pour longueur, largeur, hauteur ou profondeur |
| Ø | ft, in | Diamètre d'un élément |
| | m, s, kg, A, mm, V, W, Hz, N, °C, dB, min, m/s ² | Unités de base et unités dérivées du système international SI . |

Description technique et spécification.

⚠ AVERTISSEMENT Avant de commencer les travaux de montage ou avant de changer les outils de travail et les accessoires, retirer la fiche de secteur. Cette mesure de sécurité préventive exclut un danger de blessure causé par un démarrage non intentionné de l'outil électrique.

Il se peut que seule une partie des accessoires décrits ou représentés dans cette notice d'utilisation soit fournie avec l'outil électrique.

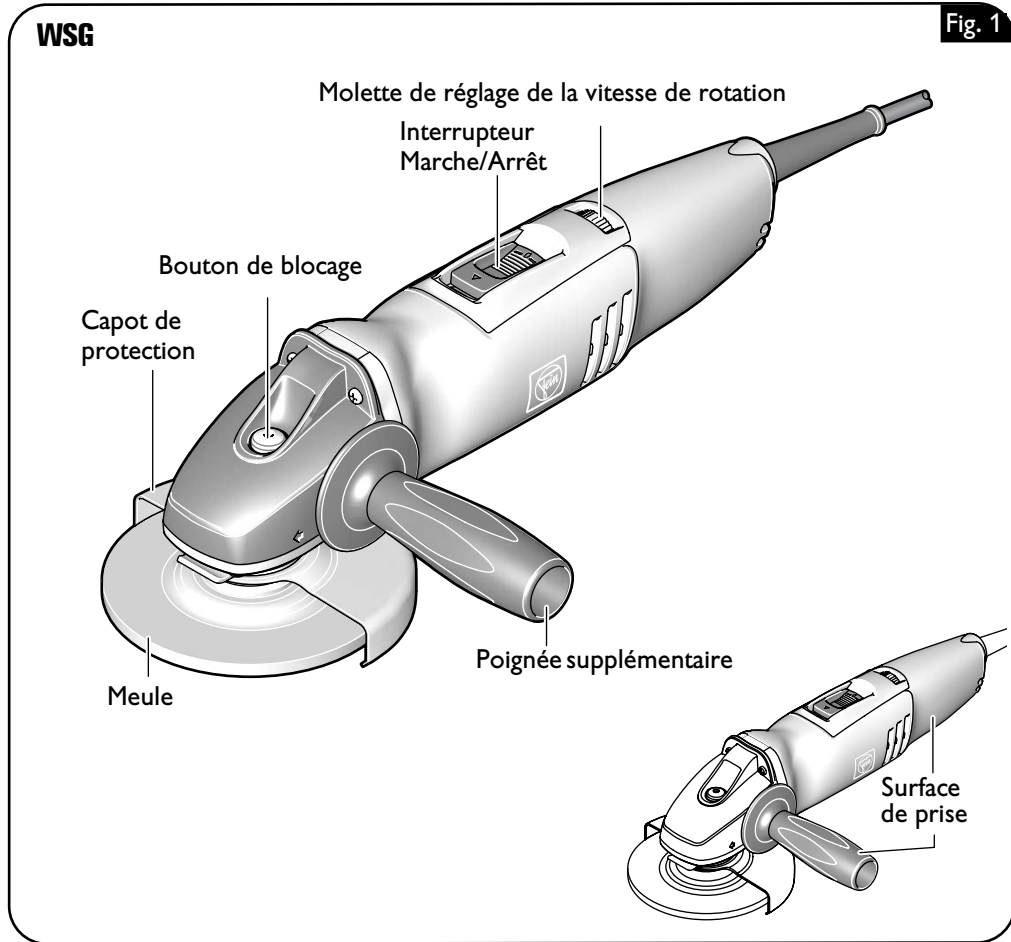

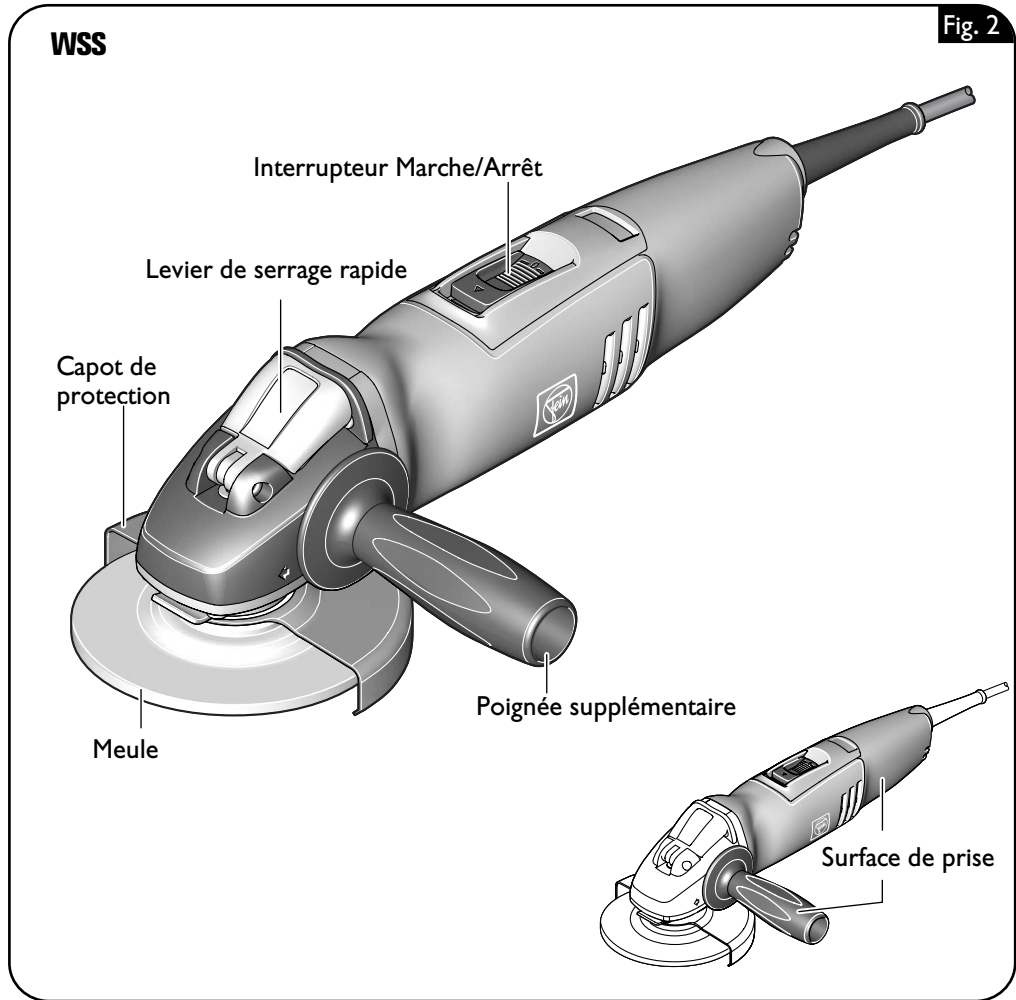

| Type | WSG10-115 | WSG10-125S | WSG14-125 | WSG14-125S |
|--|--------------------------|-----------------------------|-----------------------------|-----------------------------|
| Référence | 7 221 61 | 7 221 62 | 7 221 41 | 7 221 44 |
| Puissance absorbée | 800 W | 800 W | 1200 W | 1200 W |
| Puissance utile | 550 W | 550 W | 750 W | 750 W |
| Type de raccord au réseau | 1 ~ | 1 ~ | 1 ~ | 1 ~ |
| Vitesse de référence | 10000/min | 7000/min | 10000/min | 7000/min |
| Diamètre max, disque de meulage/de tronçonnage | 4 1/2 in 115 mm | 5 in 125 mm | 5 in 125 mm | 5 in 125 mm |
| Diamètre de l'alésage | 7/8 in 22.23 mm | 7/8 in 22.23 mm | 7/8 in 22.23 mm | 7/8 in 22.23 mm |
| Épaisseur du disque de meulage/de tronçonnage | 1/16 in-1/4 in 1-6 mm | 1/16 in-1/4 in 1-6 mm | 1/16 in-1/4 in 1-6 mm | 1/16 in-1/4 in 1-6 mm |
| Diamètre max. plateau de ponçage | 4 1/2 in 115 mm | 4 1/2 in-5 in 115/125 mm | 4 1/2 in-5 in 115/125 mm | 4 1/2 in-5 in 115/125 mm |
| Filetage de la flasque de serrage | 5/8 in- 11 UNC | 5/8 in- 11 UNC | 5/8 in- 11 UNC | 5/8 in- 11 UNC |
| Longueur de la broche filetée | 3/4 in 20 mm | 3/4 in 20 mm | 3/4 in 20 mm | 3/4 in 20 mm |
| Poids suivant EPTA-Procédure 01/2003 | 4.5 lbs (2.0 kg) | 4.9 lbs (2.2 kg) | 4.9 lbs (2.2 kg) | 5.3 lbs (2.4 kg) |
| Classe de protection | II □ | II □ | II □ | II □ |

| Type | WSG14-150 | WSG14-70E | WSS14-125 |
|--|--------------------------|--------------------------|-----------------------------|
| Référence | 7 221 42 | 7 221 43 | 7 221 40 |
| Puissance absorbée | 1200 W | 1200 W | 1200 W |
| Puissance utile | 750 W | 750 W | 750 W |
| Type de raccord au réseau | 1 ~ | 1 ~ | 1 ~ |
| Vitesse de référence | 7000/min | 2500- 7000/min | 10000/min |
| Diamètre max, disque de meulage/de tronçonnage | 6 in 150 mm | 5 in 125 mm | 5 in 125 mm |
| Diamètre de l'alésage | 7/8 in 22.23 mm | 7/8 in 22.23 mm | 7/8 in 22.23 mm |
| Épaisseur du disque de meulage/de tronçonnage | 1/16 in-1/4 in 1-6 mm | 1/16 in-1/4 in 1-6 mm | 1/16 in-1/4 in 1-6 mm |
| Diamètre max. plateau de ponçage | 6 in 150 mm | 5 in 125 mm | 4 1/2 in-5 in 115/125 mm |
| Filetage de la flasque de serrage | 5/8 in- 11 UNC | 5/8 in- 11 UNC | - |
| Longueur de la broche filetée | 3/4 in 20 mm | 3/4 in 20 mm | - |
| Poids suivant EPTA-Procédure 01/2003 | 5.3 lbs (2.4 kg) | 5.3 lbs (2.4 kg) | 4.9 lbs (2.2 kg) |
| Classe de protection | II □ | II □ | II □ |

Indications de montage.

⚠ AVERTISSEMENT Avant de commencer les travaux de montage ou avant de changer les outils de travail et les accessoires, retirer la fiche de secteur. Cette mesure de sécurité préventive exclut un danger de blessure causé par un démarrage non intentionné de l'outil électrique.

Montage de la poignée supplémentaire (Figure 3).

- En fonction du mode de travail, serrer la poignée supplémentaire à droite ou à gauche de l'outil électrique.

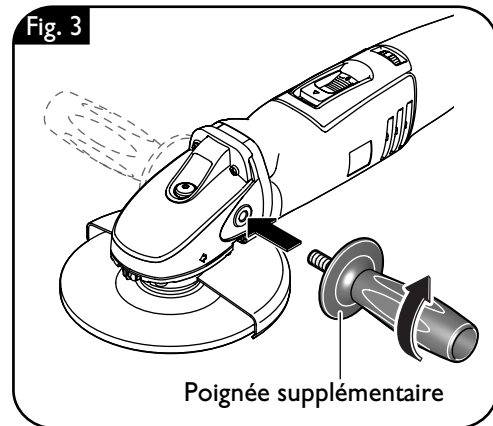

Montage du capot de protection (Figure 4) WSG10-125S/WSG14-125S/WSG14-150/WSG14-70E.

- Desserrer la vis de serrage.
- Monter le nez du capot de protection dans la rainure de l'outil électrique.
- Tourner le capot de protection pour obtenir la position de travail souhaitée et, à l'aide de la vis de serrage, serrer le capot de protection.

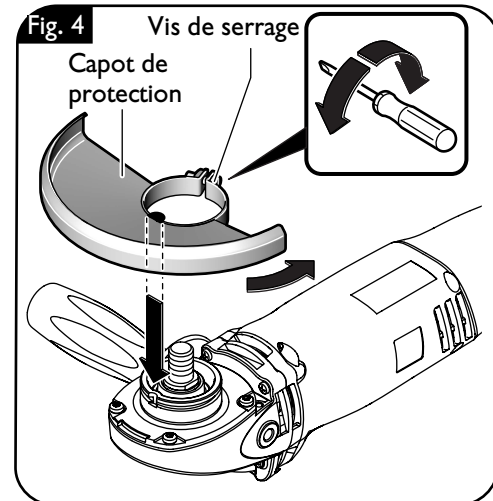

Changement d'outil.

⚠ AVERTISSEMENT Avant de commencer les travaux de montage ou avant de changer les outils de travail et les accessoires, retirer la fiche de secteur. Cette mesure de sécurité préventive exclut un danger de blessure causé par un démarrage non intentionné de l'outil électrique.

Montage de la meule (Fig. 5) WSG10-115/WSG10-125S/WSG14-125/WSG14-125S/WSG14-150/WSG14-70E.



- ❗ N'appuyer sur le bouton de blocage qu'à l'arrêt total du moteur.
 - Appuyer sur le bouton de blocage et le maintenir dans cette position. Desserrer le flasque fileté à l'aide de la clé à ergots.
- 👉 ➤ Dévisser le flasque fileté.
- ⚠ ➤ Changer la meule usée ou en monter une neuve.

- ❗ Veiller à ce que la meule soit bien centrée entre le flasque intérieur et le flasque fileté.
 - Revisser le flasque fileté à la main.
 - Appuyer sur le bouton de blocage et le maintenir dans cette position. Serrer le flasque fileté à l'aide de la clé à ergots.

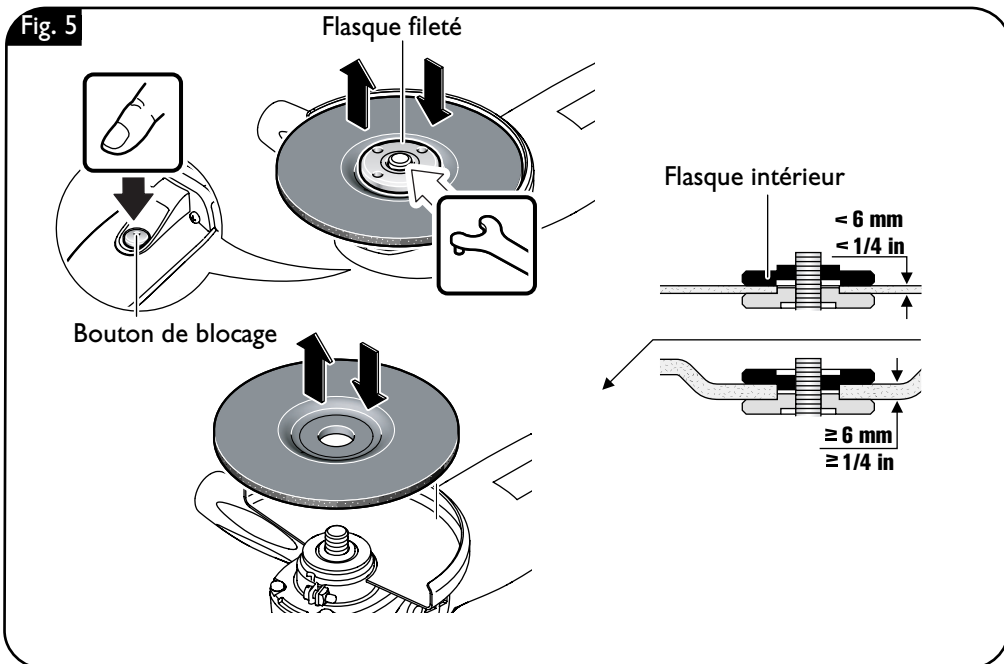
Remarque : Faites attention à monter le flasque intérieur dans le bon sens, celui-ci peut varier suivant l'épaisseur de la meule (figure 5).



Montage de la meule (Figure 6) WSS14-125.

- Desserrer le levier de serrage rapide et le faire pivoter au maximum.
-  ➤ Dévisser manuellement l'unité de serrage.
-  ➤ Changer la meule usée ou en monter une neuve.
- Vissez le dispositif de serrage lorsque le levier de serrage rapide est ouvert. Serrez l'unité de serrage manuellement jusqu'à ce qu'un déclic se fasse entendre.
- Rabattre le levier de serrage rapide jusqu'à ce qu'il s'encliquette.

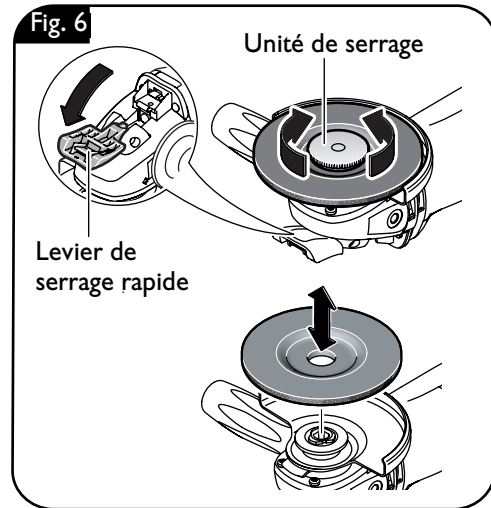

Réglages.

⚠ AVERTISSEMENT Avant de commencer les travaux de montage ou avant de changer les outils de travail et les accessoires, retirer la fiche de secteur. Cette mesure de sécurité préventive exclut un danger de blessure causé par un démarrage non intentionné de l'outil électrique.

Réglage du capot de protection (Figure 7) WSG10-115/WSS14-125/WSS14-125.

- Desserrer le levier de serrage.
- Tourner le capot de protection pour le placer dans la position de travail requise.
- Faire encliqueter le levier de serrage.

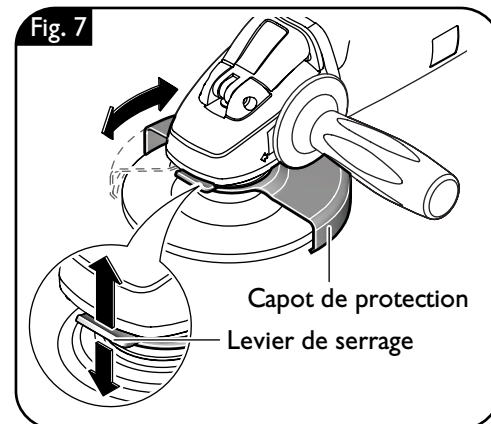

Réglage du capot de protection (Figure 8) WSG10-125S/WSG14-125S/ WSG14-150/WSG14-70E.

- Desserrer la vis de serrage.
- Tourner le capot de protection pour obtenir la position de travail souhaitée et, à l'aide de la vis de serrage, serrer le capot de protection.

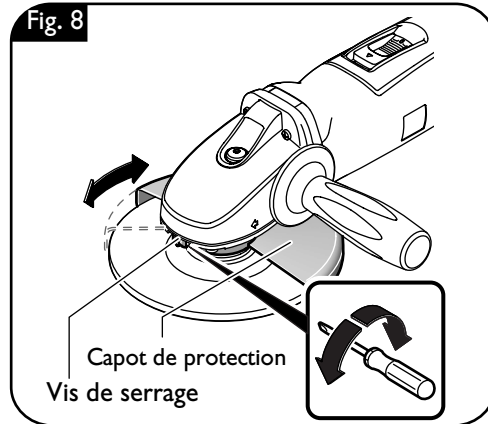

Indications pour le travail.

⚠ AVERTISSEMENT Avant de commencer les travaux de montage ou avant de changer les outils de travail et les accessoires, retirer la fiche de secteur. Cette mesure de sécurité préventive exclut un danger de blessure causé par un démarrage non intentionné de l'outil électrique.

- ❗ N'utiliser que des outils de travail FEIN conçus et autorisés pour l'utilisation correspondante.

Mise en fonctionnement/Arrêt (Figure 9).

⚠ AVERTISSEMENT Vérifier d'abord que le câble de raccordement et la fiche sont en parfait état.

⚠ ATTENTION Toujours bien tenir l'outil électroportatif. Vous risquez sinon de perdre le contrôle de l'outil électrique.

Le **verrouillage de mise** en marche évite que la meuleuse d'angle se remette en marche automatiquement après que l'alimentation en courant a été interrompue même pour un très court instant, par ex. en tirant la fiche du secteur.

Mise en fonctionnement :

- Pousser vers l'avant l'interrupteur (I).

Arrêt :

- Poussez l'interrupteur (0) vers le bas.

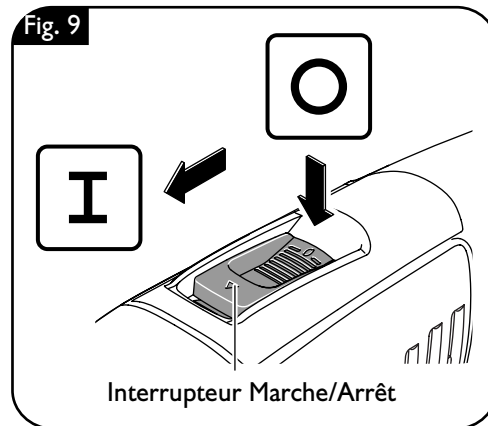

Réglage de la vitesse de rotation (Figure 10) WSG14-70E.

Il est possible de régler en continue la vitesse de rotation dans la plage indiquée sur la figure suivante.

- Positionnez la molette de réglage entre « 1 » pour la vitesse de rotation la plus basse et « 6 » pour la vitesse la plus élevée.

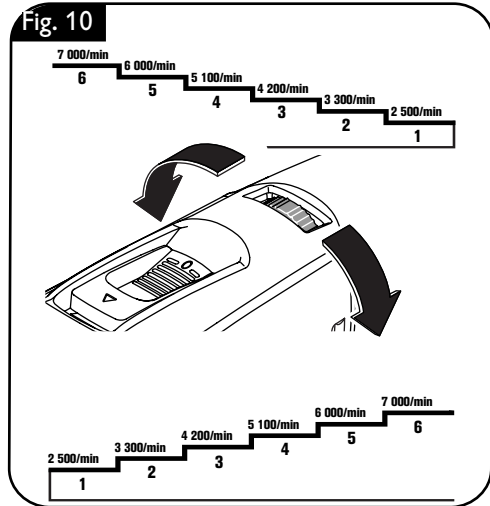

Bloquer la pièce à travailler (Figure 11).

- ⚠ ➤ **Bloquer suffisamment la pièce à travailler.** Une pièce à travailler qui n'est pas suffisamment bloquée peut faire par ex. que la meule se coince, que la pièce à travailler tombe et que d'autres incidents dangereux se produisent.

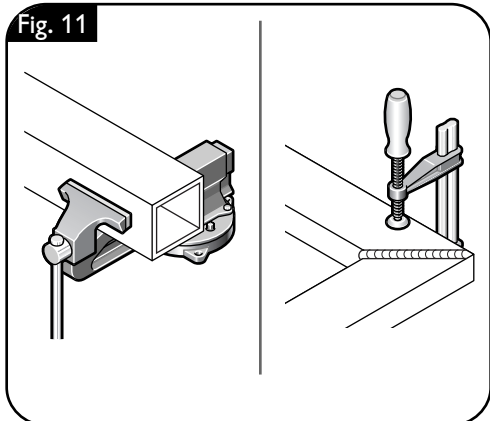

Utilisation du capot de protection de tronçonnage (Figure 12).

- ❗ Lors des travaux de tronçonnage, travailler toujours avec capot de protection de tronçonnage monté.
- Avant de commencer les travaux, montez le capot de protection de tronçonnage sur le capot de protection de dégrossissage déjà monté.

Fig. 12

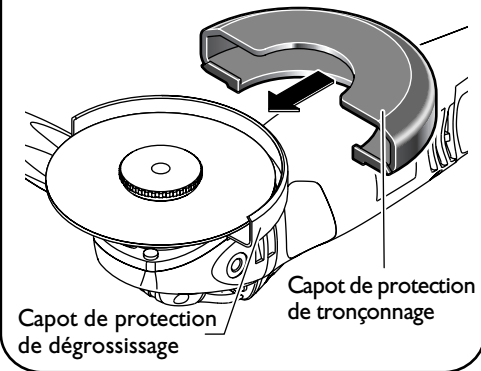

Dégrossissage (Figure 13):

- Maintenir un angle d'inclinaison de 20 – 40°. Vous obtiendrez ainsi un bon enlèvement de matériau
- Appuyer l'outil électrique de façon régulière et le faire avancer par-dessus la surface.
- ❗ ➤ Eviter un échauffement trop fort de la surface de la pièce à travailler.

Fig. 13

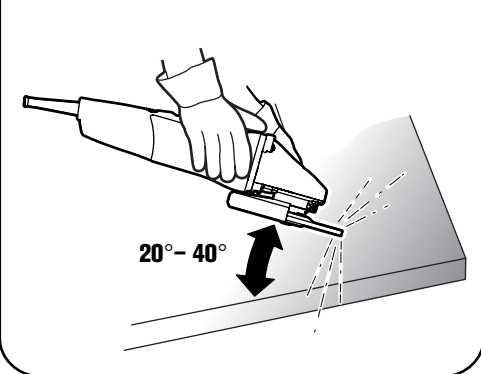

Tronçonnage :

- Toujours travailler en sens opposé afin que le disque à tronçonner ne sorte pas du tracé.

Fig. 14

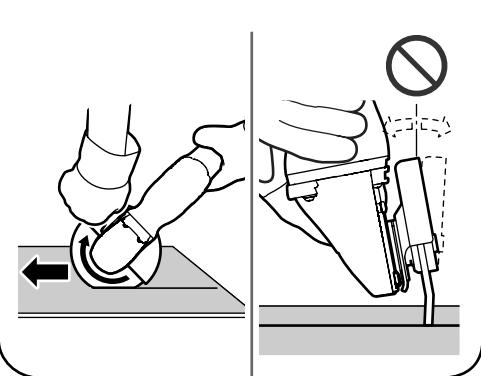

Entretien.

⚠ AVERTISSEMENT Avant de commencer les travaux de montage ou avant de changer les outils de travail et les accessoires, retirer la fiche de secteur. Cette mesure de sécurité préventive exclut un danger de blessure causé par un démarrage non intentionné de l'outil électrique.

Service après-vente

⚠ AVERTISSEMENT Ne faire effectuer les travaux d'entretien que par des personnes qualifiées. Les câbles et éléments mal montés peuvent présenter des risques graves. Ne faire effectuer le service d'entretien nécessaire que par une station de service après-vente FEIN.

Nettoyage

⚠ AVERTISSEMENT Afin d'éviter des accidents, débranchez l'outil électrique de l'alimentation en courant avant d'effectuer un nettoyage ou des travaux d'entretien ou de maintenance.

⚠ AVERTISSEMENT S'il y a de la poussière conductrice dans l'air lors de l'utilisation de l'appareil, p. ex. lors du traitement de métaux, cette poussière peut se poser à l'intérieur de l'outil électrique. La double isolation de l'outil électrique peut ainsi être endommagée. Soufflez alors régulièrement de l'extérieur de l'air comprimé sec exempt d'huile dans l'intérieur de l'outil électrique à travers les ouïes de ventilation ; utilisez toujours une protection oculaire. Pour une protection supplémentaire, placez un dispositif à courant différentiel résiduel (RCD) en amont.

- ⚠ N'essayez pas de nettoyer les orifices de ventilation à l'aide d'objets métalliques pointus ; utilisez des outils non-métalliques.
- ⚠ N'utilisez pas de détergents ou de solvants qui peuvent endommager les parties en matière plastique. Dont : l'essence, le tétrachlorure de carbone, solvants chlorés, l'ammoniaque et produits de nettoyage domestiques contenant de l'ammoniaque.

WSS14 : Afin de protéger l'unité de serrage contre dommages ou encrassements, la visser à la main.

- ⚠ Si un câble d'alimentation de l'outil électrique est endommagé, il doit être remplacé par une personne qualifiée par un câble d'alimentation spécialement préparé qui est disponible auprès du service après-vente de FEIN.

Garantie.

Pour le produit, la garantie vaut conformément à la réglementation légale en vigueur dans le pays où le produit est mis sur le marché.

Outre les obligations de garantie légale, les appareils FEIN sont garantis conformément à notre déclaration de garantie de fabricant. Pour plus de précisions, veuillez vous adresser à votre revendeur spécialisé, à votre représentant FEIN dans votre pays ou auprès du service après-vente FEIN.

Protection de l'environnement, élimination.

Rapporter les emballages, les outils électriques hors d'usage et les accessoires à un centre de recyclage respectant les directives concernant la protection de l'environnement. Pour plus de précisions, veuillez vous adresser à votre revendeur spécialisé.



Accessoires fournis (Figure 15).

Fig. 15

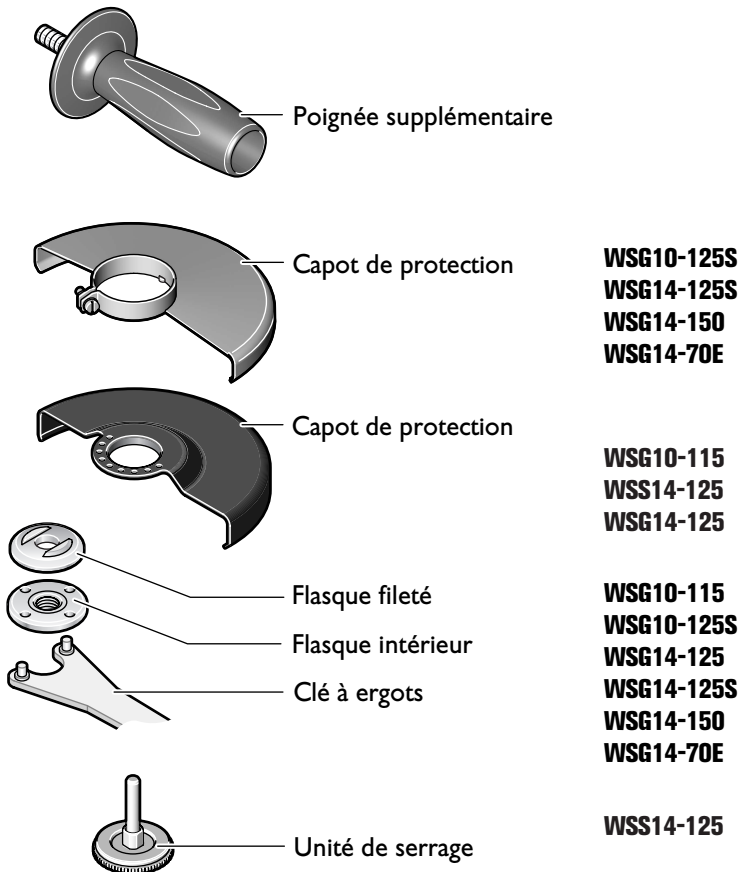



Choix d'accessoires (voir pages 16 – 19).

N'utilisez que des accessoires d'origine FEIN. L'accessoire doit être approprié au type d'outil électrique.

- A Disque de dégrossissage, plateau de ponçage pour lamelles
(n'utiliser qu'avec capot de protection monté)
- B Disque à tronçonner
(n'utiliser qu'avec capot de protection de tronçonnage monté)
- C Brosse métallique, plateau de ponçage non-tissé
(n'utiliser qu'avec capot de protection monté)
- D Plaque d'appui pour plaque de ponçage en fibre, plaques de ponçages en fibre
(ne monter qu'avec le dispositif de serrage de la plaque d'appui fourni, n'utiliser qu'avec protège-main ou capot de protection)
- E Brosse conique en fil d'acier
(n'utiliser qu'avec capot de protection monté)
- F Plaque de ponçage avec velcro, feuilles abrasives adhésives, toison adhésive, éponges
(n'utiliser qu'avec protège-main monté)
- G Brosse boisseau en fil d'acier, plateaux à lamelles
(n'utiliser qu'avec protège-main monté)
- H Buse d'aspiration pour plaques de ponçage en fibre
- I Capot d'aspiration pour disques de dégrossissage

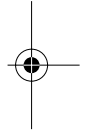
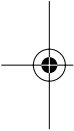

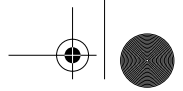

WSS14-125.

Fig. 16

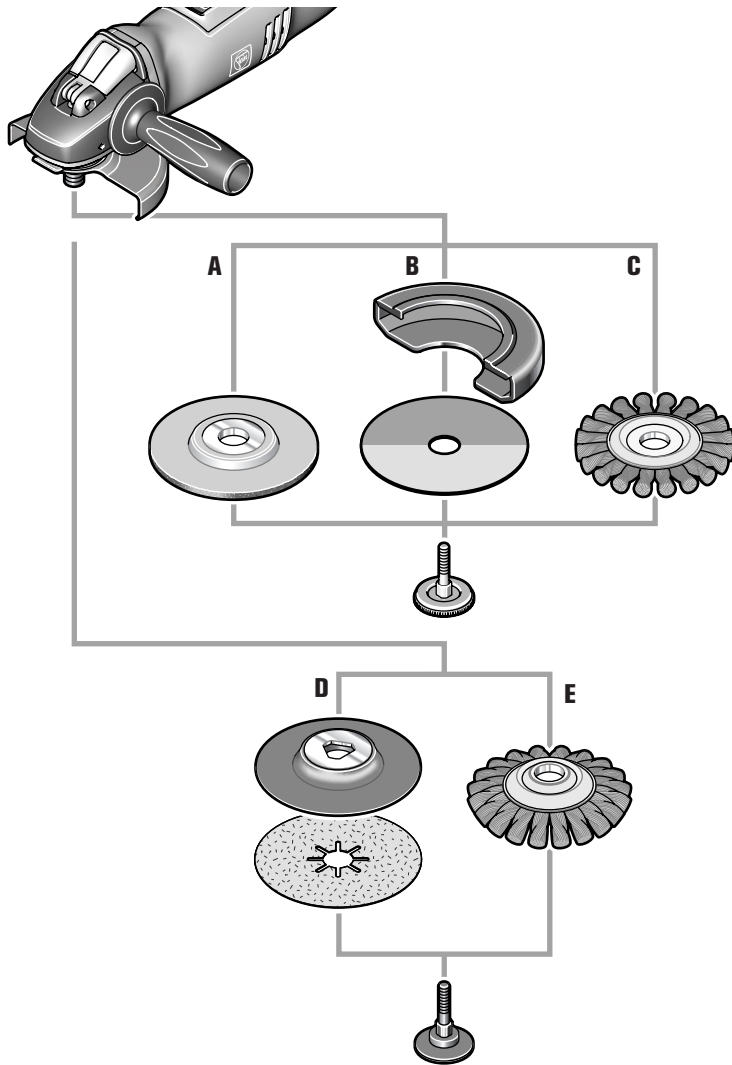



WSG10-115/WSG14-125.

Fig. 17

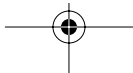
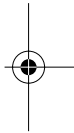
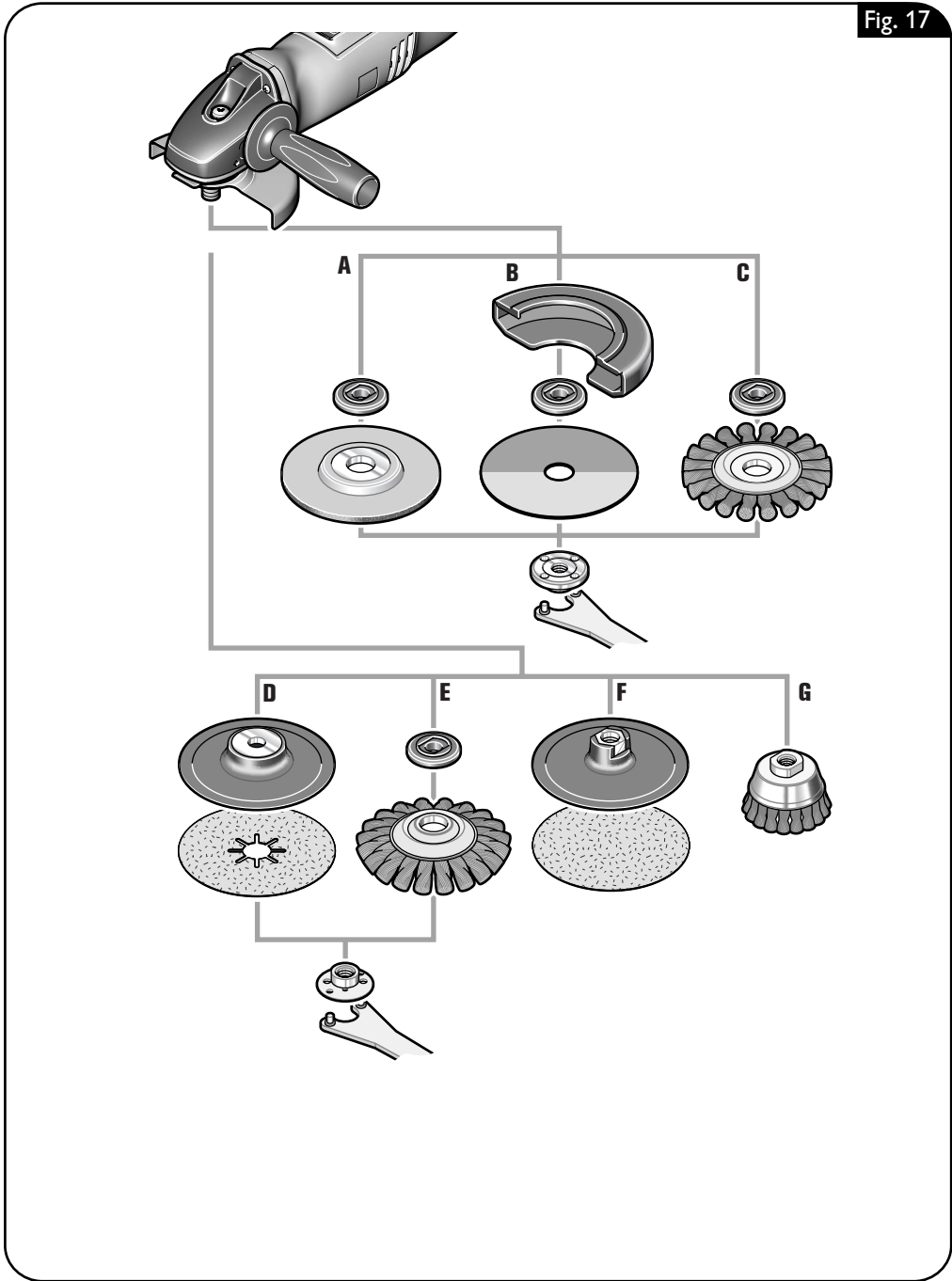



WSG10-125S/WSG14-125-S/WSG14-150/WSG14-70E.

Fig. 18

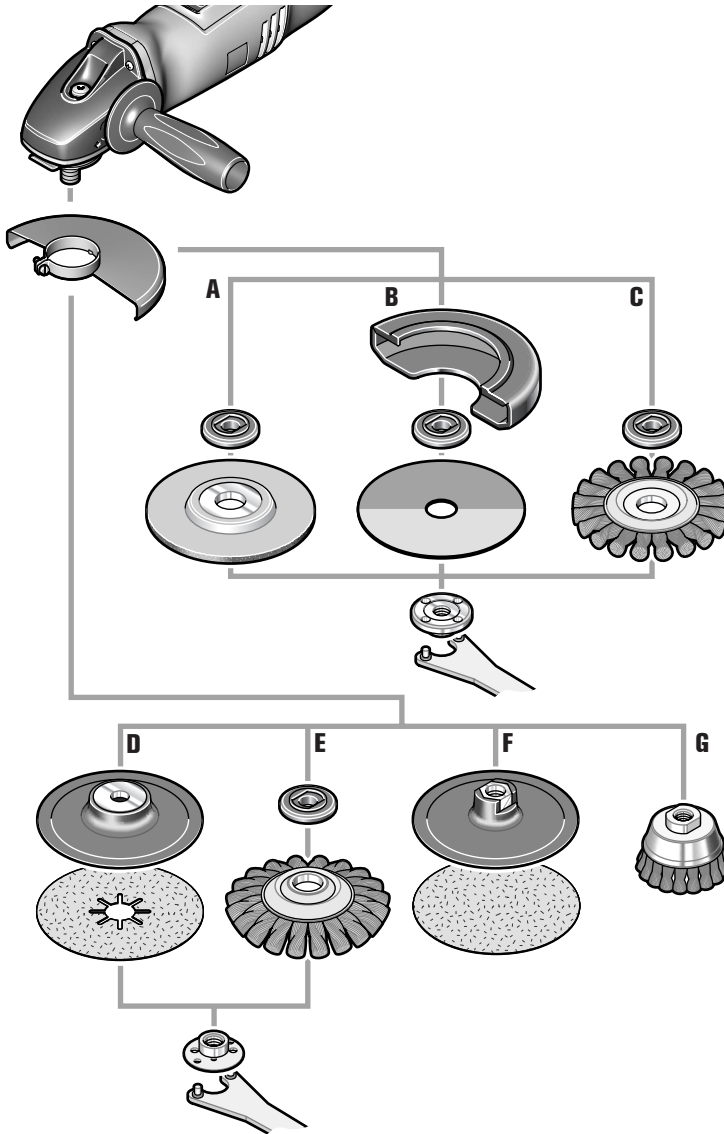



WSG14-125S/WSG14-150/WSG14-70E.

Fig. 19

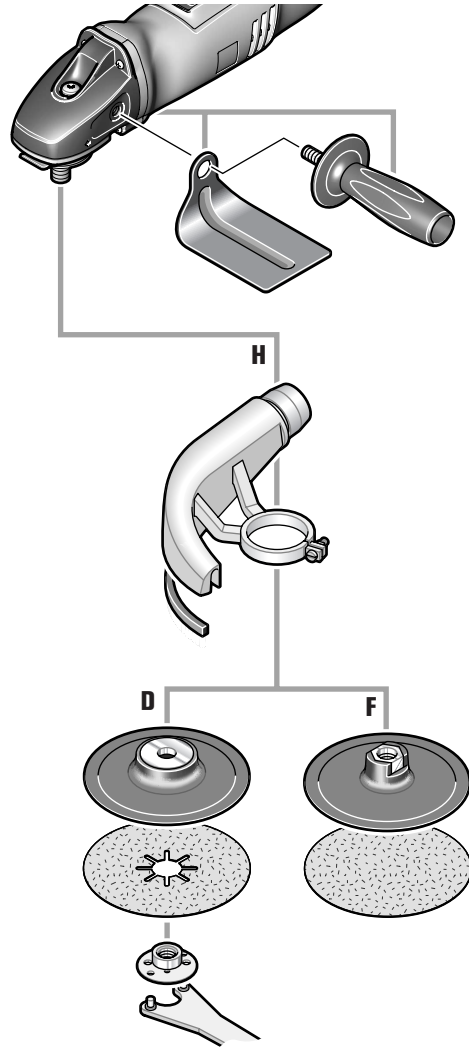

Para su seguridad.

⚠ ADVERTENCIA Lea íntegramente estas advertencias de peligro e instrucciones. En caso de no atenerse a las advertencias de peligro e instrucciones siguientes, ello puede ocasionar una descarga eléctrica, un incendio y/o lesión grave. **Guardar todas las advertencias de peligro e instrucciones para futuras consultas.**

 No utilice esta herramienta eléctrica sin haber leído antes a fondo y haber entendido íntegramente estas instrucciones de uso, inclusive las figuras, especificaciones, reglas de seguridad y las indicaciones de PELIGRO, ADVERTENCIA y ATENCIÓN.

Solamente use esta herramienta eléctrica para realizar los trabajos que FEIN ha previsto para la misma. Únicamente utilice las herramientas y accesorios de aplicación autorizados por FEIN. Observe también las disposiciones nacionales de protección laboral pertinentes.

En caso de no atenerse a las instrucciones de seguridad mencionadas en la documentación previamente citada, ello puede provocar una electrocución, incendio y/o lesión grave.

Este manual de instrucción debe mantenerse para futuro uso, junto con la herramienta eléctrica y entregarlo al prestar o vender la herramienta.

GUARDAR ESTAS INSTRUCCIONES EN UN LUGAR SEGURO.

Instrucciones generales de seguridad.

1) Seguridad en el puesto de trabajo

- a) **Mantenga limpio y bien iluminado su puesto de trabajo.** El desorden y una iluminación deficiente en las áreas de trabajo pueden provocar accidentes.
- b) **No utilice la herramienta eléctrica en un entorno con peligro de explosión, en el que se encuentren combustibles líquidos, gases o material en polvo.** Las herramientas eléctricas producen chispas que pueden llegar a inflamar los materiales en polvo o vapores.

- c) **Mantenga alejados a los niños y otras personas de su puesto de trabajo al emplear la herramienta eléctrica.** Una distracción le puede hacer perder el control sobre el aparato.

2) Seguridad eléctrica

- a) **El enchufe del aparato debe corresponder a la toma de corriente utilizada. No es admisible modificar el enchufe en forma alguna. No emplear adaptadores en aparatos dotados con una toma de tierra.** Los enchufes sin modificar adecuados a las respectivas tomas de corriente reducen el riesgo de una descarga eléctrica.
- b) **Evite que su cuerpo toque partes conectadas a tierra como tuberías, radiadores, cocinas y refrigeradores.** El riesgo a quedar expuesto a una sacudida eléctrica es mayor si su cuerpo tiene contacto con tierra.
- c) **No esponga las herramientas eléctricas a la lluvia y evite que penetren líquidos en su interior.** Existe el peligro de recibir una descarga eléctrica si penetran ciertos líquidos en la herramienta eléctrica.
- d) **No utilice el cable de red para transportar o colgar el aparato, ni tire de él para sacar el enchufe de la toma de corriente. Mantenga el cable de red alejado del calor, aceite, esquinas cortantes o piezas móviles.** Los cables de red dañados o enredados pueden provocar una descarga eléctrica.
- e) **Al trabajar con la herramienta eléctrica en la intemperie utilice solamente cables de prolongación homologados para su uso en exteriores.** La utilización de un cable de prolongación adecuado para su uso en exteriores reduce el riesgo de una descarga eléctrica.
- f) **Si l'usage d'un outil dans un emplacement humide est inévitable, utiliser une alimentation protégée par un dispositif à courant différentiel résiduel (RCD).** L'usage d'un RCD réduit le risque de choc électrique.

3) Seguridad de personas

- a) **Esté atento a lo que hace y emplee la herramienta eléctrica con prudencia. No utilice la herramienta eléctrica si estuviese cansado, ni tampoco después de haber consumido alcohol, drogas o medicamentos.** El no estar atento durante el uso de una herramienta eléctrica puede provocarle serias lesiones.
- b) **Utilice un equipo de protección y en todo caso unas gafas de protección.** El riesgo a lesionarse se reduce considerablemente si, dependiendo del tipo y la aplicación de la herramienta eléctrica empleada, se utiliza un equipo de protección adecuado como una mascarilla antipolvo, zapatos de seguridad con suela antideslizante, casco, o protectores auditivos.
- c) **Evite una puesta en marcha fortuita del aparato. Cerciórese de que el aparato esté apagado antes de conectarlo a la toma de corriente.** Transportar el aparato sujetándolo por el interruptor de encendido/apagado, o si conecta el enchufe en la toma de corriente con el aparato encendido, puede dar lugar a un accidente.
- d) **Retire las herramientas de ajuste o llaves fijas antes de conectar la herramienta eléctrica.** Una herramienta o llave colocada en una pieza rotante puede producir lesiones al ponerse a funcionar.
- e) **Sea precavido. Trabaje sobre una base firme y mantenga el equilibrio en todo momento.** Ello le permitirá controlar mejor la herramienta eléctrica en caso de presentarse una situación inesperada.
- f) **Lleve puesta una vestimenta de trabajo adecuada. No utilice vestimenta amplia ni joyas. Mantenga su pelo, vestimenta y guantes alejados de las piezas móviles.** La vestimenta suelta, las joyas y el pelo largo se pueden enganchar con las piezas en movimiento.
- g) **Siempre que sea posible utilizar unos equipos de aspiración o captación de polvo, asegúrese de que éstos estén apropiadamente conectados y que sean utilizados correctamente.** El empleo de estos equipos reduce los riesgos derivados del polvo.

4) Trato y uso cuidadoso de herramientas eléctricas

- a) **No sobrecargue el aparato. Use la herramienta prevista para el trabajo a realizar.** Con la herramienta adecuada podrá trabajar mejor y más seguro dentro del margen de potencia indicado.
- b) **No utilice herramientas con un interruptor defectuoso.** Las herramientas que no se puedan encender o apagar son peligrosas y deben hacerse reparar.
- c) **Saque el enchufe de la red antes de realizar un ajuste en el aparato, cambiar de accesorio o al guardar el aparato.** Esta medida preventiva reduce el riesgo a encender accidentalmente el aparato.
- d) **Guarde las herramientas fuera del alcance de los niños y de las personas que no estén familiarizadas con su uso.** Las herramientas utilizadas por personas inexpertas son peligrosas.
- e) **Cuide sus herramientas eléctricas con esmero. Controle si funcionan correctamente, sin atascarse, las partes móviles del aparato, y si existen partes rotas o deterioradas que pudieran afectar al funcionamiento de la herramienta. Si la herramienta eléctrica estuviese defectuosa haga repararla antes de volver a utilizarla.** Muchos de los accidentes se deben a aparatos con un mantenimiento deficiente.
- f) **Mantenga las herramientas cortantes limpias y afiladas.** Las herramientas cortantes mantenidas correctamente se dejan guiar y controlar mejor.
- g) **Utilice herramientas eléctricas, accesorios, útiles, etc. de acuerdo a estas instrucciones y en la manera indicada específicamente para este aparato. Considere en ello las condiciones de trabajo y la tarea a realizar.** El uso de herramientas eléctricas para trabajos diferentes de aquellos para los que han sido concebidas puede resultar peligroso.

5) Servicio

- a) **Únicamente haga reparar su herramienta eléctrica por un profesional, empleando exclusivamente piezas de repuesto originales.** Solamente así se mantiene la seguridad de la herramienta eléctrica.



Instrucciones de seguridad especiales.

Advertencias de peligro generales al realizar trabajos de amolado, lijado, con cepillos de alambre y tronzado

Esta herramienta eléctrica ha sido concebida para amolar, lijar, trabajar con cepillos de alambre, y tronzar. Observe todas las advertencias de peligro, instrucciones, ilustraciones y especificaciones técnicas que se suministran con la herramienta eléctrica. En caso de no atenerse a las instrucciones siguientes, ello puede provocar una electrocución, incendio y/o lesiones serias.

Esta herramienta eléctrica no es apropiada para pulir. La utilización de la herramienta eléctrica en trabajos para los que no ha sido prevista puede provocar un accidente.

No emplee accesorios diferentes de aquellos que el fabricante haya previsto o recomendado especialmente para esta herramienta eléctrica. El mero hecho de que sea acoplable un accesorio a su herramienta eléctrica no implica que su utilización resulte segura.

Las revoluciones admisibles del útil deberán ser como mínimo iguales a las revoluciones máximas indicadas en la herramienta eléctrica. Aquellos accesorios que giren a unas revoluciones mayores a las admisibles pueden llegar a romperse y salir despedidos.

El diámetro exterior y el grosor del útil deberán corresponder con las medidas indicadas para su herramienta eléctrica. Los útiles de dimensiones incorrectas no pueden protegerse ni controlarse con suficiente seguridad.

Los orificios de los discos amoladores, bridas, platos lijadores u otros útiles deberán alojarse exactamente sobre el husillo de su herramienta eléctrica. Los útiles que no ajusten correctamente sobre el husillo de la herramienta eléctrica, al girar descentrados, generan unas vibraciones excesivas y pueden hacerle perder el control sobre el aparato.

No use útiles dañados. Antes de cada uso inspeccione el estado de los útiles con el fin de detectar, p. ej., si están desportillados o fisurados los útiles de amolar, si está agrietado o

muy desgastado el plato lijador, o si las púas de los cepillos de alambre están flojas o rotas. Si se le cae la herramienta eléctrica o el útil, inspeccione si han sufrido algún daño o monte otro útil en correctas condiciones. Una vez controlado y montado el útil sitúese Vd. y las personas circundantes fuera del plano de rotación del útil y deje funcionar la herramienta eléctrica en vacío, a las revoluciones máximas, durante un minuto. Por lo regular, aquellos útiles que estén dañados suelen romperse al realizar esta comprobación.

Utilice un equipo de protección personal.

Dependiendo del trabajo a realizar use una careta, una protección para los ojos, o unas gafas de protección. Si procede, emplee una mascarilla antipolvo, protectores auditivos, guantes de protección o un mandil especial adecuado para protegerle de los pequeños fragmentos que pudieran salir proyectados al desprenderse del útil o pieza. Las gafas de protección deberán ser indicadas para protegerle de los fragmentos que pudieran salir despedidos al trabajar. La mascarilla antipolvo o respiratoria deberá ser apta para filtrar las partículas producidas al trabajar. La exposición prolongada al ruido puede provocar sordera.

Cuide que las personas en las inmediaciones se mantengan a suficiente distancia de la zona de trabajo. Toda persona que acceda a la zona de trabajo deberá utilizar un equipo de protección personal. Podrían ser lesionadas, incluso fuera del área de trabajo inmediato, al salir proyectados fragmentos de la pieza de trabajo o del útil.

Únicamente sujete el aparato por las empuñaduras aisladas al realizar trabajos en los que el útil pueda tocar conductores eléctricos ocultos o el propio cable del aparato. El contacto con conductores bajo tensión puede hacer que las partes metálicas del aparato le provoquen una descarga eléctrica.

Mantenga el cable de red alejado del útil en funcionamiento. En caso de que Vd. pierda el control sobre la herramienta eléctrica puede llegar a cortarse o enredarse el cable de red con el útil y lesionarle su mano o brazo.

Jamás deposite la herramienta eléctrica antes de que el útil se haya detenido por completo. El útil en funcionamiento puede llegar a tocar la base de apoyo y hacerle perder el control sobre la herramienta eléctrica.

No deje funcionar la herramienta eléctrica mientras la transporta. El útil en funcionamiento podría lesionarle al engancharse accidentalmente con su vestimenta.

Limpie periódicamente las rejillas de refrigeración de su herramienta eléctrica. El ventilador del motor aspira polvo hacia el interior de la carcasa, por lo que, en caso de una acumulación fuerte de polvo metálico, ello puede provocar una descarga eléctrica.

No utilice la herramienta eléctrica cerca de materiales combustibles. Las chispas producidas al trabajar pueden llegar a incendiar estos materiales.

No emplee útiles que requieran ser refrigerados con líquidos. La aplicación de agua u otros refrigerantes líquidos puede comportar una descarga eléctrica.

Causas del rechazo y advertencias al respecto

El rechazo es una reacción brusca que se produce al atascarse o engancharse el útil, como un disco de amolar, plato lijador, cepillo, etc. Al atascarse o engancharse el útil en funcionamiento, éste es frenado bruscamente. Ello puede hacerle perder el control sobre la herramienta eléctrica y hacer que ésta salga impulsada en dirección opuesta al sentido de giro que tenía el útil.

En el caso, p. ej., de que un disco amolador se atasque o bloquee en la pieza de trabajo, puede suceder que el canto del útil que penetra en el material se enganche, provocando la rotura del útil o el rechazo del aparato. Según el sentido de giro y la posición del útil en el momento de bloquearse puede que éste resulte despedido hacia, o en sentido opuesto al usuario. En estos casos puede suceder que el útil incluso llegue a romperse.

El rechazo es ocasionado por la aplicación o manejo incorrecto de la herramienta eléctrica. Es posible evitarlo ateniéndose a las medidas preventivas que a continuación se detallan.

Sujete con firmeza la herramienta eléctrica y mantenga su cuerpo y brazos en una posición propicia para resistir las fuerzas de reacción. Si forma parte del aparato, utilice siempre la empuñadura adicional para poder soportar mejor las fuerzas del rechazo, además de los pares de reacción que se presentan en la puesta en marcha. El usuario puede controlar las fuerzas del rechazo y de reacción si toma unas medidas preventivas oportunas.

Jamás aproxime su mano al útil en funcionamiento. En caso de un rechazo, el útil podría lesionarle la mano.

No se sitúe dentro del área hacia el que se movería la herramienta eléctrica al ser rechazada. Al resultar rechazada, la herramienta eléctrica saldrá despedida desde el punto de bloqueo en dirección opuesta al sentido de giro del útil.

Tenga especial precaución al trabajar esquinas, cantos afilados, etc. Evite que el útil de amolar rebote contra la pieza de trabajo o que se atasque. En las esquinas, cantos afilados, o al rebotar, el útil en funcionamiento tiende a atascarse. Ello puede hacerle perder el control o causar un rechazo del útil.

No utilice hojas de sierra para madera ni otros útiles dentados. Estos útiles son propensos al rechazo y pueden hacerle perder el control sobre la herramienta eléctrica.

Instrucciones de seguridad específicas para operaciones de amolado y tronzado

Use exclusivamente útiles homologados para su herramienta eléctrica, en combinación con la caperuza protectora prevista para estos útiles. Los útiles que no fueron diseñados para su uso en esta herramienta eléctrica pueden quedar insuficientemente protegidos y suponen un riesgo.

La carcasa de protección deberá fijarse firmemente a la herramienta eléctrica y orientarse de modo que ofrezca una seguridad máxima

cubriendo para ello lo máximo posible la parte del útil a la que queda expuesta el usuario. La carcasa de protección sirve para proteger al usuario de los fragmentos que puedan desprenderse del útil, del contacto accidental con éste, y de las chispas que pudieran incendiar su ropa.

Solamente emplee el útil para aquellos trabajos para los que fue concebido. Por ejemplo, no emplee las caras de los discos tronzadores para amolar. En los útiles de tronzar, el arranque de material se lleva a cabo con los bordes del disco. Si estos útiles son sometidos a un esfuerzo lateral, ello puede provocar su rotura.

Siempre use para el útil seleccionado una brida en perfecto estado con las dimensiones y forma correctas. Una brida adecuada soporta convenientemente el útil reduciendo así el peligro de rotura. Las bridas para discos tronzadores pueden ser diferentes de aquellas para otros discos de amolar.

No intente aprovechar los discos amoladores de otras herramientas eléctricas más grandes, aunque su diámetro exterior se haya reducido suficientemente por el desgaste. Los discos amoladores destinados para herramientas eléctricas grandes no son aptos para soportar las velocidades periféricas más altas a las que trabajan las herramientas eléctricas más pequeñas, y pueden llegar a romperse.

Instrucciones de seguridad adicionales específicas para el tronzado

Evite que se bloquee el disco tronzador y una presión de aplicación excesiva. No intente realizar cortes demasiado profundos. Al solicitar en exceso el disco tronzador éste es más propenso a ladearse, bloquearse, a ser rechazado, o a romperse.

No se coloque delante o detrás del disco tronzador en funcionamiento, alineado con la trayectoria del corte. Mientras que al cortar, el disco tronzador es guiado en sentido opuesto a su cuerpo, en caso de un rechazo el disco tronzador y la herramienta eléctrica son impulsados directamente contra Vd.

Si el disco tronzador se bloquea, o si tuviese que interrumpir su trabajo, desconecte la herramienta eléctrica y manténgala en esa posición, sin moverla, hasta que el disco tronzador se haya detenido por completo. Jamás intente sacar el disco tronzador en marcha de la ranura de corte, ya que ello podría provocar un rechazo. Investigue y subsane la causa del bloqueo.

No intente proseguir el corte, estando insertado el disco tronzador en la ranura de corte. Una vez fuera de la ranura de corte, espere a que el disco tronzador haya alcanzado las revoluciones máximas, y prosiga entonces el corte con cautela. En caso contrario el disco tronzador podría bloquearse, salirse de la ranura de corte, o resultar rechazado.

Soporte las planchas u otras piezas de trabajo grandes para reducir el riesgo de bloqueo o rechazo del disco tronzador. Las piezas de trabajo grandes tienden a curvarse por su propio peso. La pieza de trabajo deberá apoyarse desde abajo a ambos lados tanto cerca de la línea de corte como en los bordes.

Proceda con especial cautela al realizar recortes "por inmersión" en paredes o superficies similares. El disco tronzador puede ser rechazado al tocar tuberías de gas o agua, conductores eléctricos, u otros objetos.

Instrucciones de seguridad específicas para trabajos con hojas lijadoras

No use hojas lijadoras más grandes que el soporte, ateniéndose para ello a las dimensiones que el fabricante recomienda. Las hojas lijadoras de un diámetro mayor que el plato lijador pueden provocar un accidente, fisurarse, o provocar un rechazo.

Instrucciones de seguridad específicas para el trabajo con cepillos de alambre

Considere que las púas de los cepillos de alambre pueden desprenderse también durante un uso normal. No fuerce las púas ejerciendo una fuerza de aplicación excesiva. Las púas desprendidas pueden traspasar muy fácilmente tela delgada y/o la piel.

En caso de recomendarse el uso de una caperuza protectora, evite que el cepillo de alambre alcance a rozar contra la caperuza protectora.

Los cepillos de plato y de vaso pueden aumentar su diámetro por efecto de la presión de aplicación y de la fuerza centrífuga.

Instrucciones de seguridad adicionales

Utilice los platos elásticos de sujeción si emplea la máquina con lija.

Cerciórese de que el útil vaya montado según las instrucciones del fabricante. El útil montado deberá girar sin rozar en ningún lado. Los útiles incorrectamente montados pueden aflojarse durante el trabajo y salir despedidos.

Trate cuidadosamente el útil y guárdelo siguiendo las instrucciones del fabricante. Los útiles dañados pueden fisurarse y romperse durante el trabajo.

En los útiles dotados con una rosca de fijación, observe que la longitud de la misma sea suficiente para que pueda penetrar hasta el fondo del husillo de la herramienta eléctrica. El útil deberá tener la misma rosca de fijación que el husillo. Los útiles incorrectamente montados pueden aflojarse durante el funcionamiento y causar accidentes.

Utilice un equipo de aspiración estacionario, limpie con frecuencia las rejillas de refrigeración, y conecte la herramienta eléctrica a través de un interruptor diferencial (FI). En caso de trabajar metales bajo unas condiciones extremas puede llegar a depositarse polvo conductor de corriente en el interior de la herramienta eléctrica. Ello puede mermar la eficacia del aislamiento de protección de la herramienta eléctrica.

Esta herramienta eléctrica doblemente aislada está equipada con una clavija polarizada (uno de los contactos es más ancho que el otro). Esta clavija solamente puede introducirse en una posición en el enchufe correspondiente. Gire la clavija a la otra posición en caso de que ésta no entre del todo en el enchufe. Si a pesar de ello no es posible acoplar la clavija al enchufe, acuda a un electricista para que le instale un enchufe apropiado. Jamás modifique

la clavija. Las herramientas doblemente aisladas no necesitan una línea de 3 hilos ni un enchufe con un contacto a tierra.

Solamente alimente la herramienta eléctrica con la tensión y frecuencia que se indica en la placa de características de la herramienta eléctrica.

Si fuese imprescindible utilizar la herramienta eléctrica en un entorno húmedo, es necesario conectarla a un tomacorriente protegido con un dispositivo de corriente residual (RCD). Para una mayor seguridad personal se recomienda utilizar unos guantes y zapatos de protección especiales de hule.

OBSERVACIÓN: Estos dispositivos de protección se conocen también bajo la denominación Interruptor con detección de falla a tierra (GFCI) o como Dispositivo de protección diferencial (ELCB).

Recomendación: Siempre opere la herramienta eléctrica a través de un interruptor diferencial (RCD) con una corriente de disparo máxima de 30 mA.

Use unas mordazas u otros dispositivos adecuados para fijar la pieza a una base estable. La sujeción de la pieza con la mano, o presionándola contra su cuerpo, es insegura y puede hacerle perder el control sobre el aparato.

Saque la clavija del enchufe antes de montar o cambiar los útiles y accesorios. Esta medida de seguridad preventiva evita los accidentes que pudieran presentarse en caso de una puesta en marcha involuntaria.

Utilice unos aparatos de exploración adecuados para detectar las líneas o tuberías que pudieran estar ocultas en el material a trabajar, o consulte a sus distribuidoras locales de electricidad, gas y agua. El contacto con las líneas eléctricas puede provocar un incendio o una electrocución. Al dañarse una tubería de gas puede producirse una explosión. La perforación de una tubería de agua provoca daños materiales y puede causar una electrocución.

No dirija la herramienta eléctrica contra Ud. mismo ni contra otras personas o animales. Existe el riesgo de lesión con los útiles afilados o muy calientes.



Esta prohibido fijar rótulos o señales a la herramienta eléctrica con tornillos o remaches.

Un aislamiento dañado no le protege de una electrocución. Emplee etiquetas autoadhesivas.

Siempre use la empuñadura adicional al trabajar. La empuñadura adicional permite guiar con seguridad la herramienta eléctrica.

Antes de la puesta en marcha inspeccione si están dañados el cable de red y el enchufe.

Tratamiento de materiales en polvo peligrosos

⚠ ADVERTENCIA Al trabajar con herramientas, p. ej., al lijar, pulir, serrar o realizar otros trabajos con arranque de material, los polvos que se producen pueden ser nocivos para la salud, autoinflamables o explosivos.

El contacto o inspiración de ciertos materiales en polvo puede provocar en el usuario, o en las personas circundantes, reacciones alérgicas y/o enfermedades respiratorias, cáncer, daños congénitos u otros trastornos reproductivos.

A continuación, indicamos algunos de estos materiales junto con los productos químicos que contienen, cuyo polvo producido al trabajarlos, puede ser nocivo para la salud:

- Amianto y materiales que contengan amianto.
- Pinturas que contengan plomo, ciertos tipos de madera como, p. ej., haya, encino y roble.
- Minerales y metales.
- Partículas de sílice de ladrillo, concreto y demás materiales que contengan mineral.
- Los solventes que contienen ciertas pinturas.
- Arsénico, cromo y otros conservadores de la madera.
- Materiales para combatir parásitos en cascos de botes o barcos.

Para que la exposición a estos materiales sea mínima:

- Utilice un equipo de aspiración apropiado para el polvo producido.
- Use equipos de protección personal como, por ejemplo, una mascarilla contra polvo con un filtro de la clase P2.
- Observe que esté bien ventilado el puesto de trabajo.

El riesgo derivado de la inspiración de material en polvo depende de la frecuencia con la que se trabajen estos materiales. Los materiales que contengan amianto solamente deberán ser procesados por especialistas.

⚠ ATENCIÓN El polvo de madera y el de aleaciones ligeras puede autoinflamarse o provocar una explosión.

Si en el saco filtrante o en el filtro del aspirador, el polvo caliente producido al lijar se mezcla con restos de pintura, poliuretano, u otras materias químicas, puede que ésta se autoincendie bajo condiciones desfavorables como, p. ej., el salto de chispas al lijar metales, la exposición permanente y directa al sol, o una temperatura ambiente elevada. Para prevenir esta situación:

- Evite que se sobrecalienten la pieza de trabajo y la herramienta eléctrica.
- Vacíe el depósito de polvo con suficiente antelación.
- Observe las instrucciones de elaboración del fabricante del material.
- Considere las prescripciones vigentes en su país sobre los materiales a trabajar.

Vibraciones en la mano/brazo

⚠ ADVERTENCIA Al trabajar con esta herramienta eléctrica se producen vibraciones en la mano y el brazo. Ello puede llegar a afectar su salud.

⚠ ADVERTENCIA Las vibraciones generadas durante la aplicación actual de la herramienta eléctrica puede ser diferente del valor indicado, según el modo en que sea utilizada la herramienta.

⚠ ADVERTENCIA Con el fin de proteger al usuario, es necesario fijar medidas de seguridad en base a una estimación de la exposición resultante bajo las condiciones de uso actuales.

El nivel de vibraciones indicado en estas instrucciones ha sido determinado según el procedimiento de medición fijado en la norma EN 60745 y puede servir como base de comparación con otras herramientas eléctricas. También es adecuado para estimar provisionalmente la emisión de vibraciones.

El nivel de vibraciones indicado ha sido determinado para las aplicaciones principales de la herramienta eléctrica. Por ello, el nivel de vibraciones puede ser diferente si la herramienta eléctrica se utiliza en otras aplicaciones, con útiles diferentes, o si el mantenimiento de la misma fuese deficiente. Ello puede suponer un aumento drástico de la emisión de vibraciones durante el tiempo total de trabajo. Para determinar con exactitud la emisión de las vibraciones, es necesario considerar también aquellos tiempos en los que el aparato esté desconectado, o bien, esté en funcionamiento, pero sin ser utilizado realmente. Ello puede suponer una disminución drástica de la emisión de vibraciones durante el tiempo total de trabajo.

Fije unas medidas de seguridad adicionales para proteger al usuario de los efectos por vibraciones, como por ejemplo: Mantenimiento de la herramienta eléctrica y de los útiles, conservar calientes las manos, organización de las secuencias de trabajo.

Los valores de las vibraciones emitidas indicados, son válidos para trabajos de amolado superficial. En aplicaciones de otro tipo, como en trabajos de tronzado o con cepillos de alambre, puede que las vibraciones obtenidas sean diferentes.

Emisión de ruidos y vibraciones (Indicación de dos cifras según ISO 4871)**Emisión de ruido**

| | WSG10-115 | WSG10-125S | WSG14-125 | WSG14-125S |
|---|------------------|-------------------|------------------|-------------------|
| Nivel de presión de sonido L_{pA} (re 20 μ Pa), medido con filtro A en el puesto de trabajo en decibelios | 84 | 84 | 87 | 84 |
| Inseguridad K_{pA} , en decibelios | 3 | 3 | 3 | 3 |
| Nivel de potencia acústica L_{wA} (re 1 pW), medido con filtro A, en decibelios | 95 | 95 | 98 | 95 |
| Inseguridad K_{wA} , en decibelios | 3 | 3 | 3 | 3 |
| Valor pico del nivel de presión sonora L_{pCpeak} medido con filtro C en el puesto de trabajo, en decibelios | 99 | 99 | 99 | 99 |
| Inseguridad K_{pCpeak} , en decibelios | 3 | 3 | 3 | 3 |

Vibración

Vibraciones promedio generadas al
amolador $a_{h,AG}$, in

| | | | | |
|----------|-----|------|-----|------|
| m/s^2 | 5.0 | 4.5 | 5.0 | 4.5 |
| ft/s^2 | 15 | 13.5 | 15 | 13.5 |

Vibraciones promedio emitidas al lijar
con hoja de lija $a_{h,DS}$

| | | | | |
|----------|-----|-----|-----|-----|
| m/s^2 | 2.5 | 2.5 | 2.5 | 2.5 |
| ft/s^2 | 7.5 | 7.5 | 7.5 | 7.5 |

Inseguridad K, en

| | | | | |
|----------|-----|-----|-----|-----|
| m/s^2 | 1.5 | 1.5 | 1.5 | 1.5 |
| ft/s^2 | 4.5 | 4.5 | 4.5 | 4.5 |

OBSERVACIÓN: la suma de los valores emitidos medidos, considerando la inseguridad respectiva, representa el límite superior que puede alcanzarse en las mediciones.



¡Utilizar unos protectores auditivos!

Valores de medición determinados según normativa del producto pertinente.

Emisión de ruido

| | WSG14-150 | WSG14-70E | WSS14-125 |
|---|-----------|-----------|-----------|
| Nivel de presión de sonido L_{pA} (re 20 μ Pa), medido con filtro A en el puesto de trabajo en decibelios | 84 | 84 | 87 |
| Inseguridad K_{pA} , en decibelios | 3 | 3 | 3 |
| Nivel de potencia acústica L_{wA} (re 1 pW), medido con filtro A, en decibelios | 95 | 95 | 98 |
| Inseguridad K_{wA} , en decibelios | 3 | 3 | 3 |
| Valor pico del nivel de presión sonora L_{pCpeak} medido con filtro C en el puesto de trabajo, en decibelios | 101 | 101 | 99 |
| Inseguridad K_{pCpeak} , en decibelios | 3 | 3 | 3 |

Vibración

| | | | |
|---|------|------|-----|
| Vibraciones promedio generadas al amolar $a_{h,AG}$, in m/s^2 | 4.5 | 4.5 | 5.0 |
| ft/s^2 | 13.5 | 13.5 | 15 |
| Vibraciones promedio emitidas al lijar con hoja de lija $a_{h,DS}$ | | | |
| m/s^2 | 2.5 | 2.5 | 2.5 |
| ft/s^2 | 7.5 | 7.5 | 7.5 |
| Inseguridad K, en m/s^2 | 1.5 | 1.5 | 1.5 |
| ft/s^2 | 4.5 | 4.5 | 4.5 |

OBSERVACIÓN: la suma de los valores emitidos medidos, considerando la inseguridad respectiva, representa el límite superior que puede alcanzarse en las mediciones.

 ¡Utilizar unos protectores auditivos!

Valores de medición determinados según normativa del producto pertinente.

Cables de prolongación

⚠ ADVERTENCIA En caso de utilizar una extensión, la longitud y la sección de la línea deberá ser la correcta para el trabajo a realizar para evitar una caída de tensión en la línea, una reducción de la potencia, y el sobrecalentamiento de la herramienta eléctrica. De lo contrario, se presentan peligros de origen eléctrico en la extensión y en la herramienta eléctrica, además de reducirse sus prestaciones.

Recomendación para el dimensionamiento de extensiones al operar con una tensión de servicio monofásica de 120 V, conectando una sola herramienta eléctrica WSG10/WSG14/WSS14:

| Longitud de la línea en pies | | | Longitud de la línea en m | | |
|--------------------------------|------|------|---|-----|------|
| ≤ 100 | 100 | 200 | ≤ 30 | 30 | 60 |
| | -200 | -300 | | -60 | -100 |
| Calibre A.W.G. del cable, mín. | | | Sección del cable en mm ² , mín. | | |
| 16 | 14 | 12 | 1.5 | 2.5 | 4 |

Utilización reglamentaria de la herramienta eléctrica.







amoladora angular portátil para el amolado o desbaste en seco y el corte de metal y piedra en lugares cubiertos con los útiles y accesorios homologados por FEIN.

Alimentación de la herramienta eléctrica con un grupo electrógeno.

! Este aparato puede ser alimentado también con alternadores de corriente alterna de potencia suficiente, siempre que cumplan con la norma ISO 8528, clase de ejecución G2. De vital importancia para el cumplimiento de dicha norma, es que el factor de distorsión no sea superior al 10%. En caso de duda infórmese al respecto sobre los datos del generador que pretende utilizar.

⚠ ADVERTENCIA Esta prohibido conectar la herramienta eléctrica a generadores de corriente cuya tensión en vacío sea superior a la tensión indicada en la placa de características de la herramienta eléctrica.

Symbole.

| Símbolo | Definición |
|---|--|
|  | Acto realizado por el usuario |
|  | ¡Seguir las instrucciones indicadas al margen! |
|  | No tocar las piezas en rotación de la herramienta eléctrica. |
|  | ¡Seguir las instrucciones indicadas al margen! |
|   | Imprescindible leer los documentos que se adjuntan, como las instrucciones de uso y las instrucciones generales de seguridad. |
|  | Antes de realizar el paso de trabajo descrito, sacar el enchufe de la red. En caso contrario, podría accidentarse al ponerse en marcha fortuitamente la herramienta eléctrica. |

| Símbolo | Definición |
|-----------|---|
| | Al trabajar protegerse los ojos. |
| | Al trabajar utilizar un protector de oídos. |
| | Al trabajar utilizar una protección para las manos. |
| | Existe el riesgo de quemarse con una superficie muy caliente. |
| | Este símbolo confirma que este producto ha sido certificado en USA y Canadá. |
| | Este símbolo advierte sobre una situación peligrosa inminente. Un comportamiento incorrecto puede dar lugar a una lesión grave o incluso mortal. |
| | Este símbolo advierte sobre una situación peligrosa que puede comportar lesiones graves o mortales. |
| | Este símbolo advierte sobre una situación peligrosa en la que pudiera lesionarse. |
| | Acumular por separado las herramientas eléctricas y demás productos electrotécnicos y eléctricos inservibles y someterlos a un reciclaje ecológico. |
| | Producto dotado con un aislamiento doble o reforzado |
| ~ o a. c. | Corriente alterna |
| 1 ~ | Corriente alterna monofásica |

| Símbolo | Unidad nacional | Definición |
|---------|---|---|
| n | rpm; /min | Revoluciones en vacío |
| P | W | Unidad de medida de la potencia |
| | ° | Unidad de medida del ángulo |
| U | V | Unidad de medida de la tensión eléctrica |
| f | Hz | Unidad de medida de la frecuencia |
| I | A | Unidad de medida de la intensidad |
| m | kg, lbs | Unidad de medida de la masa |
| l | ft, in | Unidad de medida para la longitud, anchura, altura o profundidad |
| Ø | ft, in | Diámetro de una pieza redonda |
| | m, s, kg, A, mm, V, W, Hz, N, °C, dB, min, m/s ² | Unidades básicas y unidades derivadas del sistema internacional de unidades SI . |

Descripción técnica y especificaciones.

⚠ ADVERTENCIA Saque la clavija del enchufe antes de montar o cambiar los útiles y accesorios. Esta medida de seguridad preventiva evita los accidentes que pudieran presentarse en caso de una puesta en marcha involuntaria.

El material suministrado de serie con su herramienta eléctrica puede que no corresponda en su totalidad al material descrito o mostrado en estas instrucciones de uso.

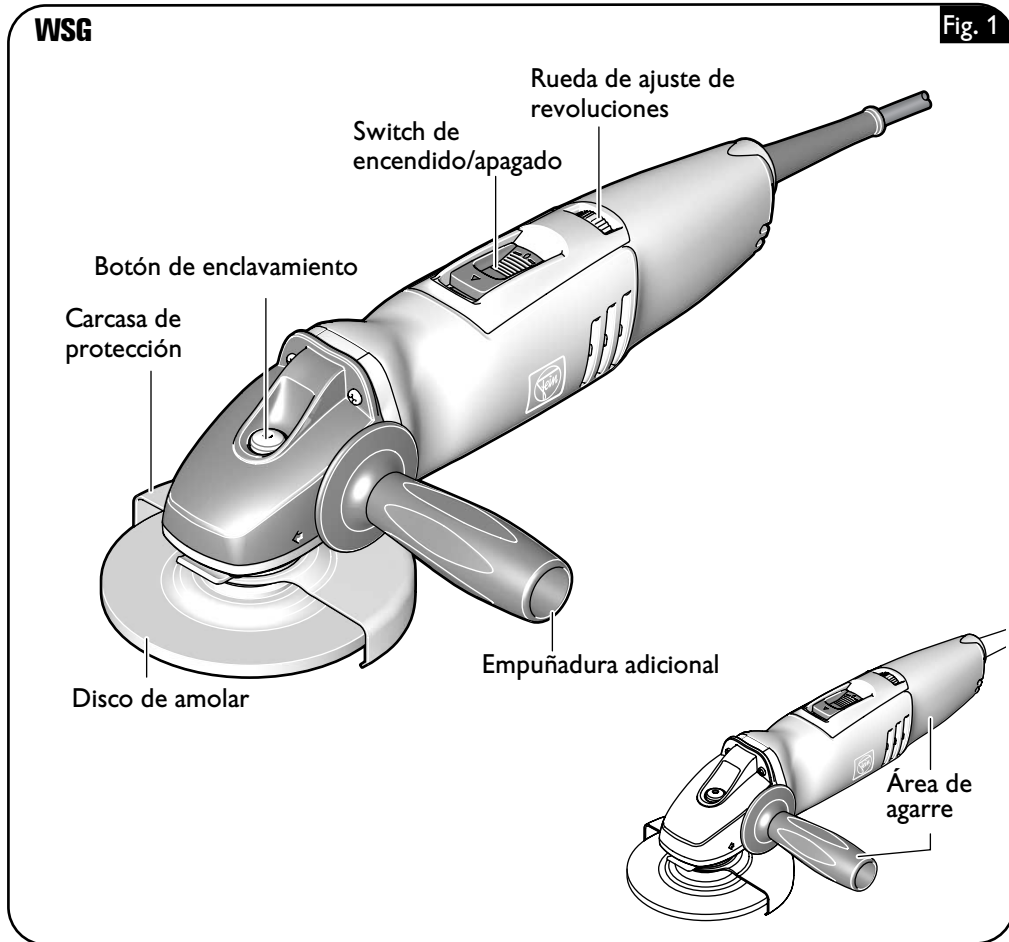

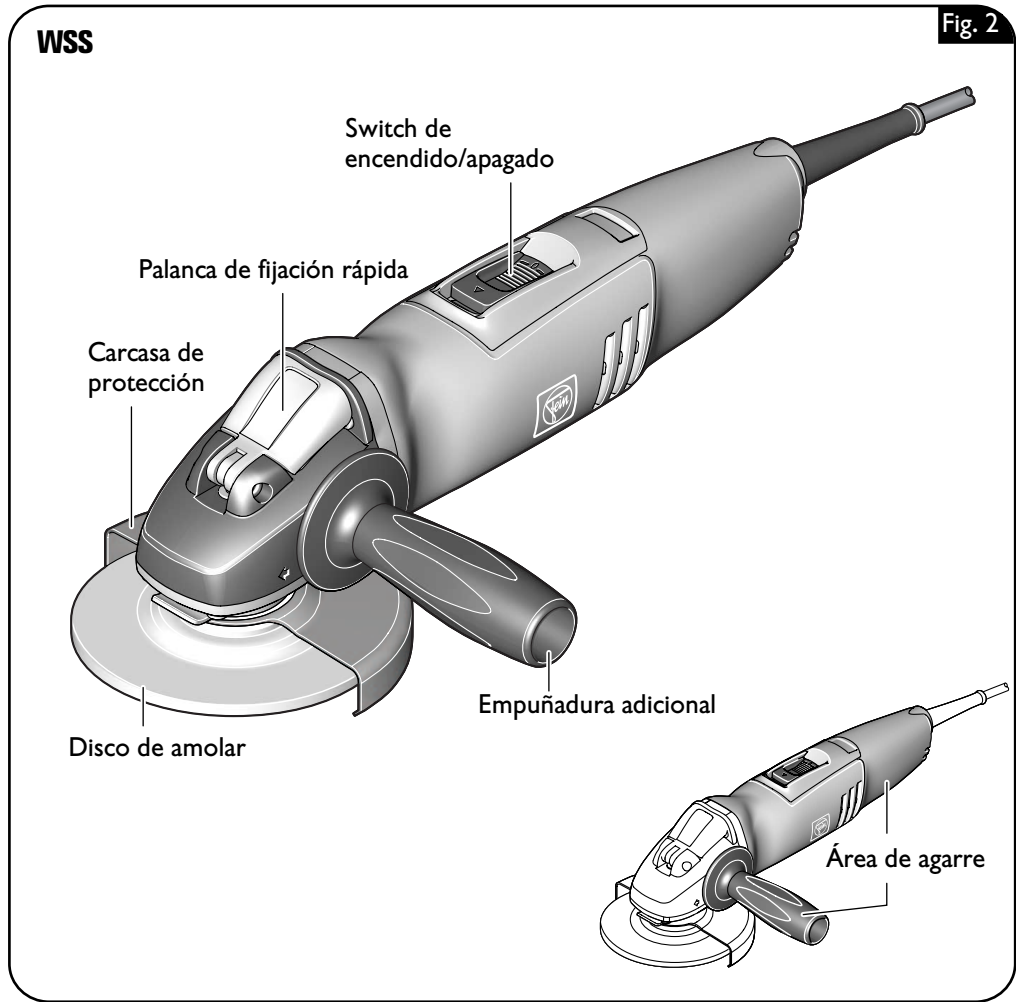

| Tipo | WSG10-115 | WSG10-125S | WSG14-125 | WSG14-125S |
|---|--------------------------|-----------------------------|-----------------------------|-----------------------------|
| Nº de referencia | 7 221 61 | 7 221 62 | 7 221 41 | 7 221 44 |
| Potencia absorbida | 800 W | 800 W | 1200 W | 1200 W |
| Potencia útil | 550 W | 550 W | 750 W | 750 W |
| Tensión de red | 1 ~ | 1 ~ | 1 ~ | 1 ~ |
| Revoluciones en vacío | 10000/min | 7000/min | 10000/min | 7000/min |
| Diámetro máx. del disco de amolar/tronzar | 4 1/2 in 115 mm | 5 in 125 mm | 5 in 125 mm | 5 in 125 mm |
| Diámetro del alojamiento | 7/8 in 22.23 mm | 7/8 in 22.23 mm | 7/8 in 22.23 mm | 7/8 in 22.23 mm |
| Grosor del disco de amolar/tronzar | 1/16 in–1/4 in 1–6 mm | 1/16 in–1/4 in 1–6 mm | 1/16 in–1/4 in 1–6 mm | 1/16 in–1/4 in 1–6 mm |
| Diámetro máx. del plato lijador | 4 1/2 in 115 mm | 4 1/2 in–5 in 115/125 mm | 4 1/2 in–5 in 115/125 mm | 4 1/2 in–5 in 115/125 mm |
| Rosca de la brida de apriete | 5/8 in– 11 UNC | 5/8 in– 11 UNC | 5/8 in– 11 UNC | 5/8 in– 11 UNC |
| Longitud de rosca del eje | 3/4 in 20 mm | 3/4 in 20 mm | 3/4 in 20 mm | 3/4 in 20 mm |
| Peso según EPTA-Procedure 01/2003 | 4.5 lbs (2.0 kg) | 4.9 lbs (2.2 kg) | 4.9 lbs (2.2 kg) | 5.3 lbs (2.4 kg) |
| Clase de protección | II □ | II □ | II □ | II □ |

| Tipo | WSG14-150 | WSG14-70E | WSS14-125 |
|---|--------------------------|--------------------------|-----------------------------|
| Nº de referencia | 7 221 42 | 7 221 43 | 7 221 40 |
| Potencia absorbida | 1200 W | 1200 W | 1200 W |
| Potencia útil | 750 W | 750 W | 750 W |
| Tensión de red | 1 ~ | 1 ~ | 1 ~ |
| Revoluciones en vacío | 7000/min | 2500– 7000/min | 10000/min |
| Diámetro máx. del disco de amolar/tronzar | 6 in 150 mm | 5 in 125 mm | 5 in 125 mm |
| Diámetro del alojamiento | 7/8 in 22.23 mm | 7/8 in 22.23 mm | 7/8 in 22.23 mm |
| Grosor del disco de amolar/tronzar | 1/16 in–1/4 in 1–6 mm | 1/16 in–1/4 in 1–6 mm | 1/16 in–1/4 in 1–6 mm |
| Diámetro máx. del plato lijador | 6 in 150 mm | 5 in 125 mm | 4 1/2 in–5 in 115/125 mm |
| Rosca de la brida de apriete | 5/8 in– 11 UNC | 5/8 in– 11 UNC | – |
| Longitud de rosca del eje | 3/4 in 20 mm | 3/4 in 20 mm | – |
| Peso según EPTA-Procedure 01/2003 | 5.3 lbs (2.4 kg) | 5.3 lbs (2.4 kg) | 4.9 lbs (2.2 kg) |
| Clase de protección | II □ | II □ | II □ |

Instrucciones de montaje.

⚠ ADVERTENCIA Saque la clavija del enchufe antes de montar o cambiar los útiles y accesorios. Esta medida de seguridad preventiva evita los accidentes que pudieran presentarse en caso de una puesta en marcha involuntaria.

Montaje de la empuñadura adicional (Figura. 3).

- Dependiendo de la aplicación enrosque la empuñadura adicional a la derecha o izquierda de la herramienta eléctrica.

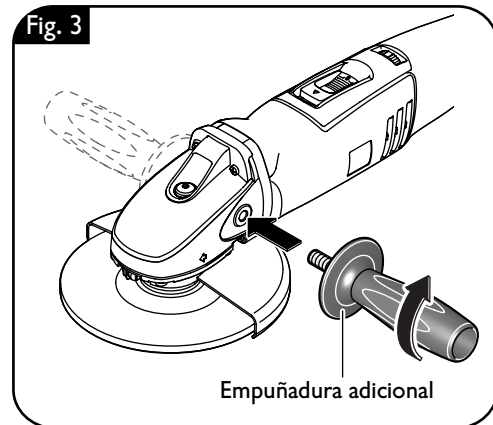

Montaje de la carcasa de protección (Figura 4) WSG10-125S/WSG14-125S/WSG14-150/WSG14-70E.

- Afloje el tornillo de sujeción.
- Inserte el saliente de carcasa de protección en la ranura de la herramienta eléctrica.
- Gire la carcasa de protección a la posición de trabajo deseada y sujete la carcasa de protección con el tornillo de sujeción.

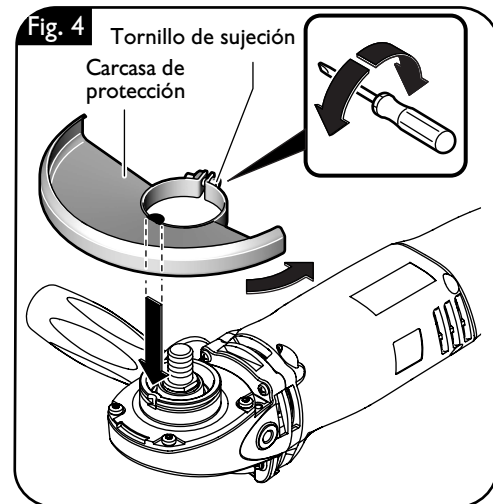

Cambio de útil.

⚠ ADVERTENCIA Saque la clavija del enchufe antes de montar o cambiar los útiles y accesorios. Esta medida de seguridad preventiva evita los accidentes que pudieran presentarse en caso de una puesta en marcha involuntaria.

Montaje del disco de amolar (Figura 5) WSG10-115/WSG10-125S/WSG14-125/WSG14-125S/WSG14-150/WSG14-70E.

- ❗ Solamente accione el botón de enclavamiento con el motor detenido.
 - Presione y mantenga en esa posición el botón de enclavamiento. Afloje la brida roscada con la llave de pivotes frontales.
- 👉 ➤ Desenrosque la brida roscada.
- ⚠ ➤ Sustituya el útil.
- ❗ Al realizar esto, preste atención a que el útil quede bien centrado con la brida interior y la brida roscada.

- Vuelva a enroscar a mano la brida roscada.
- Presione y mantenga apretado el botón de enclavamiento. Apriete firmemente la brida roscada con la llave de pivotes frontales.

Observación: Tenga en cuenta que cada cara de asiento de la brida interior deberá seleccionarse de acuerdo al espesor del disco de amolar a montar (fig. 5).

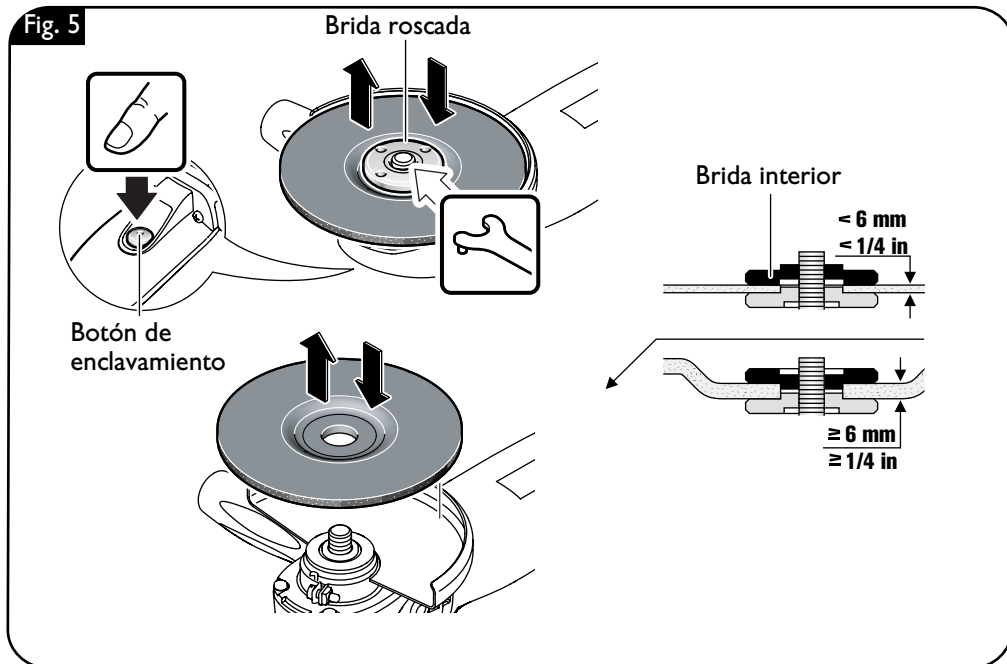

Montaje del disco de amolar (Figura 6) WSS14-125.

- Afloje y abata hasta el tope la palanca de fijación rápida.
- Desenrosque a mano la brida de sujeción.
- ⚠ ➤ Sustituya el útil.
- Enrosque la brida de sujeción teniendo abierta la palanca de sujeción rápida. Apriete a mano la brida de sujeción hasta percibir un ruido de carraca.
- Abata hacia atrás la palanca de fijación rápida hasta enclavarla.

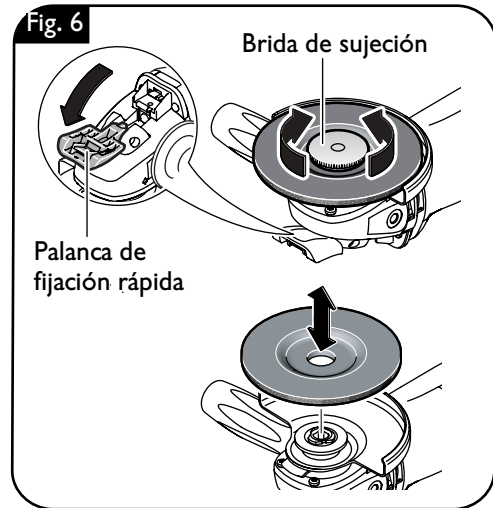

Ajustes.



ADVERTENCIA Saque la clavija del enchufe antes de montar o cambiar los útiles y accesorios. Esta medida de seguridad preventiva evita los accidentes que pudieran presentarse en caso de una puesta en marcha involuntaria.

Ajuste de la carcasa de protección (Figura 7) WSG10-115/WSS14-125/WSS14-125.

- Afloje la palanca de fijación.
- Gire la carcasa de protección a la posición de trabajo requerida.
- Cierre la palanca de fijación.

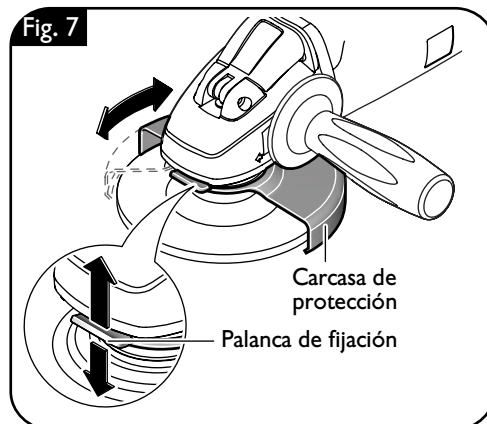

Ajuste de la carcasa de protección (Figura 8) WSG10-125S/WSG14-125S/WSG14-150/WSG14-70E.

- Afloje el tornillo de sujeción.
- Gire la carcasa de protección a la posición de trabajo deseada y sujete la carcasa de protección con el tornillo de sujeción.

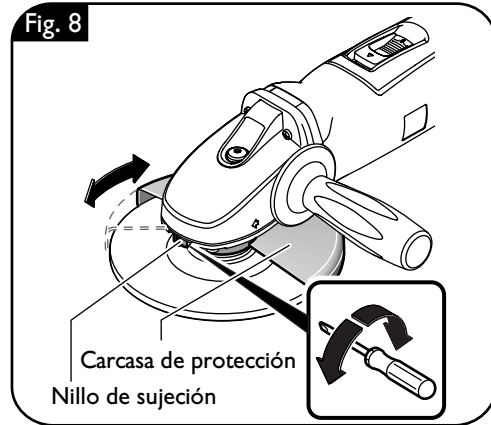

Instrucciones para la operación.

⚠ ADVERTENCIA Saque la clavija del enchufe antes de montar o cambiar los útiles y accesorios. Esta medida de seguridad preventiva evita los accidentes que pudieran presentarse en caso de una puesta en marcha involuntaria.

! Solamente use los útiles que FEIN haya previsto y autorizado para el trabajo que vaya a realizar.

Conexión y desconexión (Figura 9).

⚠ ADVERTENCIA Cerciórese primeramente del perfecto estado del cable de red y del enchufe.

⚠ ATENCIÓN Siempre sujete firmemente la herramienta eléctrica. En caso contrario podría perder el control sobre la herramienta eléctrica.

Si durante el funcionamiento de la amoladora ésta hubiese dejado de alimentarse, incluso brevemente, p. ej., al sacar la clavija de la red, la **protección contra re arranque** se encarga de que al volver a alimentarse la amoladora ésta no se conecte automáticamente.

Conexión:

- Empuje hacia delante (I) el interruptor.

Desconexión:

- Presione hacia dentro el conmutador (O).

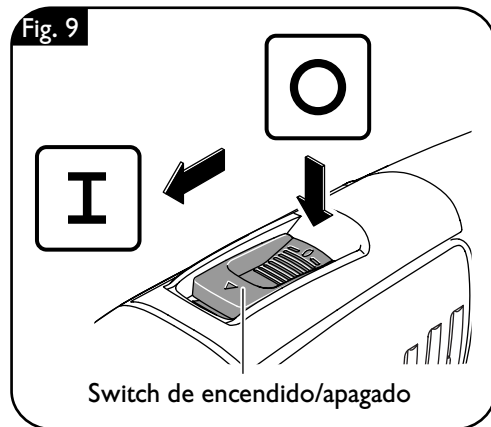

Ajuste de las revoluciones (Figura 10) WSG14-70E.

Las revoluciones puede variarse dentro del margen y en la forma indicada en la siguiente figura.

- Gire la rueda de ajuste entre "1" para las revoluciones más bajas y "6" para las revoluciones más altas.

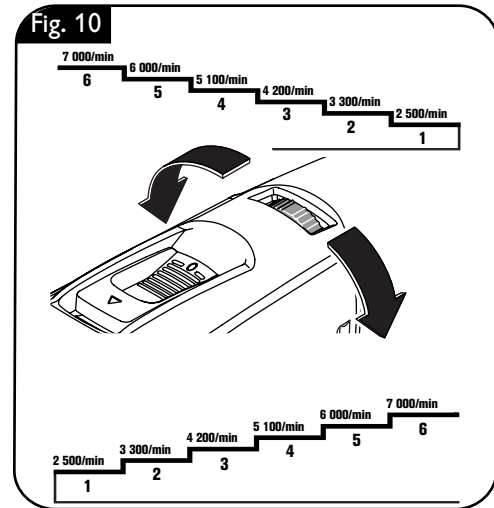

Sujeción de la pieza de trabajo (Figura 11).

- ❗ ► **Sujete correctamente la pieza de trabajo.** Una pieza de trabajo incorrectamente sujeta puede provocar, p. ej., que se atasque y sea rechazado el útil, que se caiga la pieza de trabajo, u otros tipos de incidente peligrosos.

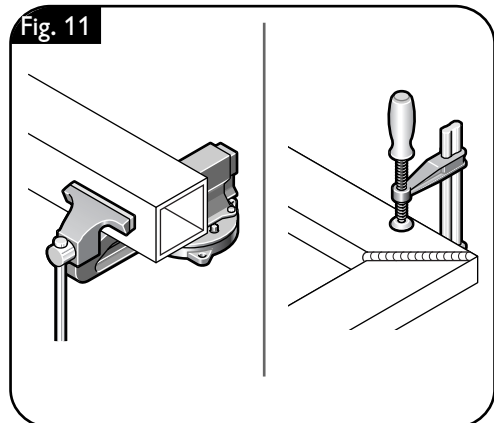

Aplicación de la carcasa de protección para tronzar (Figura 12).

- ❗ Al realizar trabajos de tronzado use siempre la carcasa de protección para tronzar.
- Antes de comenzar a trabajar, aloje la carcasa de protección para tronzar sobre aquella, ya montada, prevista para desbastar.

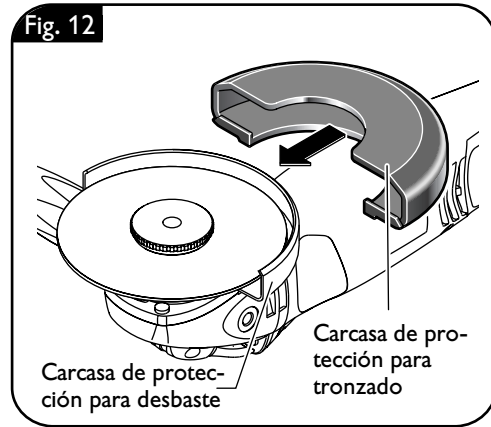

Desbastado (Figura 13).

- Mantenga un ángulo de ataque entre 20 y 40° para conseguir un arranque de material elevado.
- Presione uniformemente la herramienta eléctrica moviéndola sobre toda la superficie.
- ❗ Evite que la pieza de trabajo se caliente excesivamente.

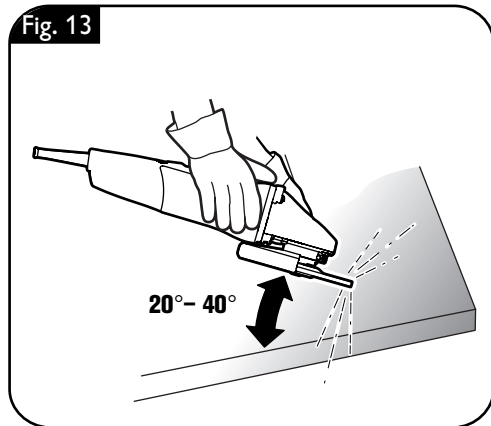

Tronzado (Figura 14)

- Siempre guíe la herramienta eléctrica en dirección opuesta al sentido de giro del disco tronizador para evitar que éste se salga de la ranura de corte.

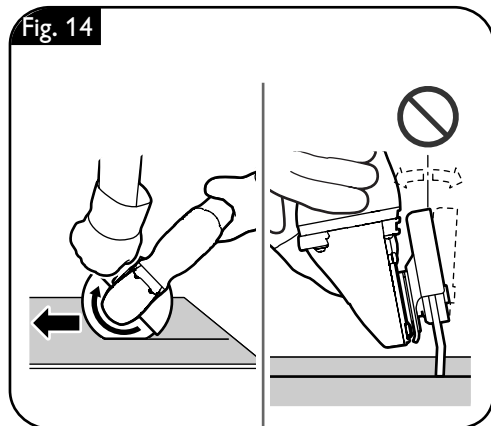

Mantenimiento.

⚠ ADVERTENCIA **Saque la clavija del enchufe antes de montar o cambiar los útiles y accesorios.** Esta medida de seguridad preventiva evita los accidentes que pudieran presentarse en caso de una puesta en marcha involuntaria.

Servicio técnico

⚠ ADVERTENCIA **Únicamente deje realizar los trabajos de mantenimiento por un profesional.** Las líneas y componentes mal montados pueden suponer un grave peligro. Deje efectuar el servicio requerido por un servicio técnico FEIN.

Limpieza

⚠ ADVERTENCIA **Con el fin de evitar accidentes, saque de la alimentación el enchufe de la herramienta eléctrica antes de realizar en la misma cualquier tipo de trabajo de limpieza o de mantenimiento.**

Si el aire ambiente contiene material en polvo conductor, p. ej., al trabajar metales, puede que este material llegue a depositarse en el interior de la herramienta eléctrica. Ello puede mermar la eficacia del aislamiento de protección de la herramienta eléctrica. Por ello, se recomienda soplar con regularidad desde afuera, por las rejillas de refrigeración, el interior de la herramienta eléctrica con aire comprimido seco y exento de aceite, utilizando en ello siempre una protección para los ojos. Intercale un interruptor diferencial (FI) como medida de protección adicional.

! No intente limpiar las rejillas de refrigeración de la herramienta eléctrica con objetos metálicos en punta, emplee para ello objetos que no sean de metal.

! **No aplique agentes de limpieza ni disolventes que pudieran atacar a las piezas de plástico.** Algunos de estos agentes son: gasolina, tetracloruro de carbono, disolventes clorados, amoníaco y detergentes domésticos que contengan amoníaco.

WSS14: Enrosque a mano la brida de sujeción para protegerla de posibles daños y de la suciedad.

! En caso de que se dañe el cable de alimentación de la herramienta eléctrica, es necesario que un profesional se encargue de sustituirlo por un cable de alimentación especial disponible a través de uno de los servicios técnicos FEIN.

Garantía.

La garantía del producto se realiza de acuerdo a las regulaciones legales vigentes en el país de adquisición.

Adicionalmente, FEIN ofrece una garantía ampliada de acuerdo con la declaración de garantía del fabricante FEIN. Detalles al respecto los puede obtener en su comercio especializado habitual, la representante FEIN en su país, o un servicio técnico FEIN.

Protección del medio ambiente, eliminación.

Los embalajes, y las herramientas eléctricas y accesorios inservibles deberán entregarse a los puntos de recogida correspondientes para que puedan ser sometidos a un reciclaje ecológico. Más informaciones al respecto las obtendrá en su comercio especializado habitual.



Palanca de fijación rápida (Figura 15).

Fig. 15

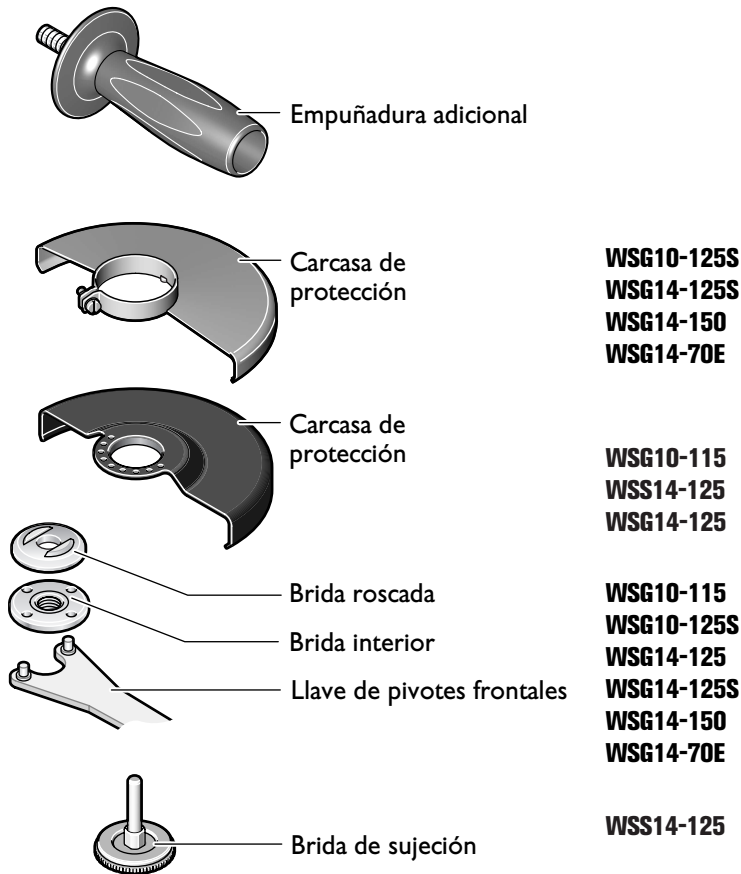

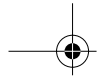

Accesorios disponibles (ver páginas 16 – 19).

Únicamente utilice accesorios originales FEIN. Los accesorios deberán ser los apropiados para el tipo de herramienta eléctrica utilizado.

- A Disco de desbastar, disco lijador de láminas
(emplear solamente teniendo montada la carcasa de protección)
- B Disco tronizador
(emplear únicamente teniendo montada la carcasa de protección para discos tronizadores)
- C Cepillo de alambre de acero, disco de lijar de vellón
(emplear solamente teniendo montada la carcasa de protección)
- D Plato de apoyo para discos lijadores de fibra, discos lijadores de fibra
(usar únicamente con los elementos de sujeción del plato de apoyo suministrados, utilizar solamente teniendo montada la protección para las manos o la carcasa de protección)
- E Cepillo cónico de alambre de acero
(emplear solamente teniendo montada la carcasa de protección)
- F Plato lijador con Velcro, hojas de lijar y vellón de lijar con cierre de cardillo, esponjas
(emplear únicamente teniendo montada la protección para las manos)
- G Cepillo de vaso de alambre de acero, ruedas lijadoras de láminas
(emplear únicamente teniendo montada la protección para las manos)
- H Boquilla de aspiración para discos lijadores de fibra

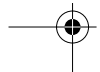
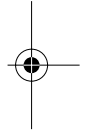
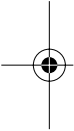

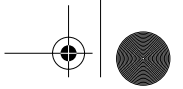

WSS14-125.

Fig. 16

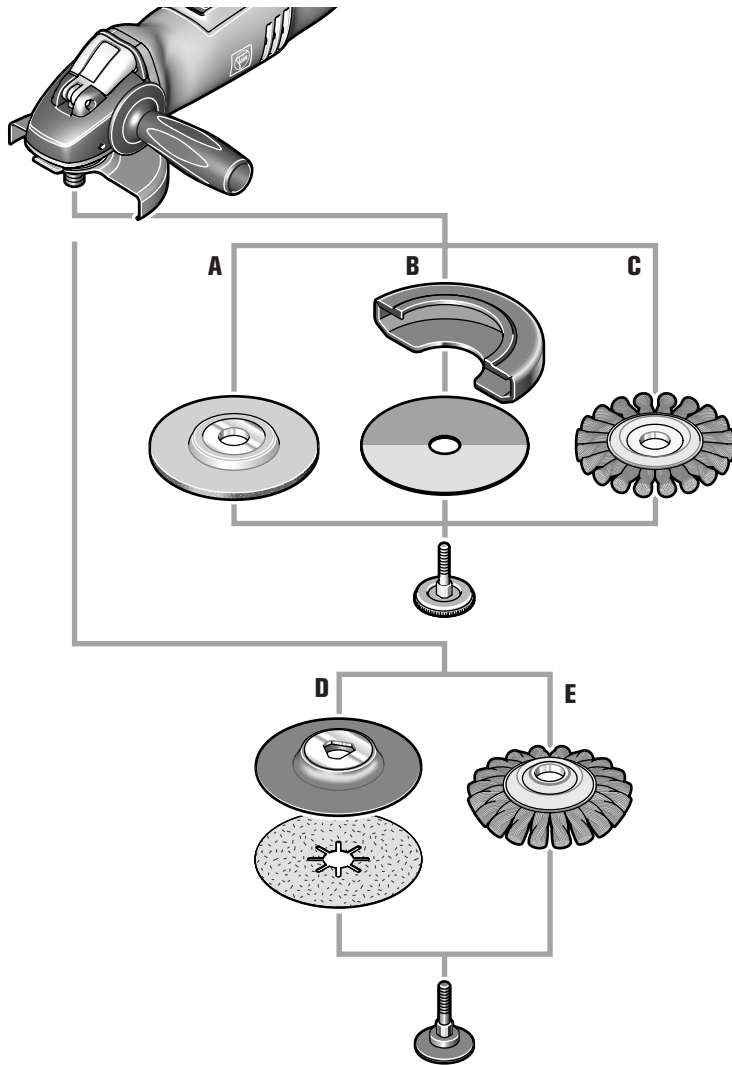



WSG10-115/WSG14-125.

Fig. 17

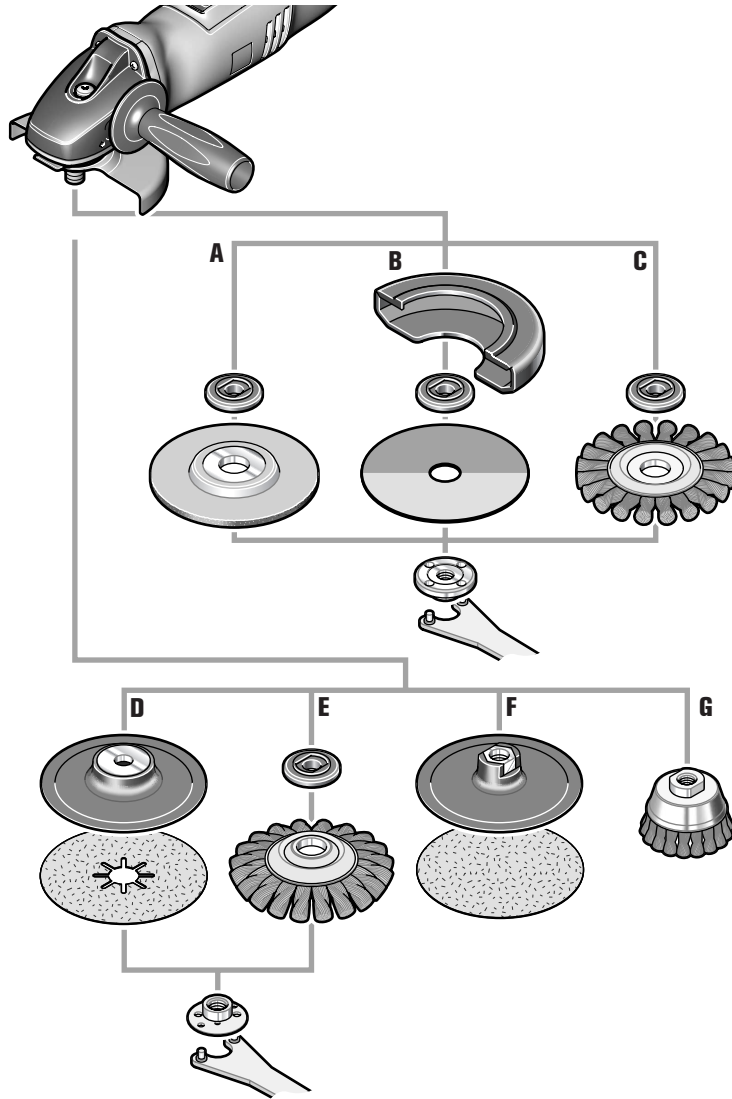

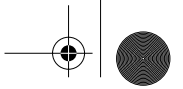

WSG10-125S/WSG14-125-S/WSG14-150/WSG14-70E.

Fig. 18

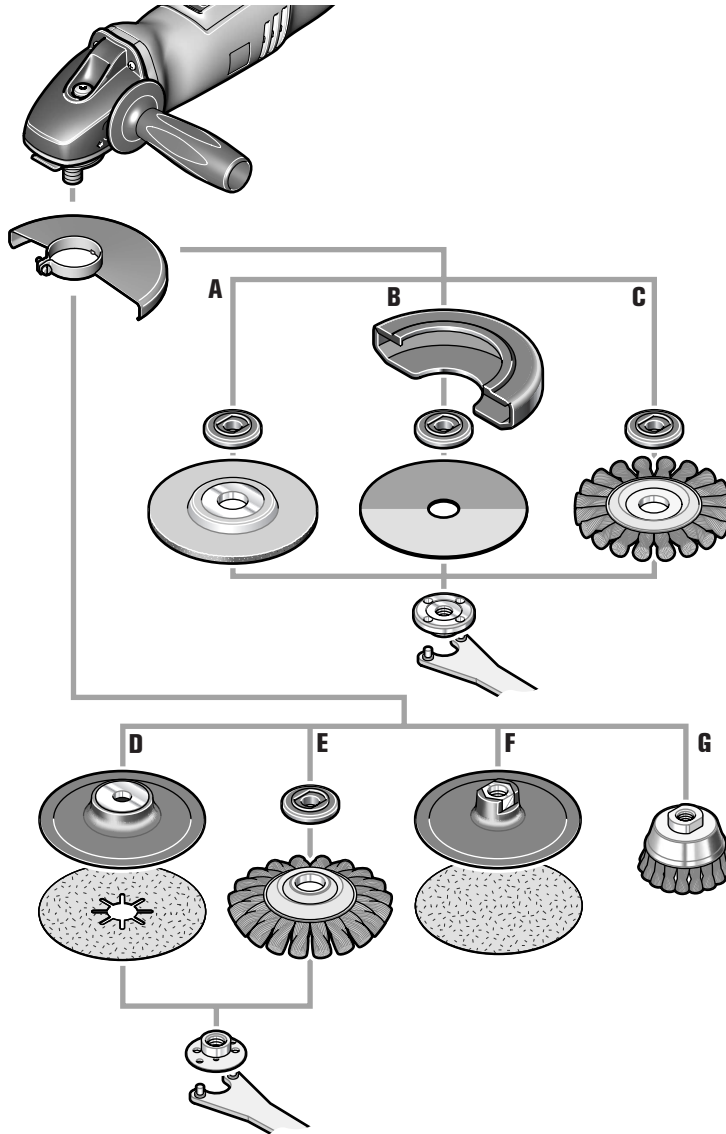



WSG14-125S/WSG14-150/WSG14-70E.

Fig. 19

