

GIL (**)



















7 902 ...

GIL ()**

7 902 ...

<i>n</i>	/min	1 730/1 440
<i>P₁</i>	W	180
<i>U</i>	V	3 x 230/220 3 x 400/440 3~
<i>f</i>	Hz	50 / 60
	kg	64

⊕/I

de	 6	es	 31	sv	 54	pl	 76
en	 11	pt	 36	fi	 58	ru	 81
fr	 16	el	 41	hu	 62	zh(CM)	 86
it	 21	da	 46	cs	 67		
nl	 26	no	 50	sk	 71		

1

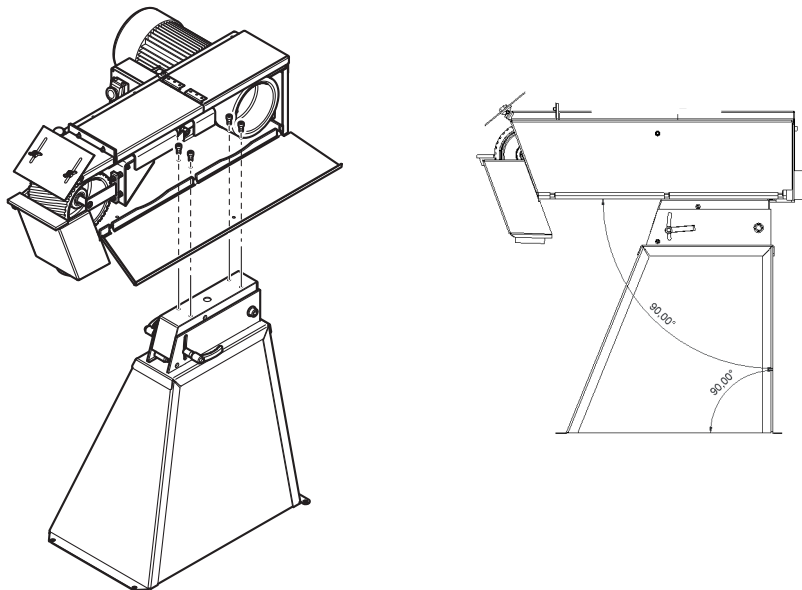

2

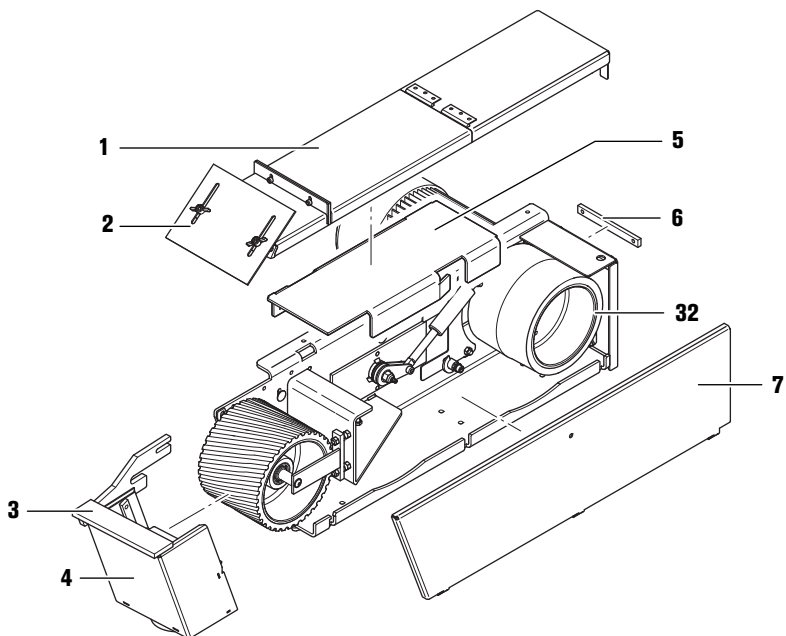

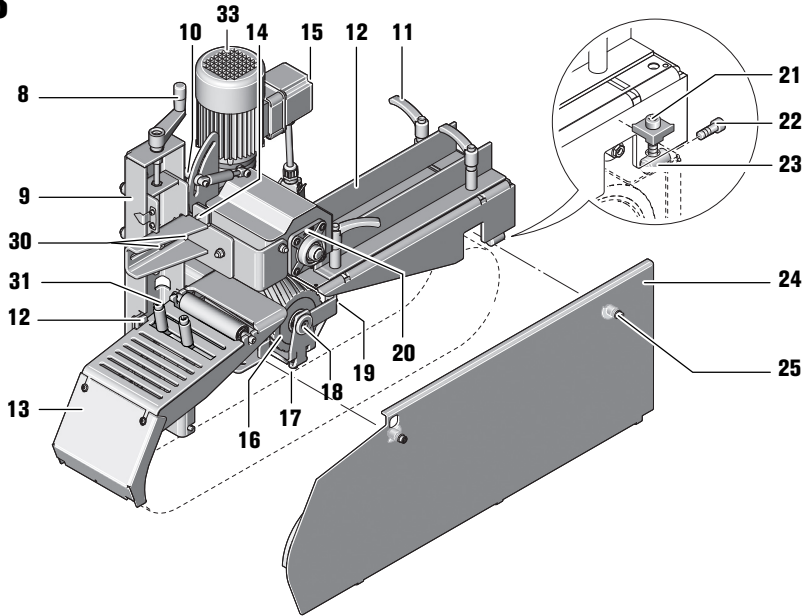
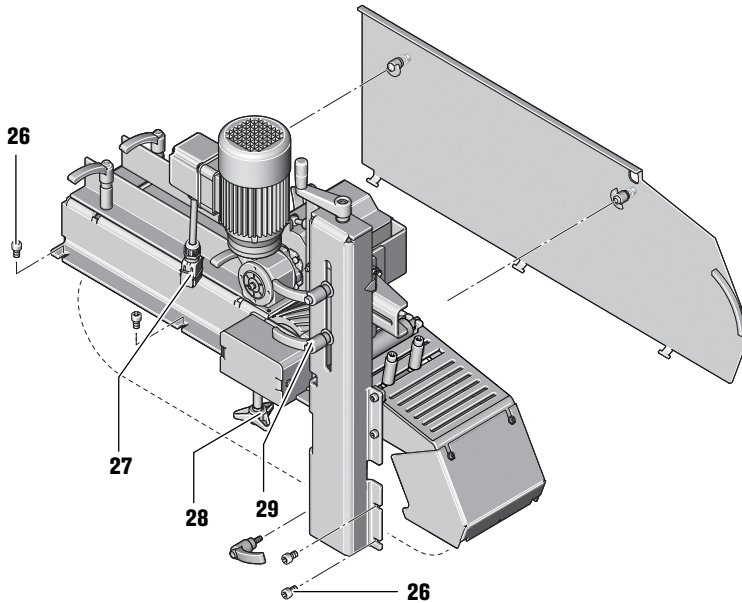
3**4**

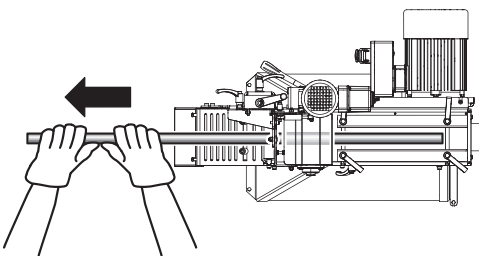
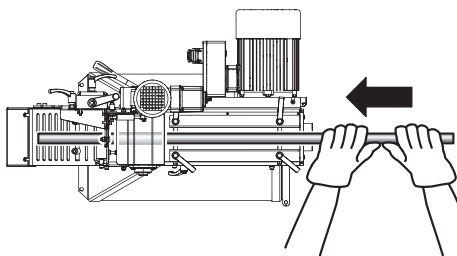
5

Originalbetriebsanleitung.

Verwendete Symbole, Abkürzungen und Begriffe.

Die in dieser Betriebsanleitung und ggf. auf der Maschine verwendeten Symbole dienen dazu, Ihre Aufmerksamkeit auf mögliche Gefährdungen bei der Arbeit mit dieser Maschine zu lenken.

Symbol, Zeichen	Erklärung
	Rotierende Teile der Maschine nicht berühren.
	Den Anweisungen im nebenstehenden Text oder Grafik folgen!
	Die beiliegenden Dokumente wie Betriebsanleitung und Allgemeine Sicherheitshinweise unbedingt lesen.
	Vor diesem Arbeitsschritt den Netzstecker aus der Netzsteckdose ziehen. Sonst besteht Verletzungsgefahr durch unbeabsichtigtes Anlaufen der Maschine.
	Beim Arbeiten Augenschutz benutzen.
	Beim Arbeiten Gehörschutz benutzen.
	Beim Arbeiten Staubschutz benutzen.
	Beim Arbeiten Handschutz benutzen.
	Warnung vor Gefahr
	Bestätigt die Konformität des Elektrowerkzeugs mit den Richtlinien der Europäischen Gemeinschaft.
	Bestätigt die Konformität des Elektrowerkzeugs mit den Richtlinien von Großbritannien (England, Wales, Schottland).
	Ausgemusterte Maschinen und andere elektrotechnische und elektrische Erzeugnisse getrennt sammeln und einer umweltgerechten Wiederverwertung zuführen.
3~	Netzanschlussart Dreiphasen-Wechselstrom
	Einschalten
	Ausschalten
	Drehrichtung
	Erzeugnis mit Basisisolierung und zusätzlich an den Schutzleiter angeschlossenen berührbaren leitfähigen Teilen.
(**)	Kann Ziffern oder Buchstaben enthalten

Zeichen	Einheit international	Einheit national	Erklärung
n	/min, min^{-1} , rpm, r/min	/min	Leerlaufdrehzahl
P_1	W	W	Leistungsaufnahme
U	V	V	Bemessungsspannung
f	Hz	Hz	Frequenz
	kg	kg	Gewicht entsprechend EPTA-Procedure 01
	m, s, kg, A, mm, V, W, Hz, N, °C, dB, min, m/s^2	m, s, kg, A, mm, V, W, Hz, N, °C, dB, min, m/s^2	Basis- und abgeleitete Einheiten aus dem Internationalen Einheitensystem SI .

Zu Ihrer Sicherheit.



Verwenden Sie diese Maschine nicht, bevor Sie diese Betriebsanleitung sowie die beiliegenden „Allgemeinen Sicherheitshinweise“ (Schriftenummer 3 41 30 054 06 1) und die Betriebsanleitung GI 150/150 2H gründlich gelesen und vollständig verstanden haben, einschließlich der Abbildungen, Spezifikationen und Sicherheitsregeln. Beachten Sie ebenso die einschlägigen nationalen Bestimmungen für elektrische Sicherheit und Arbeitsschutz.

Die Nichtbeachtung der Sicherheitshinweise in der genannten Dokumentation kann zum elektrischen Schlag, Brand und/oder einer ernststen Verletzung führen.

Diese Betriebsanleitung zum späteren Gebrauch aufbewahren und bei einer Weitergabe oder Veräußerung der Maschine überreichen.

Diese Maschine darf ausschließlich als Zusatzgerät auf dem Bandschleifer GI150/GI1502H montiert werden.

Diese Maschine darf nicht an öligen und nassen Arbeitsplätzen sowie für die Bearbeitung von Holz oder Kunststoffen verwendet werden.

Diese Maschine darf nur in trockenen Räumen verwendet werden.

Bestimmung der Maschine.

Das Flächenschleifmodul ist bestimmt zum automatischen Schleifen von flachen Werkstücken aus Metall (außer Magnesium) mit gleichmäßigem Anpressdruck und konstantem Vorschub in Verbindung mit dem Bandschleifer GI150/GI1502H mit dem von Fein zugelassenen Schleifbändern in wettergeschützter Umgebung.

Spezielle Sicherheitshinweise.

Tragen Sie persönliche Schutzausrüstung. Verwenden Sie je nach Anwendung Vollgesichtsschutz, Augenschutz oder Schutzbrille. Soweit angemessen, tragen Sie Staubmaske, Gehörschutz, Schutzhandschuhe oder Spezialschürze, die kleine Schleif- und Materialpartikel von Ihnen fernhält. Die Augen sollen vor herumfliegenden Fremdkörpern geschützt werden, die bei verschiedenen Anwendungen entstehen. Staub- oder Atemschutzmaske müssen den bei der Anwendung entstehenden Staub filtern. Wenn Sie lange lautem Lärm ausgesetzt sind, können Sie einen Hörverlust erleiden.

Tragen Sie beim Arbeiten keine lose Kleidung, Schmuck oder offene, lange Haare. Lose Gegenstände können trotz Schutzvorrichtungen von sich bewegenden Teilen erfasst werden und zu Verletzungen führen.

Verwenden Sie keine verschlissenen, eingerissenen oder stark zugesetzten Schleifbänder. Handhaben Sie Schleifbänder sorgsam und bewahren Sie diese nach den Anweisungen des Herstellers auf. Schleifbänder nicht knicken! Beschädigte Schleifbänder können zerreißen, weggeschleudert werden und jemanden verletzen.

Verwenden Sie keine Schleifbänder oder sonstiges Zubehör, das nicht speziell vom Hersteller entwickelt oder freigegeben wurde. Sicherer Betrieb ist nicht alleine dadurch gegeben, dass ein Schleifband oder Zubehör auf Ihre Maschine passt.

Verwenden Sie immer die an der Maschine befindlichen Schutzvorrichtungen. Die Schutzvorrichtungen müssen sicher an der Maschine montiert sein, so dass ein Höchstmaß an Sicherheit erreicht wird. Die Schutzvorrichtungen sollen den Bediener vor umherfliegenden Schleifpartikeln und unbeabsichtigter Berührung mit dem Schleifband schützen.

Achtung Brand- und Explosionsgefahr! Beim Schleifen von Metallen (z. B. Aluminium) entsteht Staub, der brennbar oder explosiv sein kann. Betreiben Sie die Maschine nicht in der Nähe brennbarer Materialien. Funken können diese Materialien entzünden.

Achtung Brandgefahr! Beim Schleifen von Metallen entstehen glühende Metall- und Schleifbandpartikel, die im Spänekasten gesammelt werden. Der Inhalt des Spänekastens muss vor dem Entleeren ausreichend abgekühlt sein und darf nur über geeignete Behälter entsorgt werden.

Achten Sie darauf, dass keine Personen durch Funkenflug gefährdet werden. Entfernen Sie brennbare Materialien aus der Nähe. Beim Schleifen von Metallen entsteht Funkenflug.

Das Werkstück muss immer sicher auf der Schleifaufgabe und dem Anschlag aufliegen. Zu kleine oder dünne Werkstücke dürfen nicht bearbeitet werden. Es besteht Verletzungsgefahr durch das weggeschleuderte Werkstück.

Die bearbeitete Fläche kann sehr heiß werden. Berühren Sie diese nicht mit der Hand.



Berühren Sie niemals das laufende Schleifband. Es besteht Verletzungsgefahr.

Drücken Sie in Gefahrensituationen sofort die Sicherheits-Aus-Taste. Die Maschine läuft bis zu 50 Sekunden nach.

Reinigen Sie regelmäßig die Lüftungsöffnungen der Maschine. Das Motorgebläse zieht Staub in das Gehäuse. Dies kann bei übermäßiger Ansammlung von Metallstaub elektrische Gefährdungen verursachen.

Achten Sie auf den sicheren Stand und waagerechte Aufstellung der Maschine. Kippt die Maschine während der Arbeit kann dies schwere Verletzungen verursachen.

Der Stecker der Maschine darf nur von einem Elektrofachmann montiert werden. Der Schutzleiter in der Netzsteckdose muss mit der Schutzerdung des Stromnetzes verbunden sein.

Bei Wartung und Instandsetzung den Netzstecker ziehen! Wird die Maschine unbeabsichtigt eingeschaltet, kann dies zu schweren Verletzungen führen.

Lassen Sie die elektrische Sicherheit der Maschine den gesetzlichen Bestimmungen entsprechend regelmäßig überprüfen. Bei nicht geprüften Maschinen besteht die Gefahr eines elektrischen Schlags!

Prüfen Sie vor der ersten Inbetriebnahme die Drehrichtung des Motors. Bei falscher Drehrichtung kann das Werkstück weggeschleudert werden und Unfälle verursachen. Die Drehrichtung darf nur von einem Elektrofachmann umgestellt werden.

Auf einen Blick.

- 1 Schutzabdeckung, oben (G1150/G1150 2H)
- 2 Funkenschutz (G1150/G1150 2H)
- 3 Schleifauflage (G1150/G1150 2H)
- 4 Spänekasten (G1150/G1150 2H)
- 5 Planschleifauflage (G1150/G1150 2H)
- 6 Gewindeplatte (G1150/G1150 2H)
- 7 Seitendeckel (G1150/G1150 2H)
- 8 Handkurbel, Einstellung Werkstückdicke
- 9 Skala, Werkstückdicke
- 10 Spannhebel für Anpresskraft
- 11 Spannhebel, Führungsanschlag
- 12 Führungsanschlag
- 13 Schutzabdeckung
- 14 Einstellschrauben, Bremsradparallelität
- 15 Ein-/Ausschalter
- 16 Kontaktscheibe
- 17 Einstellschraube, Kontaktradneigung
- 18 Schraube
- 19 Einstellschraube, Kontaktradparallelität
- 20 Bremsrad
- 21 Einstellschraube, Ausrichtung Schleiftisch
- 22 Befestigungsschraube
- 23 Halterung
- 24 Seitendeckel
- 25 Schraube für Seitendeckel
- 26 Befestigungsschrauben
- 27 Stecker
- 28 Sterndrehschraube, Höheneinstellung Kontaktrad
- 29 Spannhebel, Einstellung Werkstückdicke
- 30 Schrauben, Bremsseinheit
- 31 Spannschraube, Führungsanschlag
- 32 Antriebsscheibe
- 33 Kühlluftöffnungen Motor

Montageanweisungen.



Ziehen Sie vor allen Arbeiten an der Maschine den Netzstecker aus der Steckdose.

Bandschleifer (G1150/G1150 2H).

Befestigen Sie die Maschine auf dem Untergestell Fein GIB/GIBE (siehe Montageanweisung).

Befestigen Sie das Untergestell mit geeigneten Dübel-/Schraubverbindungen am Boden. Die Befestigungen müssen den bei der Arbeit auftretenden Kräften genügen.

Eine fehlerhafte Montage kann dazu führen, dass das Untergestell oder der Arbeitstisch kippt oder sich die Maschine während des Arbeitsvorgangs vom Untergestell oder Arbeitstisch löst und schwere Unfälle verursacht.

Demontieren Sie am Bandschleifer folgende Bauteile: (Bild 2)

- Obere Schutzabdeckung (1) mit Funkenschutz (2)
- Seitendeckel (7)
- Schleifauflage (3)
- Spänekasten (4)

- Planschleifauflage (5)
- Schleifband
- Gewindeplatte (6)

Flächenschleifmodul (GIL).

Nehmen Sie das Gerät aus der Verpackung und prüfen Sie die Einzelteile auf Vollständigkeit.

Montieren Sie die Halterung (23) mit einer der beiden übrigen Schrauben der Gewindeplatte an der linken, hinteren Bohrung des Bandschleifers. Achten Sie darauf, dass das Gewindeloch nach oben zeigt. (Bild 3)

Platzieren Sie die Vorrichtung über der linken Seite des Bandschleifers, so dass die hinteren Kanten des Bandschleifers und der Vorrichtung bündig sind. Schieben Sie die Vorrichtung nun nach rechts bis die Schraube in die hintere Bohrung passt.

Stecken Sie die Schraube (21) durch die Bohrung. Die Schraube muss in das Gewindeloch eingreifen.

Schrauben Sie die Schraube (21) soweit in die Halterung (23) ein, bis die rechte Seitenwand des Bandschleifers und der Vorrichtung parallel zueinander stehen. Prüfen Sie die Parallelität mit Hilfe eines Lineals.

Montieren Sie die Vorrichtung mit den Schrauben (26) am Bandschleifer. (Bild 4)

Überprüfen und korrigieren Sie ggf. nochmals die Parallelität.

Montieren Sie das Schleifband. (siehe Betriebsanleitung G1150/G1150 2H)

Montieren Sie den Spänekasten (4) den Seitendeckel (24) und die Abdeckung (13). (Bild 2+3)

Elektroanschluss.

Der bauseitige Elektroanschluss muss von einem Elektrofachmann vorgenommen werden.

Netzspannung beachten: Die Netzspannung und Frequenz der Spannungsquelle muss mit den Angaben auf dem Typenschild der Maschine übereinstimmen.

Überprüfen Sie vor der ersten Inbetriebnahme die Drehrichtung des Motors. Die Drehrichtung darf nur von einem Elektrofachmann umgestellt werden.

Betriebsanweisungen.

Einschalten:

Stellen Sie den Ein-/Ausschalter (15) in Position „I“.

Ausschalten:

Stellen Sie den Ein-/Ausschalter (15) in Position „0“.



Die Maschine läuft nach dem Ausschalten ca. 50 sek. nach.

Einstellungen.



Ziehen Sie vor allen Arbeiten an der Maschine den Netzstecker aus der Steckdose.

Öffnen Sie den Seitendeckel (24).

Bewegen Sie das Schleifband mit der Hand in Laufrichtung und prüfen Sie, ob das Schleifband auf allen drei Rollen mittig läuft.

Stellen Sie bei Bedarf den Bandlauf mit der Einstellschraube (19) ein. Lösen Sie zum Einstellen die Schraube (18).

Schließen Sie den Seitendeckel.

Planschleifen (Bild 3)

Lösen Sie die Spannhebel/Spanschrauben (11/31) und stellen Sie die Führungsanschlüge (12) auf die Werkstückbreite ein.

Ziehen Sie die Spannhebel/Spanschrauben (11/31) wieder fest.

Lösen Sie die beiden Spannhebel (29) und stellen Sie mit der Handkurbel (8) die Werkstückdicke mittels Skala (9) ein. Ziehen Sie die beiden Spannhebel wieder fest.

Stellen Sie mit der Sterndrehschraube (28) das Kontaktrad (16) nach unten.

Schalten Sie den Bandschleifer und die Vorrichtung ein. Justieren Sie den Bandlauf am Bandschleifer, bis das Schleifband mittig auf dem oberen Kontaktrad läuft (siehe Betriebsanleitung). (G1150/G11502H).

Führen Sie das Werkstück soweit in die Vorrichtung ein bis es vom Bremsrad (20) erfasst wird.

Stellen Sie mit der Sterndrehschraube (28) das Kontaktrad (16) soweit nach oben, bis das Schleifband das Werkstück berührt.

Lassen Sie das Werkstück durch die Vorrichtung laufen und überprüfen Sie anschließend das Schlibbild.

Stellen Sie je nach Bedarf den Anpressdruck des Bremsrades mit der Spannhebel (10) ein.

Korrigieren Sie, falls erforderlich, die Höheneinstellung des Bremsrades und des Kontaktrades.

! Falls das Werkstück nur ungleichmäßig geschliffen wird muss die Parallelität des Bremsrades mit der Einstellschraube (14) und die Neigung des Kontaktrades mit der Einstellschraube (17) korrigiert werden. Lösen Sie zum Einstellen die Schraube (18).

Um beim Schleifen von langen/schweren Werkstücken ein besseres Ergebnis zu erhalten, lösen Sie die Schrauben (30), schieben Sie die Bremseinheit zurück und ziehen Sie danach die beiden Schrauben (30) wieder an.

Kontaktschleifen.

Stellen Sie die Werkstückdicke mit der Kurbel auf den Maximalwert (5 mm) ein.

Demontieren Sie die Abdeckung (13).

Montieren Sie die Schleifauflage (3) und stellen Sie das richtige Spaltmaß ein. (siehe Betriebsanleitung G1150)

Montieren Sie den Funkenschutz (2).

Schleifband wechseln.

Stellen Sie mit der Sterndrehschraube (28) das Kontaktrad (16) nach unten.

Wechseln Sie das Schleifband. (siehe Betriebsanleitung G1150)

Justieren Sie den Bandlauf wie bereits beschrieben.

Stellen Sie das Kontaktrad und das Bremsrad ein.

Schließen Sie die Schutzabdeckungen. (siehe Betriebsanleitung G1150)

Absaugvorrichtung

Wir empfehlen die Verwendung der Absaugvorrichtung.

Die Maschine kann über die Stutzen an eine Absaugvorrichtung angeschlossen werden. (siehe Betriebsanleitung G1150)

Geräusch-Emissionswerte.

	Leerlauf	Schleifen
Gemessener A-bewerteter Emissions-Schall-druckpegel am Arbeitsplatz L_{pA} (re 20 μ Pa), in Dezibel	80,5	94
Unsicherheit K_{pA} , in Dezibel	4	4
Gemessener A-bewerteter Schalleistungspegel L_{wA} (re 1 pW), in Dezibel	90	100,5
Unsicherheit K_{wA} , in Dezibel	2,5	2,5
Betriebsbedingungen		
Drehzahl (/min)	3 000	3 000
Material	–	ST 37
Abmessung	–	8 x 40
Schleifband	–	GRIT by Fein 36Z

ANMERKUNG: Die Summe aus gemessenem Emissionswert und zugehöriger Unsicherheit stellt die obere Grenze der Werte dar, die bei Messungen auftreten können.



Gehörschutz benutzen!

Messwerte ermittelt nach zutreffender Produktnorm (siehe die letzte Seite dieser Betriebsanleitung).

Instandhaltung und Kundendienst.

! Eine Instandsetzung darf nur durch eine Fachkraft nach den gültigen Vorschriften durchgeführt werden.

Zur Instandsetzung empfehlen wir den FEIN-Kundendienst, die FEIN-Vertragswerkstätte und die FEIN-Vertretungen.

Wenn die Anschlussleitung der Maschine beschädigt ist, muss sie durch eine speziell vorgeschaltete Anschlussleitung ersetzt werden, die über den FEIN-Kundendienst erhältlich ist.

Die aktuelle Ersatzteilliste dieser Maschine finden Sie im Internet unter www.fein.com.

Zur Verlängerung der Getriebelebensdauer, wechseln Sie den Getriebedichtung (3 90 00 004 52 3) nach einer Nutzungsdauer von 18 Monaten. Kontaktieren Sie den Fein Service.

Tägliche Wartungsarbeiten

Blasen Sie die Kühlluftöffnungen (33) am Motorgehäuse mit Druckluft aus.

Überprüfen Sie das Bremsrad (20), die Kontaktscheibe (16) und die Antriebsscheibe (32) bei jedem Schleifbandwechsel auf Verschleiß und Beschädigungen. Lassen Sie beschädigte Teile ersetzen.

Reinigen Sie die Maschine außen mit Druckluft.

Folgende Teile können Sie bei Bedarf selbst austauschen: Schleifband, Funkenschutz

Gewährleistung und Garantie.

Die Gewährleistung auf das Erzeugnis gilt gemäß den gesetzlichen Regelungen im Lande des Inverkehrbringens. Darüber hinaus leistet FEIN Garantie entsprechend der FEIN-Hersteller-Garantieerklärung.

Im Lieferumfang Ihrer Maschine kann auch nur ein Teil des in dieser Betriebsanleitung beschriebenen oder abgebildeten Zubehörs enthalten sein.

Konformitätserklärung.

Die **CE-Erklärung** gilt nur für Länder der Europäischen Union und der EFTA (European Free Trade Association) und nur für Produkte, die für den EU- oder EFTA-Markt bestimmt sind. Nach dem Inverkehrbringen des Produkts auf dem EU-Markt, verliert das UKCA-Zeichen seine Gültigkeit.

Die **UKCA-Erklärung** gilt nur für den britischen Markt (England, Wales und Schottland) und nur für Produkte, die für den britischen Markt bestimmt sind. Nach dem Inverkehrbringen des Produkts auf dem britischen Markt verliert das CE-Zeichen seine Gültigkeit.

Die Firma FEIN erklärt in alleiniger Verantwortung, dass dieses Produkt den auf der letzten Seite dieser Betriebsanleitung angegebenen einschlägigen Bestimmungen entspricht.

Technische Unterlagen bei:

C. & E. Fein GmbH

Hans-Fein-Straße 81

73529 Schwäbisch Gmünd-Bargau, Germany

Umweltschutz, Entsorgung.

Verpackungen, ausgemusterte Maschinen und Zubehör einer umweltgerechten Wiederverwertung zuführen.

Anschlussschaltbilder.

Typ GIL

Seite 91

Translation of the Original Instructions.

Symbols, abbreviations and terms used.

The symbols in the Instruction Manual and on the machine shall aid in directing your attention to possible hazardous situations when working with this machine.

Symbol, character	Explanation
	Do not touch the rotating parts of the machine.
	Observe the instructions in the text or graphic opposite!
	Make sure to read the enclosed documents such as the Instruction Manual and the General Safety Instructions.
	Before commencing this working step, pull the mains plug out of the socket. Otherwise there may be danger of injury caused by unintentional starting of the machine.
	Use eye protection during operation.
	Use ear protection during operation.
	Use a dust mask during operation.
	Use protective gloves during operation.
	Danger warning
	Confirms the conformity of the power tool with the directives of the European Community.
	Confirms the conformity of the power tool with the directives of Great Britain (England, Wales, Scotland).
	Worn out machine and other electrotechnical and electrical products should be sorted separately for environmental-friendly recycling.
3~	Mains supply: three-phase alternating current
	Switching on
	Switching off
	Rotation direction
	Product with basic insulation plus additional insulation on touchable, conductive parts connected to the protective conductor.
(**)	May contain numbers and letters

Character	Unit of measurement, international	Unit of measurement, national	Explanation
n	/min, min^{-1} , rpm, r/min	rpm	No-load speed
P_1	W	W	Power input
U	V	V	Rated voltage
f	Hz	Hz	Frequency
	kg	kg	Weight according to EPTA-Procedure 01
	m, s, kg, A, mm, V, W, Hz, N, °C, dB, min, m/s^2	m, s, kg, A, mm, V, W, Hz, N, °C, dB, min, m/s^2	Basic and derived units of measurement from the international system of units SI .

For your safety.



Do not use this machine before you have thoroughly read and completely understood this Instruction Manual as well as the enclosed "General Safety Instructions" (document number 3 41 30 054 06 1) and the GI 150/150 2H Instruction Manual, including the figures, specifications and safety regulations.

Please also observe the relevant national regulations on electrical safety and occupational safety.

Non-observance of the safety instructions in the said documentation can lead to an electric shock, burns and/or severe injuries.

This Instruction Manual should be kept for later use and enclosed with the power tool, should it be passed on or sold.

This machine may only be mounted on the GI150/GI1502H belt grinder as an additional unit.

This machine must not be used in oily or wet workplaces, or for processing of wood or plastics.

This machine may only be used in dry rooms.

Intended use of the machine.

The grinding device is intended for automatic grinding of flat metal workpieces (except magnesium) with uniform contact pressure and constant feed in connection with the GI150/GI1502H belt grinder, using the grinding belts approved by FEIN in weather-protected environments.

Special safety instructions.

Wear personal protective equipment. Depending on application, use face shield, safety goggles or safety glasses. Where appropriate, wear dust mask, hearing protectors, gloves and workshop apron capable of stopping small abrasive or workpiece fragments. The eye protection must be capable of stopping flying debris generated by various operations. The dust mask or respirator must be capable of filtering particles generated by your operation. Prolonged exposure to high intensity noise may cause hearing loss.

While working, do not wear loose clothing, jewellery or open, long hair. Despite protective devices, loose objects can be snagged or caught by moving parts and lead to injury.

Do not use worn, torn or heavily clogged grinding belts. Handle grinding belts carefully and store them according to the manufacturer's instructions. Do not bend or fold grinding belts! Damaged grinding belts can tear, be flung away and injure someone.

Do not use grinding belts or other accessories which are not specifically designed and recommended by the power tool manufacturer. Safe operation is not ensured merely because a grinding belt or accessory fits your machine.

Always use the protective devices attached on the machine. The protective devices must be securely mounted to the machine in order to achieve maximum safety. The protective devices are supposed to protect the user from grinding particles thrown from the machine and from accidental contact with the grinding belt.

Warning! Danger of fire and explosion! When grinding metals (e.g., aluminium), dust develops that may be combustible or explosive. Do not operate the machine near flammable materials. Sparks could cause these materials to ignite.

Warning! Danger of fire! When grinding metals, glowing metal and sanding-belt particles develop that are collected in the chip/grinding-dust box. Before emptying, the contents of the chip/grinding-dust box must have cooled down sufficiently and may only be disposed of in suitable containers.

Pay attention that other persons are not put at risk from sparking. Remove flammable materials in close vicinity. Sparking occurs when grinding metal.

The workpiece must always lie securely on the grinding rest and the stop. Workpieces that are too small or too thin may not be worked. Danger of injury from workpieces being thrown from the machine.

The surface being worked can become very hot. Do not touch it with your hands.



Never touch the running grinding belt. Danger of injury.

In situations of danger, immediately press the safety pushbutton. The machine runs on for approx. 50 seconds.

Clean the ventilation openings on the power tool at regular intervals using non-metal tools. The blower of the motor draws dust into the housing. An excessive accumulation of metallic dust can cause an electrical hazard.

Ensure that the machine is positioned securely and horizontal. Serious injuries can be caused if the machine tips over during operation.

The mains plug of the machine may be mounted only by a qualified electrician. The protective conductor in the mains socket outlet must be connected with the protective earthing of the mains supply.

Pull out the mains plug for maintenance and repair! Switching the machine on unintentionally can lead to serious injuries.

Have the electrical safety of the machine checked regularly in accordance with statutory regulations. For machines that have not been checked, there may be danger of electrical shock!

Check the rotation direction of the motor before starting the operation of the machine for the first time. If the rotation direction of the motor is incorrect, the workpiece can be thrown from the machine and cause an accident. The rotation direction may be changed only by a qualified electrician.

At a glance.

- 1 Safety cover, top (G1150/G1150 2H)
- 2 Spark guard (G1150/G1150 2H)
- 3 Grinding rest (G1150/G1150 2H)
- 4 Dust collector (G1150/G1150 2H)
- 5 Support surface for plane grinding (G1150/G1150 2H)
- 6 Threaded plate (G1150/G1150 2H)
- 7 Side cover (G1150/G1150 2H)
- 8 Crank for adjustment of workpiece thickness
- 9 Gage for workpiece thickness
- 10 Clamping lever for application force
- 11 Clamping lever for guide rail
- 12 Guide rail
- 13 Safety cover
- 14 Adjustment screws for brake-wheel parallelism
- 15 On/Off switch
- 16 Contact wheel
- 17 Adjustment screw for contact-wheel slope
- 18 Screw
- 19 Adjustment screw for contact-wheel parallelism
- 20 Brake wheel
- 21 adjustment screw for alignment of grinding rest
- 22 Fastening screw
- 23 Holding fixture
- 24 Side cover
- 25 Screw for side cover
- 26 Fastening screws
- 27 Plug
- 28 Star-knob bolt for height adjustment of contact wheel
- 29 Clamping lever for adjustment of workpiece thickness
- 30 Screws for brake unit
- 31 Clamping screw for guide rail
- 32 Drive wheel
- 33 Cooling-air openings for motor

Assembly instructions.



Before any work on the machine itself, pull the mains plug.

Belt grinder (G1150/G1150 2H).

Mount the machine on the Fein GIB/GIBE sub base (see assembly instructions).

Fasten the sub base to the floor using suitable dowl/bolt connections. The connections must withstand the forces that arise during working.

Faulty assembly can cause the sub base or work bench to tilt over or the machine to loosen from the sub base or work bench during operation, and lead to serious accidents.

Dismount the following parts on the belt grinder: (figure 2)

- Upper safety cover (1) with spark guard (2)
- Side cover (7)
- Grinding rest (3)
- Chip/grinding-dust box (4)
- Support surface for plane grinding (5)
- Grinding belt
- Threaded plate (6)

Grinding device (GIL).

Remove the device from its packaging and check the individual parts for completeness.

Mount the holding fixture (23) with one of the two remaining screws of the threaded plate to the left, rear hole of the belt grinder. Make sure that the threaded hole faces upwards. (figure 3)

Place the grinding device over the left side of the belt grinder so that the rear edges of the belt grinder and the grinding device are flush. Now slide the grinding device toward the right until the screw fits into the rear hole. Insert the screw (21) through the hole. The screw must engage in the threaded hole.

Screw the screw (21) into the holding fixture (23) until the right sidewall of the belt grinder and the grinding device are parallel to each other. Check the parallelism using a straight edge.

Mount the grinding device to the belt grinder with the fastening screws (26). (figure 4)

Check and, if necessary, correct the parallelism again.

Mount the grinding belt. (see Instruction Manual (G1150/G1150 2H)

Mount the chip/grinding-dust box (4), the side cover (24) and the protective cover (13). (figure 2+3)

Electrical connection.



The electrical connection, which is to be provided by customer, must be carried out by a qualified electrician.

Observe mains voltage: The mains voltage and the frequency of the power source must agree with the data on the type plate of the machine.

Before starting operation for the first time, check the rotation direction of the motor. The rotation direction may be changed only by a qualified electrician.

Operating instructions.

Switching on:

Set the On/Off switch (15) to „I“.

Switching off:

Set the On/Off switch (15) to „0“.



After switching off, the machine runs on for approx. 50 seconds.

Adjustments.



Before any work on the machine itself, pull the mains plug.

Open the side cover (24).

Move the grinding belt by hand in the running direction and check if the grinding belt runs centrally on all three rollers.

If required, adjust the belt run with adjustment screw (19). To adjust, loosen screw (18).

Shut the side cover.

Plane grinding (figure 3)

Loosen clamping levers/clamping screws (11/31) and adjust the guide rails (12) to the workpiece width.

Tighten clamping levers/clamping screws (11/31) again.

Loosen both clamping levers (29) and adjust the workpiece thickness with the crank (8) via the gage (9).

Tighten both clamping levers again.

Adjust the contact wheel (16) downward via the star-knob bolt (28).

Switch the belt grinder and the grinding device on. Adjust the belt tracking on the belt grinder until the grinding belt runs centrally on the upper contact wheel (see Instruction Manual). (G1150/G11502H).

Guide the workpiece into the grinding device until it is gripped by the brake wheel (20).

Adjust the contact wheel (16) upward with star-knob bolt (28) until the grinding belt touches the workpiece. Run the workpiece through the grinding device and then check the grinding pattern.

Adjust the contact pressure of the brake wheel with the clamping lever (10) as required.

If necessary, correct the height adjustment of the brake wheel and the contact wheel.

! If the workpiece is ground unevenly, the parallelism of the brake wheel must be corrected with adjustment screw (14) and the slope of the contact wheel with adjustment screw (17). To adjust, loosen screw (18).

To get a better result when grinding long/heavy workpieces, loosen the two screws (30), slide the brake unit back and then tighten the two screws (30) again.

Contact grinding.

Set the workpiece thickness to the maximum value (5 mm) with the crank.

Remove safety cover (13).

Mount grinding rest (3) and adjust the correct gap clearance. (see Instruction Manual G1150)

Mount the spark guard (2).

Replacing the grinding belt.

Adjust the contact wheel (16) downward via the star-knob bolt (28).

Replace the grinding belt. (see Instruction Manual G1150)

Adjust the belt tracking as described above.

Adjust the contact wheel and the brake wheel. Close/mount the safety covers. (see Instruction Manual G1150)

Extraction device

We recommend the use of an extraction device.

The machine can be connected to an extraction device via the hose connection sockets. (see Instruction Manual G1150)

Noise emission values.

	Idle	Sanding
A-weighted emission pressure power level measured at the workplace L_{pA} (re 20 μ Pa), in decibels	80.5	94
Measuring uncertainty K_{pA} , in decibels	4	4
Measured A-weighted sound power level L_{WA} (re 1 pW), in decibels	90	100.5
Measuring uncertainty K_{WA} , in decibels	2.5	2.5
Operating conditions		
Speed (rpm)	3 000	3 000
Material	–	ST 37
Dimension	–	8 x 40
Grinding belt	–	GRIT by Fein 36Z

REMARK: The sum of the measured emission value and respective measuring inaccuracy represents the upper limit of the values that can occur during measuring.



Wear hearing protection!

Measured values determined in accordance with the corresponding product standard (see last page in this Instruction Manual).

Repair and customer service.

! Repairs may be carried out only by qualified persons in conformity with the valid regulations.

For repairs, we recommend our FEIN customer service centre, the FEIN authorised service centres and FEIN agencies.

When the machine's power supply cable is damaged, it must be replaced using a specially prepared power supply cable, available from your FEIN customer service agent.

The current spare parts list of this machine can be found on the Internet under www.fein.com.

To extend the service life of the gear unit, replace the gear unit sealing ring (3 90 00 004 52 3) after 18 months of operation. Contact the Fein Service.

Daily maintenance

Blow out the cooling-air openings (33) of the motor housing with compressed air.

Check the brake wheel (20), the contact disc (16) and the drive disc (32) for wear and damage each time when replacing a grinding belt. Have damaged parts replaced. Cleaning the exterior of the machine with compressed air.

If required, you can change the following parts yourself: Grinding belt, spark guard

Warranty and liability.

The warranty for the product is valid in accordance with the legal regulations in the country where it is marketed. In addition, FEIN also provides a guarantee in accordance with the FEIN manufacturer's warranty declaration.

The delivery scope of your machine may include only a part of the accessories described or shown in this instruction manual.

Declaration of conformity.

This **CE declaration** is only valid for European Union and EFTA (European Free Trade Association) countries and only for products intended for the EU- or EFTA market. After placing the product on the EU market the UKCA mark loses its mark validity.

The **UKCA declaration** is only valid for the Great Britain market (England, Wales and Scotland) and only for products intended for the Great Britain market. After placing the product on the Great Britain market the CE mark loses its mark validity.

FEIN declares itself solely responsible for this product conforming with the relevant provisions given on the last page of this Instruction Manual.

Technical documents at:

C. & E. Fein GmbH
Hans-Fein-Straße 81
73529 Schwäbisch Gmünd-Bargau, Germany

Environmental protection, disposal.

Packaging, worn out machines and accessories should be sorted for environment-friendly recycling.

















Connection diagrams.

Type GIL Page 91

Traduction de la notice originale.

Symboles, abréviations et termes utilisés.

Les symboles utilisés dans cette notice d'utilisation et, le cas échéant, sur l'appareil, servent à attirer votre attention sur les dangers éventuels que comporte le travail avec cet appareil.

Symbole, signe	Explication
	Ne pas toucher les éléments en rotation de la machine.
	Suivre les indications données dans le texte ou la représentation graphique ci contre !
	Lire impérativement les documents ci-joints tels que la notice d'utilisation et les instructions générales de sécurité.
	Avant d'effectuer ce travail, retirez la fiche de la prise de courant. Sinon, il y a des risques de blessures dus à un démarrage non intentionné de la machine.
	Lors des travaux, porter une protection oculaire.
	Lors des travaux, porter une protection acoustique.
	Lors des travaux, porter une protection anti-poussière.
	Lors des travaux, utiliser un protège-main.
	Signe d'avertissement de danger
	Confirme la conformité de l'outil électrique aux directives de l'Union Européenne.
	Confirme la conformité de l'outil électrique aux directives de la Grande Bretagne (Angleterre, Pays de Galles, Écosse).
	Trier les machines ainsi que les autres produits électrotechniques et électriques et les rapporter à un centre de recyclage respectant les directives concernant la protection de l'environnement.
3~	Raccordement au réseau courant alternatif triphasé
	Mise en marche
	Arrêt
	Sens de rotation
	Produit avec isolation de base et raccordement supplémentaire au conducteur de protection de tous les éléments conducteurs pouvant être touchés.
(**)	Peut contenir des chiffres ou des lettres

Signe	Unité internationale	Unité nationale	Explication
n	/min, min^{-1} , rpm, r/min	tr/min	Vitesse à vide
P_1	W	W	Puissance absorbée
U	V	V	Tension de référence
f	Hz	Hz	Fréquence
	kg	kg	Poids suivant EPTA-Procédure 01
	m, s, kg, A, mm, V, W, Hz, N, °C, dB, min, m/s^2	m, s, kg, A, mm, V, W, Hz, N, °C, dB, min, m/s^2	Unités de base et unités dérivées du système international SI .

Pour votre sécurité.



Ne pas utiliser cette machine avant d'avoir soigneusement lu et compris à fond cette notice d'utilisation ainsi que les « Instructions générales de sécurité » (réf. documents 3 41 30 054 06 1)

et la notice d'utilisation GI 150/150 2H, y compris les figures, les spécifications et les règles de sécurité.

Tenir également compte des réglementations nationales de sécurité électrique et protection du travail en vigueur.

Le non-respect des instructions de sécurité se trouvant dans la documentation mentionnée peut entraîner un choc électrique, un incendie et / ou de graves blessures.

Bien garder cette notice d'utilisation en vue d'une utilisation ultérieure ; elle doit être jointe à l'appareil en cas de transmission ou de vente à une tierce personne.

Cette machine ne peut être montée comme accessoire qu'exclusivement sur la ponceuse à bande GI150/GI1502H.

Cette machine ne doit pas être utilisée pour travailler aux endroits huileux ou humides, ni pour le travail du bois ou de matières plastiques.

Cette machine ne doit être utilisée que dans des locaux secs.

Utilisation de la machine.

Ce dispositif de ponçage est conçu pour le ponçage automatique de pièces plates métalliques (à l'exception du magnésium) avec une pression homogène et une avancée constante en combinaison avec la ponceuse à bande GI150/GI1502H à l'abri des intempéries avec les bandes de ponçage autorisées par Fein.

Instructions particulières de sécurité.

Porter un équipement de protection individuelle. En fonction de l'application, utiliser un écran facial, des lunettes de sécurité ou des verres de sécurité. Le cas échéant, utiliser un masque antipoussières, des protections auditives, des gants et un tablier pouvant vous protéger des projections de fragments abrasifs ou des pièces à travailler. La protection oculaire doit pouvoir vous protéger des débris volants résultant de diverses opérations. Le masque antipoussières ou le masque respiratoire doit pouvoir filtrer les particules générées lors de l'utilisation de l'appareil. L'exposition prolongée aux bruits de forte intensité peut provoquer une perte de l'audition.

Ne pas porter des vêtements amples, des bijoux et attacher les cheveux longs lors du travail. Malgré les dispositifs de protection, les objets non fixés peuvent être happés par les pièces en mouvement et provoquer ainsi des blessures.

Ne pas utiliser de bandes de ponçage usées, fendues sur les bords ou fortement encrassées. Manier avec précaution les bandes de ponçage et les ranger conformément aux instructions du fabricant. Ne pas plier les bandes de ponçage ! Les bandes de ponçage endommagées peuvent se déchirer ou être projetées par l'appareil et blesser quelqu'un.

Ne pas utiliser de bandes de ponçage ou d'autres accessoires qui n'ont pas été spécialement conçus ou validés par le fabricant. Le seul fait qu'une bande de ponçage ou un accessoire se laisse monter sur votre appareil ne garantit pas une utilisation dépourvue de risque.

Toujours utiliser les dispositifs de protection se trouvant sur l'appareil. Les dispositifs de protection doivent être solidement montés sur l'appareil de façon à garantir une sécurité maximale. Les dispositifs de protection doivent protéger l'utilisateur contre les projections de particules et contre un contact accidentel avec la bande de ponçage.

Attention risque d'incendie et d'explosion ! Lors du ponçage de métaux (par ex. aluminium), de la poussière est générée qui peut être inflammable ou explosive. Ne pas utiliser l'appareil lorsqu'il y a des matériaux inflammables à proximité. Des étincelles pourraient enflammer ces matériaux.

Attention ! Risque d'incendie ! Lors du ponçage de métaux, des particules incandescentes de métal et de la feuille abrasive sont générées ; elles sont récupérées dans la boîte à copeaux. Avant de vider la boîte à copeaux, attendre que son contenu se soit suffisamment refroidi, n'éliminer le contenu que dans des conteneurs appropriés.

Veiller à protéger toute personne contre des projections d'étincelles. Enlever les matériaux inflammables se trouvant à proximité. L'usinage des métaux génère des étincelles.

La pièce à travailler doit être toujours bien posée sur le support de ponçage et la butée. Ne pas travailler des pièces trop petites ou trop fines. Une pièce qui est projetée peut causer des blessures.

La surface travaillée peut devenir très chaude. Ne pas la toucher de la main.



Ne jamais toucher la bande de ponçage en rotation. Risque de blessures.

En cas de danger, toujours appuyer immédiatement sur la touche d'arrêt d'urgence. La machine s'arrête au bout de 50 secondes environ.

Nettoyer régulièrement les orifices de ventilation du moteur. La ventilation du moteur aspire la poussière à l'intérieur du carter. Une trop grande quantité de poussière de métal accumulée peut provoquer des incidents électriques.

Veiller à placer la machine sur une surface plane et dans une position stable. Au cas où la machine se renverserait pendant le travail, ceci pourrait entraîner de graves blessures.

Seul un électricien professionnel est autorisé à monter la fiche de l'appareil. Le conducteur de protection dans la prise du secteur doit être connecté à la mise à la terre du réseau électrique.

Pour les travaux d'entretien et de réparation, retirer la fiche de la prise de courant ! Une mise en marche non intentionnelle de la machine peut entraîner de graves blessures.

Faire régulièrement contrôler la sécurité électrique de la machine conformément à la législation en vigueur.

Les machines non soumises à un contrôle présentent un risque de choc électrique !

Avant la première mise en service, contrôler le sens de rotation du moteur. Si c'est le mauvais sens de rotation, la pièce à travailler peut être projetée et causer des accidents. Seul un électricien professionnel est autorisé à inverser le sens de rotation.

Vue générale.

- 1 Capot de protection supérieur (G1150/G1150 2H)
- 2 Protection pare-étincelles (G1150/G1150 2H)
- 3 Support de ponçage (G1150/G1150 2H)
- 4 Boîte à copeaux (G1150/G1150 2H)
- 5 Support de ponçage pour surfaces planes (G1150/G1150 2H)
- 6 Plaque avec filetages (G1150/G1150 2H)
- 7 Protection latérale (G1150/G1150 2H)
- 8 Manivelle, réglage de l'épaisseur de la pièce à usiner
- 9 Graduation, épaisseur de la pièce à usiner
- 10 Levier de serrage pour force de pression
- 11 Levier de serrage, butée de guidage
- 12 Butée de guidage
- 13 Capot de protection
- 14 Vis de réglage, parallélisme de la roue de freinage
- 15 Interrupteur Marche/Arrêt
- 16 Roue de contact
- 17 Vis de réglage, inclinaison de la roue de contact
- 18 Vis
- 19 Vis de réglage, parallélisme de la roue de contact
- 20 Roue de freinage
- 21 Vis de réglage, orientation table de ponçage
- 22 Vis de fixation
- 23 Fixation
- 24 Protection latérale
- 25 Vis pour protection latérale
- 26 Vis de fixation
- 27 Fiche
- 28 Vis en étoile, réglage hauteur de la roue de contact
- 29 Levier de serrage, réglage de l'épaisseur de la pièce à usiner
- 30 Vis, unité de frein
- 31 Vis de serrage, butée de guidage
- 32 Roue d'entraînement
- 33 Orifices d'air de ventilation du moteur

Indications de montage.

 **Avant d'effectuer toute intervention sur la machine, retirer la fiche de la prise de courant.**

Ponceuse à bande (G1150/G1150 2H).

Fixer la machine sur le socle Fein GIB/GIBE (voir instructions de montage).

A l'aide de vis/chevilles appropriées, fixer le socle sur le sol. Les fixations doivent satisfaire aux forces générées pendant le travail.

Un montage incorrect peut provoquer de graves accidents causés par le basculement du socle ou de la table de travail ou par un appareil qui se détache du socle ou de la table de travail pendant l'opération de travail.

Démonter les pièces suivantes de la ponceuse à bande : (Figure 2)

- Couvercle de protection du haut (1) avec écran protecteur (2)
- Protection latérale (7)
- Support de ponçage (3)
- Boîte à copeaux (4)
- Support de ponçage pour surfaces planes (5)
- Bande de ponçage
- Plaque avec filetages (6)

Dispositif de ponçage (GIL).

Retirer l'appareil de son emballage et vérifier la présence de la totalité des pièces détachées.

Monter la fixation (23) sur l'alésage arrière de gauche de la ponceuse à bande à l'aide de l'une des deux vis restantes de la plaque avec filetages. Veiller à ce que le trou taraudé soit orienté vers le haut. (Figure 3)

Positionner le dispositif au-dessus du côté gauche de la ponceuse à bande de sorte que les bords arrière de la ponceuse à bande et du dispositif ne dépassent pas.

Introduire maintenant le dispositif vers la droite jusqu'à ce que la vis aille bien dans l'alésage arrière.

Faire passer la vis (21) à travers l'alésage. La vis doit accrocher au trou taraudé.

Visser la vis (21) dans la fixation (23) jusqu'à ce que la paroi latérale de droite de la ponceuse à bande et celle du dispositif se trouvent parallèles l'une à l'autre.

Contrôler le parallélisme à l'aide d'une règle.

Fixer le dispositif sur la ponceuse à l'aide des vis (26). (Figure 4)

Contrôler et corriger au besoin plusieurs fois le parallélisme.

Monter la bande de ponçage. (voir notice d'utilisation G1150/G1150 2H)

Monter la boîte à copeaux (4), la protection latérale (24) et le couvercle (13). (figure 2+3)

Branchement électrique.

 Le branchement électrique sur les lieux d'installation doit être effectué par un électricien professionnel.

Respecter la tension du réseau : La tension et la fréquence de la source de tension doivent correspondre aux indications figurant sur la plaque signalétique de l'appareil.

Avant la première mise en service, contrôler le sens de rotation du moteur. Seul un électricien professionnel est autorisé à inverser le sens de rotation.

Instructions d'utilisation.

Mise en marche :

Mettre l'interrupteur Marche/Arrêt (15) sur la position « 1 ».

Arrêt :

Mettre l'interrupteur Marche/Arrêt (15) sur la position « 0 ».

 Une fois éteinte, la machine continue à tourner pendant 50 secondes environ.

Réglages.



Avant d'effectuer toute intervention sur la machine, retirer la fiche de la prise de courant.

Ouvrir la protection latérale (24).

Faire avancer la bande de ponçage à la main dans la direction d'avancée et contrôler si elle passe bien au centre sur les trois rouleaux.

Au besoin, corriger la course de la bande au moyen de la vis de réglage (19). Pour le réglage, desserrer la vis (18).

Fermer le capot latéral.

Ponçage de surfaces planes (Figure 3)

Desserrer les leviers/vis de serrage (11/31) et régler les butées de guidage (12) selon la largeur de la pièce à usiner.

Resserrer les leviers/vis de serrage (11/31).

Desserrer les deux leviers de serrage (29) et, à l'aide de la manivelle (8), régler l'épaisseur de la pièce à usiner au moyen de l'échelle graduée (9). Resserrer les deux leviers de serrage.

À l'aide de la vis étoile (28), déplacer la roue de contact (16) vers le bas.

Mettre la ponceuse à bande et le dispositif en marche. Ajuster la course de la bande sur la ponceuse jusqu'à ce que la bande de ponçage passe bien au milieu de la roue de contact du haut (voir la notice d'utilisation). (G1150/G11502H).

Introduire la pièce à usiner dans le dispositif jusqu'à ce qu'elle soit saisie par la roue de freinage (20).

À l'aide de la vis étoile (28), déplacer la roue de contact (16) vers le haut jusqu'à ce que la bande de ponçage touche la pièce à usiner.

Faire passer la pièce à usiner par le dispositif puis contrôler l'état de la surface.

Régler au besoin la pression exercée sur la pièce par la roue de freinage à l'aide du levier de serrage (10).

Corriger si nécessaire le réglage de hauteur de la roue de freinage et de la roue de contact.



Au cas où la pièce à usiner ne serait pas poncée de manière homogène, corriger le parallélisme de la roue de freinage à l'aide de la vis de réglage (14) et l'inclinaison de la roue de contact à l'aide de la vis de réglage (17). Pour le réglage, desserrer la vis (18). Pour obtenir de meilleurs résultats lors du ponçage de pièces longues et lourdes, desserrer les vis (30) et pousser l'unité de frein vers l'arrière puis resserrer les deux vis (30).

Dressage.

Régler à la manivelle l'épaisseur de la pièce à usiner sur la valeur maximum (5 mm).

Démonter le couvercle (13).

Monter le support de ponçage (3) et ajuster la cote de la fente. (voir notice d'utilisation G1150)

Monter l'écran protecteur (2).

Changement de la bande.

À l'aide de la vis étoile (28), déplacer la roue de contact (16) vers le bas.

Remplacer la bande de ponçage. (voir notice d'utilisation G1150)

Ajuster la course de la bande comme décrit plus haut. Régler la roue de contact et la roue de freinage. Fermer les plaques de protection. (voir notice d'utilisation G1150)

Dispositif d'aspiration

Nous recommandons l'utilisation du dispositif d'aspiration.

Il est possible de raccorder la machine au moyen des tubulures à un dispositif d'aspiration. (voir notice d'utilisation G1150)

Valeurs d'émission acoustique

	Marche à vide	Ponçage
Mesure réelle (A) du niveau de pression acoustique sur le lieu de travail L_{pA} (re 20 μ Pa), en décibel	80,5	94
Incertitude K_{pA} , en décibel	4	4
Mesure réelle (A) du niveau d'intensité acoustique pondéré L_{wA} (re 1 pW), en décibel	90	100,5
Incertitude K_{wA} , en décibel	2,5	2,5
Conditions de mise en service		
Rotation (1/min)	3 000	3 000
Matériau	–	ST 37
Dimension	–	8 x 40
Bande de ponçage	–	GRIT by Fein 36Z

REMARQUE : La somme de la valeur d'émission mesurée et de l'incertitude constitue la limite supérieure des valeurs qui peuvent apparaître pendant la prise de mesures.



Porter une protection acoustique !

Valeurs de mesure mesurées conformément à la norme correspondante du produit (voir la dernière page de la présente notice d'utilisation).

Travaux d'entretien et service après-vente.

Ne faire effectuer des réparations que par un spécialiste travaillant conformément aux réglementations en vigueur.

Pour des travaux de réparation, nous vous recommandons le service après-vente FEIN, l'atelier agréé FEIN ainsi que les représentants FEIN.

Si un câble d'alimentation de la machine est endommagé, il doit être remplacé par un câble d'alimentation spécialement préparé en vente auprès du service après-vente FEIN.

Vous trouverez la liste actuelle des pièces de rechange de cette machine sur le site Internet www.fein.com.

Pour prolonger la durée de vie de l'engrenage, remplacer le joint de l'engrenage (3 90 00 004 52 3) après une utilisation de 18 mois. Contacter le Service Fein.

Travaux d'entretien quotidiens

Souffler de l'air comprimé dans les orifices d'air de ventilation (33).

À chaque remplacement de la bande de ponçage, contrôler l'usure et le bon état de la roue de freinage (20), de la roue de contact (16) et de la roue d'entraînement (32). Faire remplacer les pièces endommagées. Nettoyer l'extérieur de l'appareil avec de l'air comprimé.

Si nécessaire, vous pouvez remplacer vous-même les éléments suivants : Bande de ponçage, écran protecteur

Garantie.

La garantie du produit est valide conformément à la réglementation légale en vigueur dans le pays où le produit est mis sur le marché. Outre les obligations de garantie légale, les appareils FEIN sont garantis conformément à notre déclaration de garantie de fabricant.

Il se peut que seule une partie des accessoires décrits ou représentés dans cette notice d'utilisation soit fournie avec la machine.

Déclaration de conformité

La **Déclaration CE** est uniquement valable pour les pays de l'Union européenne et de l'AELE (Association Européenne de Libre-Échange) et uniquement pour les produits destinés au marché de l'UE ou de l'AELE. Une fois que le produit a été mis sur le marché de l'UE, la marque UKCA cesse d'être valable.

La **Déclaration UKCA** est uniquement valable pour le marché britannique (Angleterre, Pays de Galles et Écosse) et uniquement pour les produits destinés au marché britannique. Une fois que le produit a été mis sur le marché britannique, le marquage CE cesse d'être valable.

L'entreprise FEIN déclare sous sa propre responsabilité que ce produit est en conformité avec les réglementations en vigueur indiquées à la dernière page de la présente notice d'utilisation.

Dossier technique auprès de :

C. & E. Fein GmbH

Hans-Fein-Straße 81

73529 Schwäbisch Gmünd-Bargau, Germany

Protection de l'environnement, recyclage.

















Rapporter les emballages, les machines usagées et les accessoires dans un centre de recyclage respectant les directives concernant la protection de l'environnement.

Schémas de connexion.

Traduzione delle istruzioni originali.

Simboli, abbreviazioni e termini utilizzati.

I simboli utilizzati in queste istruzioni per l'uso ed eventualmente sull'apparecchio servono a richiamare l'attenzione su possibili pericoli utilizzando questo apparecchio.

Simbolo	Descrizione
	Non toccare parti rotanti della macchina.
	Osservare le istruzioni nel testo o nel grafico riportato a lato!
	La documentazione allegata, come le istruzioni per l'uso e le indicazioni generali di sicurezza devono essere lette assolutamente.
	Prima di questa operazione staccare la spina di rete dalla presa elettrica. Altrimenti esiste pericolo di lesioni dovute all'accensione accidentale della macchina.
	Durante la fase operativa utilizzare la protezione per gli occhi.
	Durante la fase operativa utilizzare la protezione acustica.
	Durante la fase operativa utilizzare la protezione polvere.
	Durante la fase operativa utilizzare la protezione per le mani.
	Avvertenza contro pericolo.
	Conferma la conformità dell'elettrodomestico con le direttive della Comunità europea.
	Certifica la conformità dell'elettrodomestico alle direttive della Gran Bretagna (Inghilterra, Galles, Scozia).
	Raccogliere separatamente macchine ed altri prodotti elettrotecnici ed elettrici scartati ed avviarli ad un riciclaggio rispettoso dell'ambiente.
3~	Tipo di collegamento alla rete di corrente alternata trifase
	Accensione
	Spegnimento
	Senso di rotazione
	Prodotto con isolamento di base ed isolato inoltre ai particolari conduttori con cui si può venire a contatto collegati al conduttore di protezione.
(**)	può contenere cifre o lettere

Simbolo	Unità internazionale	Unità nazionale	Descrizione
n	/min, min^{-1} , rpm, r/min	g/min	Numero di giri a vuoto
P_f	W	W	Potenza assorbita nominale
U	V	V	Tensione di taratura
f	Hz	Hz	Frequenza
	kg	kg	Peso conforme alla EPTA-Procedure 01
	m, s, kg, A, mm, V, W, Hz, N, °C, dB, min, m/s^2	m, s, kg, A, mm, V, W, Hz, N, °C, dB, min, m/s^2	Unità di base ed unità derivanti dal sistema internazionale SI .

Per la Vostra sicurezza.



Non utilizzare questa macchina prima di aver letto accuratamente e compreso completamente le presenti istruzioni d'uso e le "Indicazioni generali di sicurezza" allegate (numero di documentazione 3 41 30 054 06 1) e le istruzioni d'uso G1 150/150 2H, comprese le figure, le specifiche e le regole di sicurezza.

Attenersi anche alle vigenti disposizioni nazionali relative alla sicurezza elettrica ed all'antifortunistica.

In caso di inosservanza delle indicazioni di sicurezza contenute nella documentazione citata vi è il pericolo di scossa elettrica, incendio e/o di lesioni serie.

Conservare le presenti istruzioni per un eventuale uso futuro ed allegarle in caso di inoltro oppure di vendita della macchina.

Questa macchina può essere montata esclusivamente come apparecchio supplementare sulla levigatrice a nastro G1150/G11502H.

Questa macchina non deve essere impiegata su posti di lavori oleosi e bagnati e per la lavorazione di legno o materie plastiche.

Questa macchina può essere impiegata esclusivamente in ambienti asciutti.

Uso previsto per la macchina.

Il dispositivo di smerigliatura è idoneo per la levigatura automatica di pezzi in lavorazione piatti in metallo (ad esclusione di magnesio) con pressione di contatto uniforme e avanzamento costante, in combinazione con la levigatrice a nastro G1150/G11502H con nastri abrasivi consigliati dalla Fein in ambiente protetto dagli agenti atmosferici.

Norme speciali di sicurezza.

Indossare abbigliamento di protezione. A seconda dell'applicazione in corso utilizzare una visiera completa, maschera di protezione per gli occhi oppure occhiali di sicurezza. Per quanto necessario, portare maschere per polveri, protezione acustica, guanti di protezione oppure un grembiule speciale in grado di proteggervi da piccole particelle di levigatura o di materiale. Gli occhi dovrebbero essere protetti da corpi estranei espulsi in aria nel corso di diverse applicazioni. La maschera antipolvere e la maschera respiratoria devono essere in grado di filtrare la polvere provocata durante l'applicazione. Esponendosi per lungo tempo ad un rumore troppo forte vi è il pericolo di perdere l'udito.

Durante il lavoro non indossare vestiti larghi, gioielli o capelli lunghi non raccolti. Nonostante i dispositivi di protezione, oggetti sciolti possono impigliarsi in parti in movimento e causare lesioni.

Non utilizzare nastri abrasivi usurati, strappati oppure fortemente intasati. Trattare con cura i nastri abrasivi e conservarli secondo le istruzioni del produttore. Non piegare i nastri abrasivi! Nastri abrasivi danneggiati possono strapparsi, essere lanciati in aria e ferire qualcuno.

Non utilizzare nastri abrasivi o altri accessori che non sono stati appositamente sviluppati o esplicitamente omologati dal produttore. Un funzionamento sicuro non è assicurato dal semplice fatto che un nastro abrasivo o un accessorio sia adatto alla macchina in dotazione.

Utilizzare sempre i dispositivi di protezione che si trovano sull'apparecchio. I dispositivi di protezione devono essere montati in modo sicuro sull'apparecchio affinché venga ottenuto il massimo grado di sicurezza. I dispositivi di protezione devono proteggere l'operatore contro particelle di levigatura che vengono espulse e contro contatto accidentale con il nastro abrasivo.

Attenzione pericolo di incendio ed esplosione! Levigando metalli (ad es. alluminio) si forma della polvere che può essere infiammabile o esplosiva. Non utilizzare mai l'apparecchio in prossimità di materiali infiammabili. Scintille possono incendiare questi materiali.

Attenzione pericolo di incendio! Levigando il metallo si producono particelle metalliche e di levigatura incandescenti che vengono raccolte nella cassetta per trucioli. Prima di svuotarlo, il contenuto della cassetta per trucioli deve essere raffreddato sufficientemente per essere poi smaltito servendosi di contenitori adatti.

Accertarsi sempre di non mettere nessuno in pericolo con la scia di scintille. Allontanare ogni tipo di materiale infiammabile che si trova nelle vicinanze. Levigando il metallo si produce una scia di scintille.

Il pezzo in lavorazione deve poggiare sempre in modo sicuro sulla superficie di levigatura e sulla battuta di guida. È proibita la lavorazione di pezzi di dimensioni ridotte o di piccolo spessore. Esiste il rischio di incidenti causati da pezzi in lavorazione che possono essere proiettati in aria.

La superficie lavorata può diventare bollente. Non toccarla con la mano.



Non toccare mai il nastro abrasivo in movimento. Esiste pericolo di lesioni.

In situazioni pericolose premere immediatamente il tasto arresto di sicurezza. La macchina continua a funzionare ancora per 50 secondi.

Pulire regolarmente le fessure di ventilazione della macchina. La ventola del motore aspira polvere nella carcassa. In caso di eccessivo accumulo di polvere di metallo possono verificarsi pericoli di origine elettrica.

Assicurarsi sempre che la macchina si trovi in una posizione operativa ben calda e perfettamente orizzontale. Se la macchina dovesse ribaltarsi durante la lavorazione si verrebbe a creare il pericolo di lesioni gravi.

La spina della macchina può essere montata esclusivamente da un elettricista specializzato. Il conduttore di protezione nella presa elettrica deve essere collegato al collegamento a terra della rete elettrica.

In caso di interventi di manutenzione e di riparazione staccare la spina! Se la macchina viene accesa accidentalmente esiste il pericolo di provocare lesioni gravi.

Ai fini della sicurezza elettrica della macchina, farla controllare regolarmente secondo le vigenti disposizioni di legge. In caso di macchine non controllate vi è il serio pericolo di una scossa elettrica!

Prima di mettere in funzione la macchina per la prima volta, controllare il senso di rotazione del motore. In caso di senso di rotazione errato il pezzo in lavorazione può essere proiettato in aria provocando seri incidenti. Il senso di rotazione può essere cambiato esclusivamente da un elettricista specializzato.

In breve

- 1 Copertura di protezione, superiore (G1150/G1150 2H)
- 2 Protezione antiscentille (G1150/G1150 2H)
- 3 Superficie di levigatura (G1150/G1150 2H)
- 4 Cassetta per trucioli (G1150/G1150 2H)
- 5 Supporto per levigatura in piano (G1150/G1150 2H)
- 6 Piastra con foro filettato (G1150/G1150 2H)
- 7 Coperchio laterale (G1150/G1150 2H)
- 8 Manovella, regolazione spessore del pezzo in lavorazione
- 9 Scala, spessore del pezzo in lavorazione
- 10 Leva di fissaggio per forza di contatto
- 11 Leva di fissaggio, battuta di guida
- 12 Battuta di guida
- 13 Copertura di protezione
- 14 Viti di regolazione, parallelismo della ruota frenante
- 15 Interruttore di avvio/arresto
- 16 Rullo di contatto
- 17 Vite di regolazione, inclinazione della ruota di contatto
- 18 Vite
- 19 Vite di regolazione, parallelismo della ruota di contatto
- 20 Ruota frenante
- 21 Vite di regolazione, allineamento banco di levigatura
- 22 Vite di fissaggio
- 23 Supporto
- 24 Coperchio laterale
- 25 Vite per coperchio laterale
- 26 Viti di fissaggio
- 27 Spina
- 28 Vite a stella, regolazione dell'altezza ruota di contatto
- 29 Leva di fissaggio, regolazione spessore del pezzo in lavorazione
- 30 Viti, unità frenante
- 31 Vite di serraggio, battuta di guida
- 32 Puleggia motore
- 33 Aperture per l'aria di raffreddamento motore

Istruzioni di montaggio.



Prima di tutti gli interventi alla macchina staccare la spina dalla presa di corrente.

Levigatrice a nastro (G1150/G1150 2H).

Fissare la macchina sul supporto a colonna Fein GIB/GIBE (vedi istruzioni di montaggio).

Fissare il basamento al pavimento con tasselli/raccordi a vite adatti. I fissaggi devono essere sufficienti a far fronte alle forze che si sviluppano durante la lavorazione.

Un montaggio errato può causare il ribaltamento del supporto o del banco da lavoro oppure il distacco della macchina dal supporto o dal banco da lavoro durante l'esecuzione del lavoro causando incidenti gravi.

Smontare dalla levigatrice a nastro i seguenti componenti: (figura 2)

- Copertura di protezione superiore (1) con protezione antiscentille (2)
- Coperchio laterale (7)
- Supporto per levigatura (3)
- Cassetta per trucioli (4)
- Supporto per levigatura in piano (5)
- Nastro abrasivo
- Piastra con foro filettato (6)

Dispositivo di smerigliatura (GIL).

Estrarre l'apparecchio dall'imballo e controllare le parti singole in merito alla completezza.

Montare il supporto (23) con una delle due viti restanti della piastra con foro filettato sul foro sinistro, posteriore della levigatrice a nastro. Prestare attenzione affinché il foro filettato sia rivolto verso l'alto. (Figura 3)

Posizionare il dispositivo sopra al lato sinistro della levigatrice a nastro in modo tale che il bordo posteriore della levigatrice a nastro ed il dispositivo siano allineati. Spingere ora il dispositivo verso destra fino a quando la vite si adatta al foro posteriore.

Inserire la vite (21) attraverso il foro. La vite deve far presa nel foro filettato.

Avvitare la vite (21) nel supporto (23) fino a quando la parete laterale destra della levigatrice a nastro ed il dispositivo sono posizionati parallelamente l'uno verso l'altro. Controllare il parallelismo con l'ausilio di una riga.

Montare il dispositivo con le viti (26) sulla levigatrice a nastro. (figura 4)

Se necessario, controllare e correggere nuovamente il parallelismo.

Montare il nastro abrasivo. (vedi istruzioni per l'uso G1150/G1150 2H)

Montare la cassetta per trucioli (4) il coperchio laterale (24) e la copertura (13). (Figura 2+3)

Collegamento elettrico.



Il collegamento elettrico che deve essere preparato da parte dell'utente deve essere effettuato da un elettricista specializzato.

Osservare la tensione di rete: La tensione di rete e la frequenza dell'alimentazione di tensione devono corrispondere con i dati riportati sulla targhetta del tipo della macchina.

Prima di mettere in funzione la macchina per la prima volta, controllare il senso di rotazione del motore. Il senso di rotazione può essere cambiato esclusivamente da un elettricista specializzato.

Istruzioni per l'uso

Accensione:

Posizionare l'interruttore di avvio/arresto (15) su "I".

Spegnimento:

Posizionare l'interruttore di avvio/arresto (15) su "0".

 Dopo lo spegnimento la macchina continua a funzionare ancora per ca. 50 sec.

Regolazioni

 **Prima di tutti gli interventi alla macchina staccare la spina dalla presa di corrente.**

Aprire il coperchio laterale (24).

Muovere manualmente il nastro abrasivo in direzione di scorrimento e controllare se lo stesso scorre centralmente su tutti e tre i rulli.

Se necessario, regolare lo scorrimento del nastro con la vite di regolazione (19). Per la regolazione allentare la vite (18).

Chiudere il coperchio laterale.

Levigatura in piano (Figura 3)

Allentare le leve di fissaggio/viti di serraggio (11/31) e regolare le battute di guida (12) sulla larghezza del pezzo in lavorazione.

Serrare di nuovo saldamente le leve di fissaggio/viti di serraggio (11/31).

Allentare entrambe le leve di fissaggio (29) e con l'ausilio della manovella (8) regolare lo spessore del pezzo in lavorazione tramite la scala (9). Serrare di nuovo saldamente entrambe le leve di fissaggio.

Con la vite a stella (28) posizionare verso il basso la ruota di contatto (16).

Accendere la levigatrice a nastro ed il dispositivo. Regolare sulla levigatrice a nastro la corsa del nastro fino a quando il nastro abrasivo scorre centralmente sulla ruota di contatto superiore (vedi istruzioni per l'uso). (G1150/G11502H).

Inserire il pezzo in lavorazione nel dispositivo fino a quando lo stesso viene afferrato dalla ruota frenante (20).

Con l'ausilio della vite a stella (28) regolare verso l'alto la ruota di contatto (16) fino a quando il nastro abrasivo tocca il pezzo in lavorazione.

Far scorrere il pezzo in lavorazione attraverso il dispositivo e controllare successivamente il risultato ottenuto.

A seconda della necessità, regolare la pressione di contatto della ruota frenante con la leva di fissaggio (10).

Correggere, se necessario, la regolazione dell'altezza della ruota frenante e della ruota di contatto.

 Qualora il pezzo in lavorazione non venisse smerigliato in modo uniforme, deve essere corretto il parallelismo della ruota frenante con la vite di regolazione (14) e l'inclinazione della ruota di contatto con la vite di regolazione (17). Per la regolazione allentare la vite (18).

Per ottenere un risultato migliore, in caso di smerigliatura di pezzi in lavorazione lunghi/pesanti, allentare le viti (30), spingere indietro l'unità frenante e serrare successivamente di nuovo entrambe le viti (30).

Smerigliatura a contatto.

Con la manovella regolare lo spessore del pezzo in lavorazione sul valore massimo (5 mm).

Smontare la copertura (13).

Montare il supporto per la levigatura (3) e regolare l'apertura corretta. (vedi istruzioni per l'uso G1150)

Montare la protezione antiscintille (2).

Sostituzione del nastro abrasivo.

Con la vite a stella (28) posizionare verso il basso la ruota di contatto (16).

Sostituire il nastro abrasivo. (vedi istruzioni per l'uso G1150)

Regolare la corsa del nastro come descritto precedentemente.

Regolare la ruota di contatto e la ruota frenante. Chiudere le coperture di protezione. (vedi istruzioni per l'uso G1150)

Dispositivo di aspirazione

Si consiglia l'impiego del dispositivo di aspirazione.

La macchina può essere collegata, tramite i raccordi, ad un dispositivo di aspirazione. (vedi istruzioni per l'uso G1150)

Valori di emissione rumori

	Funzionamento a vuoto	Levigatura
Emissione del livello di pressione acustica stimato A misurato sul posto di lavoro L_{pA} (re 20 μ Pa), in decibel	80,5	94
Incertezza della misura K_{pA} in decibel	4	4
Livello di potenza sonora stimato A misurato L_{wA} (re 1 pW), in decibel	90	100,5
Incertezza della misura K_{wA} in decibel	2,5	2,5

	Funzionamento a vuoto	Levigatura
Condizioni di funzionamento		
Numero di giri (/min)	3 000	3 000
Materiale	–	ST 37
Dimensioni	–	8 x 40
Nastro abrasivo	–	GRIT by Fein 36Z
NOTA: La somma derivante dal valore di emissioni misurato e dalla relativa incertezza della misura rappresenta il limite superiore del valore che può verificarsi durante le misurazioni.		
 Utilizzare la protezione per l'udito!		
Valori misurati rilevati secondo la relativa norma del prodotto (vedi l'ultima pagina delle presenti istruzioni per l'uso).		

Manutenzione ed Assistenza Clienti.

 Una riparazione può essere effettuata esclusivamente da personale specializzato operante in conformità alle normative vigenti.

Per la riparazione raccomandiamo il Centro di Assistenza Tecnica Clienti FEIN, le officine autorizzate FEIN e le rappresentanze FEIN.

Qualora il cavo di collegamento della macchina fosse danneggiato, lo stesso deve essere sostituito da un cavo di collegamento preparato in modo speciale disponibile presso il Centro di Assistenza Clienti FEIN.

L'attuale lista dei pezzi di ricambio di questa macchina è presente in Internet sul sito www.fein.com.

Per prolungare la durata della trasmissione sostituire l'anello di tenuta della trasmissione (3 90 00 004 52 3) dopo un tempo di utilizzazione di 18 mesi. Contattare il Servizio Assistenza Fein.

Interventi di manutenzione giornalieri

Soffiare aria compressa sulle aperture per l'aria di raffreddamento (33) sulla carcassa del motore.

Ad ogni sostituzione del nastro abrasivo controllare che la ruota frenante (20), la ruota di contatto (16) e la ruota motrice (32) non siano usurate oppure danneggiate. Provvedere a far sostituire le parti danneggiate.

Pulire esternamente la macchina con aria compressa.

In caso di necessità è possibile sostituire da soli le seguenti parti: Nastro abrasivo, protezione antiscintille

Responsabilità per vizi e garanzia.

La prestazione di garanzia sul prodotto è valida secondo la relativa normativa vigente nel Paese in cui avviene l'immissione sul mercato. Inoltre la FEIN riconosce la garanzia conformemente alla dichiarazione di garanzia produttore FEIN.

Nel volume della macchina può essere contenuta anche solo una parte degli accessori descritti o illustrati nelle presenti istruzioni per l'uso.

Dichiarazione di conformità.

La **dichiarazione CE** è valida esclusivamente per i Paesi dell'Unione Europea e dell'EFTA (European Free Trade Association) e solamente per i prodotti destinati al mercato UE o EFTA. Dopo l'immissione sul mercato UE del prodotto, il contrassegno UKCA perde la sua validità.

La **dichiarazione UKCA** è valida esclusivamente per il mercato britannico (Inghilterra, Galles e Scozia) e solo per prodotti destinati al mercato britannico. Dopo l'immissione sul mercato britannico del prodotto, il contrassegno CE perde la sua validità.

La Ditta FEIN dichiara sotto la propria responsabilità che il presente prodotto corrisponde alle norme applicabili riportate sull'ultima pagina delle presenti istruzioni per l'uso.

Documentazione tecnica presso:

C. & E. Fein GmbH

Hans-Fein-Straße 81

73529 Schwäbisch Gmünd-Bargau, Germany

Misure ecologiche, smaltimento.

Avviare ad un riciclaggio rispettoso dell'ambiente imballi, macchine ed accessori scartati.

















Schemi elettrici di collegamento.

Tipo GIL **Pagina** 91

Vertaling van de oorspronkelijke gebruiksaanwijzing.

Gebruikte symbolen, afkortingen en begrippen.

De in deze gebruiksaanwijzing en eventueel op de machine gebruikte symbolen dienen ertoe, uw aandacht te vestigen op mogelijke gevaren tijdens de werkzaamheden met deze machine.

Symbool, teken	Verklaring
	Raak ronddraaiende delen van de machine niet aan.
	Volg de aanwijzingen in de nevenstaande tekst of afbeelding op.
	Lees beslist de meegeleverde documenten, zoals de gebruiksaanwijzing en de algemene veiligheidsvoorschriften.
	Trek de stekker uit het stopcontact voordat u deze handeling uitvoert. Anders bestaat er verwondingsgevaar door onbedoeld starten van de machine.
	Gebruik tijdens de werkzaamheden een oogbescherming.
	Gebruik tijdens de werkzaamheden een gehoorbescherming.
	Gebruik tijdens de werkzaamheden een stofbescherming.
	Gebruik tijdens de werkzaamheden een handbescherming.
	Waarschuwing voor gevaar
	Bevestigt de conformiteit van het elektrische gereedschap met de richtlijnen van de Europese Gemeenschap.
	Bevestigt de conformiteit van het elektrische gereedschap met de richtlijnen van Groot-Brittannië (Engeland, Wales, Schotland).
	Versleten machines en andere elektrotechnische en elektrische producten moeten apart worden ingezameld en op een voor het milieu verantwoorde wijze worden hergebruikt.
3~	Netaansluittype driefasenwisselstroom
	Inschakelen
	Uitschakelen
	Draairichting
	Product met basisisolatie en extra aan aardleiding aangesloten aanraakbare geleidende delen.
(**)	Kan cijfers of letters bevatten

Teken	Eenheid internationaal	Eenheid nationaal	Verklaring
n	/min, min^{-1} , rpm, r/min	min^{-1}	Onbelast toerental
P_T	W	W	Opgenomen vermogen
U	V	V	Meetspanning
f	Hz	Hz	Frequentie
	kg	kg	Gewicht volgens EPTA-Procedure 01
	m, s, kg, A, mm, V, W, Hz, N, °C, dB, min, m/s^2	m, s, kg, A, mm, V, W, Hz, N, °C, dB, min, m/s^2	Basiseenheden en afgeleide eenheden uit het internationale eenhedenstelsel SI .

Voor uw veiligheid.



Gebruik deze machine niet voordat u deze gebruiksaanwijzing en de meegeleverde „Algemene veiligheidsvoorschriften“ (documentnummer 3 41 30 054 06 1) en de gebruiksaanwijzing GI 150/150 2H grondig heeft gelezen en volledig heeft begrepen, inclusief de afbeeldingen, specificaties en veiligheidsregels.

Neem ook de geldende nationale voorschriften voor elektrische veiligheid en de wettelijke maatregelen ter bescherming van de werknemer in acht.

Het niet in acht nemen van de veiligheidsvoorschriften in de genoemde documentatie kan tot een elektrische schok, brand en/of ernstig letsel leiden.

Bewaar de gebruiksaanwijzing voor later gebruik en geef deze door aan de volgende gebruiker of eigenaar van de machine.

Deze machine mag uitsluitend als aanvullend gereedschap op de bandschuurmachine GI150/GI1502H worden gemonteerd.

Deze machine mag niet worden gebruikt in een met olie verontreinigde of natte werkomgeving en niet voor het bewerken van hout of kunststoffen.

Deze machine mag alleen in een droge ruimte worden gebruikt.

Bestemming van de machine.

De schuurvoorziening is bestemd voor het automatisch schuren van vlakke werkstukken van metaal (behalve magnesium) met gelijkmatige aandrukkraft en constante voorwaartse beweging in combinatie met de bandschuurmachine GI150/GI1502H met de door Fein toegelaten schuurbanden in een tegen weersinvloeden beschermde omgeving.

Bijzondere veiligheidsvoorschriften.

Draag persoonlijke beschermende uitrusting. Gebruik afhankelijk van de toepassing een volledige gezichtsbescherming, oogbescherming of veiligheidsbril. Draag voor zover van toepassing een stofmasker, een gehoorbescherming, werkhandschoenen of een speciaal schort dat kleine slijp- en materiaaldeeltjes tegenhoudt. Uw ogen moeten worden beschermd tegen wegvliegende deeltjes die bij verschillende toepassingen ontstaan. Een stof- of adembeschermingsmasker moet het bij de toepassing ontstaande stof filteren. Als u lang wordt blootgesteld aan luid lawaai, kan uw gehoor worden beschadigd.

Draag bij de werkzaamheden geen losse kleding of sieraden en draag lang haar niet los. Losse voorwerpen kunnen ondanks de veiligheidsvoorzieningen door bewegende delen worden meegenomen en tot verwondingen leiden.

Gebruik geen versleten, ingescheurde of ernstig beschadigde schuurbanden. Ga zorgvuldig met de schuurbanden om en bewaar deze volgens de aanwijzingen van de fabrikant. Knik de schuurbanden niet. Beschadigde schuurbanden kunnen stukscheuren, weggeslingerd worden en iemand verwonden.

Gebruik geen schuurbanden of ander toebehoren dat niet speciaal door de fabrikant is ontwikkeld of vrijgegeven. Een veilig gebruik is niet alleen gegeven door het feit dat een schuurband of toebehoren op uw machine past.

Gebruik altijd de veiligheidsvoorzieningen die zich op de machine bevinden. De veiligheidsvoorzieningen moeten goed op de machine gemonteerd zijn, zodat een maximum aan veiligheid wordt bereikt. De veiligheidsvoorzieningen moeten de bediener beschermen tegen rondvliegende schuurdeeltjes en onbedoelde aanraking met de schuurband.

Let op, brand- en explosiegevaar! Bij het schuren van metalen (zoals aluminium) ontstaat stof dat brandbaar of explosief kan zijn. Gebruik de machine niet in de buurt van brandbare materialen. Vonken kunnen deze materialen ontsteken.

Let op, brandgevaar! Bij het schuren van metalen ontstaan gloeiende metaal- en schuurbanddeeltjes die in de spanenbak worden verzameld. De inhoud van de spanenbak moet voor het leegmaken voldoende afgekoeld zijn en mag alleen via een geschikte container worden afgevoerd.

Let erop dat er geen personen door wegvliegende vonken in gevaar worden gebracht. Verwijder brandbare materialen uit de buurt. Bij het schuren van metaal ontstaan wegvliegende vonken.

Het werkstuk moet altijd goed op de schuursteen en de aanslag aansluiten. Te kleine of dunne werkstukken mogen niet worden bewerkt. Er bestaat verwondingsgevaar door het weggeslingerde werkstuk.

Het bewerkte oppervlak kan zeer heet worden. Raak het niet met uw hand aan.



Raak nooit de lopende schuurband aan. Er bestaat verwondingsgevaar.

Druk in gevaarlijke situaties onmiddellijk op de veiligheidsuitschakelknop. De machine loopt maximaal 50 seconden uit.

Reinig regelmatig de ventilatieopeningen van de machine. De motorventilator zuigt stof in het machinehuis. Dit kan bij overmatige ophoping van metaalstof elektrische gevaren veroorzaken.

Let erop dat de machine stabiel en horizontaal staat. Als de machine tijdens de werkzaamheden kantelt, kan dit ernstig letsel veroorzaken.

De stekker van de machine mag alleen door een vakman voor elektriciteit worden gemonteerd. De aardaan-sluiting in het stopcontact moet met de veiligheidsaarding van het stroomnet verbonden zijn.

Trek bij onderhoud en reparaties de stekker uit het stopcontact. Als de machine onbedoeld wordt ingeschakeld, kan dit tot ernstig letsel leiden.

Laat de elektrische veiligheid van de machine overeenkomstig de wettelijke bepalingen regelmatig controleren. Bij machines die niet worden nagezien, bestaat het gevaar van een elektrische schok.

Controleer voor de eerste ingebruikneming de draairichting van de motor. Bij een verkeerde draairichting kan het werkstuk worden weggeslingerd en ongevallen veroorzaken. De draairichting mag alleen worden omgekeerd door een vakman voor elektriciteit.

In één oogopslag.

- 1 Veiligheidsafscherming bovenzijde (G1150/G1150 2H)
- 2 Vonkenbescherming (G1150/G1150 2H)
- 3 Schuursteun (G1150/G1150 2H)
- 4 Spanenbak (G1150/G1150 2H)
- 5 Vlakschuursteun (G1150/G1150 2H)
- 6 Schroefdraadplaat (G1150/G1150 2H)
- 7 Zijdeksel (G1150/G1150 2H)
- 8 Handzwengel instelling werkstukdikte
- 9 Schaalverdeling werkstukdikte
- 10 Spanhendel voor aandrukkracht
- 11 Spanhendel geleidingsaanslag
- 12 Geleidingsaanslag
- 13 Veiligheidsafscherming
- 14 Instelschroeven remwielparalleliteit
- 15 Aan/uit-schakelaar
- 16 Contactschijf
- 17 Instelschroef contactwielhelling
- 18 Schroef
- 19 Instelschroef contactwielparalleliteit
- 20 Remwiel
- 21 Instelschroef afstelling schuurtafel
- 22 Bevestigingsschroef
- 23 Houder
- 24 Zijdeksel
- 25 Schroef voor zijdeksel
- 26 Bevestigingsbouten
- 27 Stekker
- 28 Kruisnop hoogte-instelling contactwiel
- 29 Spanhendel instelling werkstukdikte
- 30 Schroeven remeenheid
- 31 Spanschroef geleidingsaanslag
- 32 Aandrijfschijf
- 33 Koelingsluchtopeningen motor

Montagevoorschriften.

 **Trek altijd voor werkzaamheden aan de machine de netstekker uit het stopcontact.**

Bandschuurmachine (G1150/G1150 2H).

Bevestig de machine op het onderstel Fein GIB/GIBE (zie montagehandleiding).

Bevestig het onderstel met geschikte pluggen en schroeven op de vloer. De bevestigingen moeten voldoende zijn voor de tijdens de werkzaamheden optredende krachten.

Een foutieve montage kan ertoe leiden dat het onderstel of de werktafel kantelt of de machine tijdens de werkzaamheden losraakt van onderstel of werktafel en ernstige ongevallen veroorzaakt.

Demonteer de volgende onderdelen van de bandschuurmachine: (afbeelding 2)

- Bovenste veiligheidsafscherming (1) met vonkbescherming (2)
- Zijdeksel (7)
- Schuursteun (3)

- Spanenbak (4)
- Vlakschuursteun (5)
- Schuurband
- Schroefdraadplaat (6)

Schuurvoorziening (GIL).

Neem het gereedschap uit de verpakking en controleer of alle delen compleet zijn.

Monteer de houder (23) met een van de beide andere schroeven van de schroefdraadplaat in het boorgat linksachter van de bandschuurmachine. Let erop dat het schroefdraadgat omhoog wijst. (afbeelding 3)

Plaats de voorziening via de linkerzijde van de bandschuurmachine zodanig dat de achterkant van de bandschuurmachine en de achterkant van de voorziening op één lijn liggen. Duw de voorziening vervolgens naar rechts tot de schroef in het achterste boorgat past.

Steek de schroef (21) door het boorgat. De schroef moet in het schroefdraadgat grijpen.

Draai de schroef (21) zo ver in de houder (23) tot de rechter zijwand van de bandschuurmachine en de voorziening parallel ten opzichte van elkaar staan. Controleer de paralleliteit met een lineaal.

Monteer de voorziening met de schroeven (26) op de bandschuurmachine. (afbeelding 4)

Controleer en corrigeer indien nodig nogmaals de paralleliteit.

Monteer de schuurband. (zie gebruiksaanwijzing G1150/G1150 2H)

Monteer spanenbak (4) zijdeksel (24) en afdekking (13). (afbeelding 2+3)

Elektrische aansluiting.

 De externe elektrische aansluiting moet door een vakman voor elektriciteit worden uitgevoerd.

Let op de spanning van het stroomnet: De netspanning en frequentie van de spanningsbron moeten overeenkomen met de gegevens op het typeplaatje van de machine.

Controleer voor de eerste ingebruikneming de draairichting van de motor. De draairichting mag alleen worden omgekeerd door een vakman voor elektriciteit.

Gebruiksvoorschriften.

Inschakelen:

Zet de aan/uit-schakelaar (15) in stand „I“.

Uitschakelen:

Zet de aan/uit-schakelaar (15) in stand „0“.

 De machine loopt na het uitschakelen ca. 50 seconden uit.

Instellingen.

 **Trek altijd voor werkzaamheden aan de machine de netstekker uit het stopcontact.**

Open de zijdeksel (24).

Beweeg de schuurband met de hand in de looprichting en controleer of de schuurband op alle drie de rollen in het midden loopt.

Stel indien nodig de bandloop met de instelschroef (19) in. Draai voor het instellen de schroef (18) los.

Sluit het zijdeksel.

Flakschuren (afbeelding 3)

Maak de spanhendels (11/31) en stel de geleidingsaanlagen (12) op de werkstukbreedte in.

Draai de spanhendels (11/31) weer vast.

Maak de beide spanhendels (29) los en stel met de handzwengel (8) de werkstukdikte door middel van de schaalverdeling (9) in. Draai beide spanhendels weer vast.

Zet met de kruisknop (28) het contactwiel (16) omlaag. Schakel de bandschuurmachine en de voorziening in. Stel de bandloop op de bandschuurmachine in tot de schuurband in het midden op het voorste contactwiel loopt (zie gebruiksaanwijzing). (G1150/G11502H).

Breng het werkstuk zo ver in de voorziening in tot het door het remwiel (20) wordt meegenomen.

Stel met de kruisknop (28) het contactwiel (16) zo ver naar boven tot de schuurband het werkstuk raakt.

Laat het werkstuk door de voorziening lopen en controleer vervolgens het schuurbeeld.

Stel naar behoefte de aandrukkracht van het remwiel met de spanhendel (10) in.

Corrigeer indien nodig de hoogte-instelling van het remwiel en het contactwiel.

! Als het werkstuk ongelijkmatig wordt geschuurd, stelt u de paralleliteit van het remwiel in met de instelschroef (14) en corrigeert u de helling van het contactwiel met de instelschroef (17). Draai voor het instellen de schroef (18) los.

Voor een beter resultaat bij het schuren van lange of zware werkstukken draait u de schroeven (30) los, duwt u de remeenheid terug en draait u vervolgens de beide schroeven (30) weer vast.

Contactschuren.

Stel de werkstukdikte met de zwengel op de maximale waarde (5 mm) in.

Demonteer de afscherming (13).

Monteer de schuursteun (3) en stel de spleet op de juiste maat in. (zie gebruiksaanwijzing G1150)

Monteer de vonkbescherming (2).

Schuurband vervangen.

Zet met de kruisknop (28) het contactwiel (16) omlaag. Wissel de schuurband. (zie gebruiksaanwijzing G1150)

Stel de bandloop in zoals eerder beschreven.

Stel het contactwiel en het remwiel in. Sluit de veiligheidsafschermingen. (zie gebruiksaanwijzing G1150)

Afzuigvoorziening

We adviseren het gebruik van de afzuigvoorziening.

De machine kan via de aansluitstukken op een afzuigvoorziening worden aangesloten. (zie gebruiksaanwijzing G1150)

Geluidsemissiewaarden.

	Onbelast lopen	Schuren
Gemeten A-gewogen emissiegeluidsdrukniveau op de werkplek L_{pA} (re 20 μ Pa), in decibel	80,5	94
Onzekerheid K_{pA} , in decibel	4	4
Gemeten A-gewogen geluidsvermogeniveau L_{WA} (re 1 pW), in decibel	90	100,5
Onzekerheid K_{WA} , in decibel	2,5	2,5
Bedrijfscondities		
Toerental (per minuut)	3 000	3 000
Materiaal	–	ST 37
Afmeting	–	8 x 40
Schuurband	–	GRIT by Fein 36Z
OPMERKING: De som van gemeten emissiewaarden en bijbehorende onzekerheid vormt de bovengrens van de waarden die bij metingen kunnen optreden.		
! Gehoorbescherming gebruiken!		
Meetwaarden bepaald volgens de in aanmerking komende productnorm (zie de laatste pagina van deze gebruiksaanwijzing).		

Onderhoud en klantenservice.

! Reparaties mogen alleen door een vakman volgens de geldende voorschriften worden uitgevoerd.

Voor reparatiewerkzaamheden adviseren wij de FEIN-klantenservice, de bij FEIN aangesloten werkplaatsen en de FEIN-vertegenwoordigingen.

Als de aansluitkabel van de machine beschadigd is, moet deze worden vervangen door een speciaal daarvoor bestemde aansluitkabel, verkrijgbaar bij de FEIN-klantenservice.

De actuele onderdelenlijst van deze machine vindt u op www.fein.com.

Vervang de transmissiedichtring (3 90 00 004 52 3) na een gebruiksduur van 18 maanden om de levensduur van de transmissie te verlengen. Neem contact op met de Fein-service.

Dagelijks onderhoud

Blaas de ventilatieopeningen (33) van het motorhuis uit met perslucht.

Controleer het remwiel (20), de contactschijf (16) en de aandrijfschijf (32) bij elke schuurbandwissel op slijtage en beschadigingen. Laat beschadigde delen vervangen.

Reinig de buitenzijde van de machine met perslucht.

De volgende delen kunt u indien nodig zelf vervangen:
Schuurband, vonkbeschermer

Wettelijke garantie en fabrieksgarantie.

De wettelijke garantie op het product geldt overeenkomstig de wettelijke regelingen in het land waar het product wordt verkocht. Bovendien biedt FEIN garantie overeenkomstig de FEIN-fabrieksgarantieverklaring. Het is mogelijk dat bij de machine slechts een deel van het in deze gebruiksaanwijzing beschreven en afgebeelde toebehoren wordt meegeleverd.

Conformiteitsverklaring.

De **CE-verklaring** geldt alleen voor landen van de Europese Unie en de EFTA (European Free Trade Association) en alleen voor producten die bestemd zijn voor de EU- of EFTA-markt. Zodra het product op de EU-markt is gebracht, verliest het UKCA-teken zijn geldigheid.

De **UKCA-verklaring** geldt alleen voor de Britse markt (Engeland, Wales en Schotland) en alleen voor producten die voor de Britse markt bestemd zijn. Zodra het product op de Britse markt is gebracht, verliest het CE-teken zijn geldigheid.

De firma FEIN verklaart als alleen verantwoordelijke dat dit product overeenstemt met de geldende bepalingen die op de laatste pagina van deze gebruiksaanwijzing vermeld staan.

Technische documentatie bij:

C. & E. Fein GmbH

Hans-Fein-Straße 81

73529 Schwäbisch Gmünd-Bargau, Germany

Milieubescherming en afvoer van afval.

Voer verpakkingen, versleten machines en toebehoren op een voor het milieu verantwoorde wijze af.

















Aansluitschakelschema's.

Type **GIL** **Pagina 91**

Traducción del manual original.

Simbología, abreviaturas y términos empleados.

La simbología utilizada en estas instrucciones de uso o en la máquina, pretende advertirle sobre los posibles peligros que puedan presentarse al trabajar con la máquina.

Símbolo	Definición
	No tocar las piezas en rotación de la máquina.
	¡Seguir las instrucciones indicadas al margen!
	Es imprescindible leer los documentos que se adjuntan, como las instrucciones de servicio y las instrucciones generales de seguridad.
	Antes de realizar este paso de trabajo sacar el enchufe de la red. De lo contrario, podría accidentarse al ponerse en marcha fortuitamente la máquina.
	Al trabajar protegerse los ojos.
	Al trabajar utilizar un protector acústico.
	Al trabajar protegerse del polvo.
	Al trabajar utilizar una protección para las manos.
	Advertencia de peligro
	Atestigua la conformidad de la herramienta eléctrica con las directivas de la Comunidad Europea.
	Atestigua la conformidad de la herramienta eléctrica con las directivas del Reino Unido (Inglaterra, Gales, Escocia).
	Acumular por separado las máquinas y demás productos electrotécnicos y eléctricos inservibles y someterlos a un reciclaje ecológico.
3~	Conexión a red trifásica de alterna
	Conexión
	Desconexión
	Sentido de giro
	Producto dotado con un aislamiento base además de tener conectadas al conductor de tierra las piezas conductoras de corriente susceptibles de ser tocadas.
(**)	puede contener cifras o letras

Símbolo	Unidad internacional	Unidad nacional	Definición
n	/min, min^{-1} , rpm, r/min	rpm	Revoluciones en vacío
P_f	W	W	Potencia absorbida
U	V	V	Tensión nominal
f	Hz	Hz	Frecuencia
	kg	kg	Peso según EPTA-Procedure 01
	m, s, kg, A, mm, V, W, Hz, N, °C, dB, min, m/s^2	m, s, kg, A, mm, V, W, Hz, N, °C, dB, min, m/s^2	Unidades básicas y unidades derivadas del sistema internacional de unidades SI .

Para su seguridad.



No utilice este máquina sin haber leído con detenimiento y haber entendido íntegramente estas instrucciones de servicio, así como las "Instrucciones generales de seguridad" (nº de documento 3 41 30 054 06 1) adjuntas y las instrucciones de servicio GI 150/150 2H, inclusive las ilustraciones, especificaciones y reglas de seguridad.

Asimismo se deberán observar las directrices nacionales pertinentes a la seguridad eléctrica y protección en el trabajo.

En caso de no atenerse a las instrucciones de seguridad mencionadas en la documentación previamente citada, ello puede provocar una electrocución, incendio y/o lesión grave.

Guarde estas instrucciones de uso para posteriores consultas y entréguelas al usuario en caso de prestar o vender la máquina.

Esta máquina se deberá aplicar exclusivamente como módulo complementario en la lijadora de cinta GI150/GI1502H.

Esta máquina no se deberá usar en puestos de trabajo húmedos ni aceitosos, ni se deberá usar para procesar madera o plástico.

Esta máquina únicamente se deberá utilizar en lugares secos.

Uso reglamentario de la máquina.

El módulo de lijado de superficies ha sido diseñado para el rectificado automático de piezas de trabajo planas de metal (excepto magnesio) con una presión de apriete uniforme y avance constante en combinación con la lijadora de cinta GI150/GI1502H en lugares cubiertos, con las cintas de lija homologadas por Fein.

Instrucciones de seguridad especiales.

Utilice un equipo de protección personal. Dependiendo del trabajo a realizar use una careta, una protección para los ojos, o unas gafas de protección. Si procede, emplee una mascarilla antipolvo, protectores auditivos, guantes de protección o un mandil especial adecuado para protegerle de los pequeños fragmentos que pudieran salir proyectados al desprenderse del útil o pieza.

Las gafas de protección deberán ser indicadas para protegerle de los fragmentos que pudieran salir despedidos al trabajar. La mascarilla antipolvo o respiratoria deberá ser apta para filtrar las partículas producidas al trabajar. La exposición prolongada al ruido puede provocar sordera.

Al trabajar no emplee ropa holgada, ni joyas, ni lleve suelto el pelo, si es largo. A pesar de los dispositivos de protección, es posible que los objetos sueltos sean arrastrados por piezas móviles y provoquen un accidente.

No emplee bandas de lija desgastadas, rasgadas ni embazadas. Trate cuidadosamente las bandas de lija y guárdelas siguiendo las instrucciones del fabricante. ¡No doble las bandas de lija! Las bandas de lija dañadas pueden rasgarse y salir proyectadas pudiendo causar un accidente.

No emplee bandas de lija ni accesorios especiales que no hayan sido especialmente desarrollados u homologados por el fabricante. El mero hecho de que sea montable una banda de lija o accesorio en la máquina, no supone que su funcionamiento sea seguro.

Siempre utilice los dispositivos de protección que lleva la máquina. Los dispositivos de protección deberán estar montados de forma segura en la máquina para lograr una seguridad máxima. Los dispositivos de seguridad tienen la misión de proteger al usuario de las partículas proyectadas y del contacto fortuito con la cinta de lija.

¡Atención, peligro de incendio y explosión! Al lijar metales (p. ej. aluminio) se produce polvo susceptible a incendiarse o explotar. No utilice la máquina cerca de materiales combustibles. Las chispas producidas al trabajar pueden llegar a incendiar estos materiales.

¡Atención, peligro de incendio! Al lijar metales se producen partículas incandescentes de metal o de la propia banda de lija que se recogen en la caja colectora de virutas. Antes de vaciar la caja colectora de virutas es necesario que su contenido se haya enfriado suficientemente, además de emplear recipientes adecuados para tal fin.

Preste atención a que las chispas proyectadas no puedan dañar a ninguna persona. Retire los materiales combustibles que se encuentren cerca. Al lijar metales se proyectan chispas.

La pieza deberá asentarse siempre firmemente sobre la base lijadora y el tope. No es permisible trabajar piezas demasiado delgadas o pequeñas. Existe riesgo de lesión al salir despedida la pieza.

La superficie tratada se puede poner muy caliente. No la toque con la mano.



Jamás toque la cinta de lija en funcionamiento. Peligro de accidente.

Si se presenta una situación de peligro, accione inmediatamente el botón de parada de seguridad. La máquina sigue en marcha por inercia unos 50 s.

Limpie periódicamente las rejillas de refrigeración de la máquina. El ventilador del motor aspira polvo hacia el interior de la carcasa. En caso de acumularse polvo de metal en exceso, ello puede provocar al usuario una descarga eléctrica.

Coloque la máquina de manera que quede en una posición firme y horizontal. En caso de que la máquina vuelva durante el trabajo, ello puede acarrear lesiones graves.

El enchufe de la máquina solamente deberá ser montado por un electricista. El conductor de protección de la toma de corriente deberá estar conectado a la toma de tierra de la red.

¡Al realizar trabajos de mantenimiento y reparación extraer el enchufe de la red! Si la máquina se conecta accidentalmente, ello puede acarrear lesiones graves.

Deje controlar periódicamente la seguridad eléctrica de la máquina según las disposiciones que marca la ley. ¡Las máquinas no sometidas a este control pueden causar una electrocución!

Antes de la primera puesta en marcha verifique el sentido de giro del motor. Si el sentido de giro fuese incorrecto, ello puede provocar que la pieza salga proyectada y cause un accidente. La inversión del sentido de giro solamente deberá ser realizado por un electricista.

De una ojeada.

- 1 Cubierta de protección superior (GI150/GI150 2H)
- 2 Protección contra chispas (GI150/GI150 2H)
- 3 Base lijadora (GI150/GI150 2H)
- 4 Caja colectora de virutas (GI150/GI150 2H)
- 5 Base plana (GI150/GI150 2H)
- 6 Placa roscada (GI150/GI150 2H)
- 7 Tapa lateral (GI150/GI150 2H)
- 8 Manivela de ajuste del grosor de la pieza de trabajo
- 9 Escala para grosor de la pieza de trabajo
- 10 Palanca de sujeción para presión de apriete
- 11 Palanca de sujeción del tope guía
- 12 Tope guía
- 13 Cubierta de protección
- 14 Tornillos de ajuste de paralelidad de rodillo de frenado
- 15 Interruptor de conexión/desconexión
- 16 Rueda de contacto
- 17 Tornillo de ajuste de inclinación del rodillo de contacto
- 18 Tornillo
- 19 Tornillo de ajuste de paralelidad de rodillo de contacto
- 20 Rodillo de frenado
- 21 Tornillo de ajuste de alineación de mesa lijadora
- 22 Tornillo de sujeción
- 23 Soporte
- 24 Tapa lateral
- 25 Tornillo de tapa lateral
- 26 Tornillos de sujeción
- 27 Enchufe
- 28 Manillas para reglaje de altura del rodillo de contacto
- 29 Palanca de sujeción para ajuste del grosor de la pieza de trabajo
- 30 Tornillos de unidad de frenado
- 31 Tornillo de sujeción del tope guía
- 32 Rueda motriz
- 33 Aberturas de refrigeración del motor

Instrucciones de montaje.

 **Antes de cualquier manipulación en la máquina extraiga el enchufe de red de la toma de corriente.**

Lijadora de cinta (GI150/GI150 2H).

Fije la máquina al bastidor Fein GIB/GIBE (ver instrucciones de montaje).

Fije el bastidor al suelo empleando unos tacos y tornillos adecuados. Las sujeciones deberán soportar las fuerzas que se presenten durante el trabajo.

Un montaje incorrecto puede hacer que el bastidor inferior o la mesa de trabajo vuelquen, o que la máquina se afloje del bastidor inferior, o de la mesa de trabajo, llegando a acarrear serios accidentes.

Desmonte las piezas siguientes de la lijadora de cinta: (Figura 2)

- Cubierta superior (1) con protección contra chispas (2)
- Tapa lateral (7)
- Base lijadora (3)
- Caja colectora de virutas (4)
- Base plana (5)
- Cinta de cinta
- Placa roscada (6)

Módulo de lijado de superficies (GIL).

Saque el aparato del embalaje y controle si se adjuntan todas las piezas.

Monte el soporte (23) en el taladro posterior izquierdo de la lijadora de banda empleando uno de los dos tornillos sobrantes tras desmontar la placa roscada. Observe que el taladro roscado quede mirando hacia arriba. (Figura 3)

Posicione el dispositivo sobre el lado izquierdo de la lijadora hasta conseguir que queden enrasados los cantos posteriores de la lijadora de cinta y del dispositivo. Seguidamente, desplace hacia la derecha el dispositivo de manera que el tornillo coincida con el taladro posterior.

Inserte el tornillo (21) por el taladro. El tornillo deberá penetrar en el taladro roscado.

Vaya enroscando el tornillo (21) en el soporte (23) hasta conseguir que el lateral derecho de la lijadora de cinta y del dispositivo queden paralelos entre sí. Controle la paralelidad con una regla.

Monte el dispositivo en la lijadora de cinta con los tornillos (26). (Figura 4)

Controle y corrija nuevamente la paralelidad si fuese preciso.

Monte la cinta de lija. (ver instrucciones de uso GI150/GI150 2H)

Monte la caja colectora de virutas (4), la tapa lateral (24), y la cubierta (13). (Figuras 2 y 3)

Conexión eléctrica.

 La conexión eléctrica en el local de aplicación deberá ser realizada por un electricista.

Observar la tensión de red: La tensión y frecuencia de la alimentación deberán coincidir con las indicaciones de la placa de características de la máquina.

Antes de la primera puesta en marcha verifique el sentido de giro del motor. La inversión del sentido de giro solamente deberá ser realizado por un electricista.

Instrucciones de manejo.

Conexión:

Coloque el interruptor de conexión/ desconexión (15) en la posición "I".

Desconexión:

Coloque el interruptor de conexión/ desconexión (15) en la posición "0".

 Tras su desconexión, la máquina sigue en marcha por inercia aprox. 50 s.

Ajustes.

 **Antes de cualquier manipulación en la máquina extraiga el enchufe de red de la toma de corriente.**

Abra la tapa lateral (24).

Empuje la banda de lija con la mano en la dirección de marcha para comprobar si marcha centrada sobre los tres rodillos.

Si fuese preciso, ajuste el curso de la banda de lija con el tornillo de ajuste (19). Para efectuar el ajuste, afloje el tornillo (18).

Cierre la tapa lateral.

Planificado (Figura 3)

Afloe las palancas/tornillos de sujeción (11/31) y ajuste los topes guía (12) a la anchura de la pieza de trabajo.

Apriete de nuevo las palancas/tornillos de sujeción (11/31).

Afloe ambas palancas de sujeción (29) y ajuste el grosor del material con la manivela (8) según escala (9).

Apriete de nuevo ambas palancas de sujeción.

Ajuste hacia abajo el rodillo de contacto (16) con la manilla (28).

Ponga en marcha la lijadora de cinta y el módulo. Ajuste el curso de la banda en la lijadora hasta conseguir que ésta marche centrada sobre el rodillo de contacto superior (ver instrucciones de uso). (G1150/G11502H).

Inserte la pieza de trabajo en el módulo hasta que ésta sea arrastrada hacia dentro por el rodillo de frenado (20).

Ajuste hacia arriba el rodillo de contacto (16) con la manilla (28) de manera que la banda de lija alcance a tocar la pieza.

Deje pasar la pieza por el dispositivo y califique a continuación la calidad de la superficie lijada.

Ajuste la presión de apriete del rodillo de frenado con la manilla (10) según necesidad.

Si fuese preciso, corrija el ajuste de altura del rodillo de frenado y del rodillo de contacto.

 Si la pieza de trabajo no fuese lijada por igual, deberá ajustarse la paralelidad del rodillo de frenado con el tornillo de ajuste (14) y la inclinación del rodillo de contacto con el tornillo de ajuste (17). Para efectuar el ajuste, afloje el tornillo (18).

Para lograr un mejor resultado al lijar piezas de trabajo largas/pesadas, afloje los tornillos (30), desplace hacia atrás la unidad de frenado, y vuelva a apretar ambos tornillos (30).

Lijado frontal.

Ajuste al valor máximo (5 mm) el grosor de la pieza de trabajo con la manivela.

Desmonte la tapa (13).

Monte la base lijadora (3) y ajuste la medida correcta de la ranura. (ver instrucciones de uso de G1150)

Monte la protección contra chispas (2).

Cambio de la banda de lija.

Ajuste hacia abajo el rodillo de contacto (16) con la manilla (28).

Cambie la cinta de lija. (ver instrucciones de uso de G1150)

Ajuste el curso de la banda según se describió previamente.

Ajuste el rodillo de contacto y el rodillo de frenado. Cierre las cubiertas de protección. (ver instrucciones de uso de G1150)

Equipo de aspiración

Se recomienda usar un dispositivo de aspiración.

La máquina puede conectarse a un equipo de aspiración a través de los racores. (ver instrucciones de uso de G1150)

Valores de emisión de ruido.

	Vacio	Lijado
Nivel de presión sonora L_{pA} (re 20 μ Pa), medido con filtro A en el puesto de trabajo, en decibelios	80,5	94
Inseguridad K_{pA} , en decibelios	4	4
Nivel de potencia acústica L_{WA} (re 1 pW), medido con filtro A, en decibelios	90	100,5
Inseguridad K_{WA} , en decibelios	2,5	2,5
Condiciones de servicio		
Revoluciones [min]	3 000	3 000
Material	–	ST 37
Dimensiones	–	8 x 40
Banda de lija	–	GRIT by Fein 36Z
OBSERVACIÓN: la suma de los valores emitidos medidos, considerando la inseguridad respectiva, representa el límite superior que puede alcanzarse en las mediciones.		
 ¡Utilizar unos protectores acústicos!		
Valores de medición determinados según normativa del producto pertinente (ver última página en estas instrucciones de uso).		

Reparación y servicio técnico.

 Las reparaciones deberán ser realizadas por un técnico de acuerdo con las prescripciones vigentes.

En caso de una reparación recomendamos recurrir a un servicio técnico FEIN, un taller concertado FEIN o una representante FEIN.

En caso de que se dañe el cable de conexión de la máquina es necesario sustituirlo por un cable de repuesto original adquirible a través de uno de los servicios técnicos FEIN.

La lista de piezas de recambio actual de esta máquina la encuentra en internet en www.fein.es.

Para prolongar la vida útil del engranaje sustituya el retén del mismo (3 90 00 004 52 3) tras haber utilizado la máquina durante un período de 18 meses. Acuda a un servicio Fein.

Mantenimiento diario

Sople las rejillas de ventilación **(33)** de la carcasa motor con aire comprimido.

Siempre que cambie la cinta de lija, inspeccione el grado de desgaste y el estado del rodillo de frenado **(20)**, de la rueda de contacto **(16)** y de la rueda motriz **(32)**.

Haga sustituir las piezas deterioradas.

Limpie exteriormente la máquina con aire comprimido.

Si fuese preciso, puede sustituir Ud. mismo las piezas siguientes: banda de lija, protección contra chispas

Garantía.

La garantía del producto se realiza de acuerdo a las regulaciones legales vigentes en el país de adquisición. Adicionalmente, FEIN ofrece una garantía ampliada de acuerdo con la declaración de garantía del fabricante FEIN.

El material de serie suministrado con su máquina puede que no corresponda en su totalidad al material descrito o mostrado en estas instrucciones de uso.

Declaración de conformidad.

La **Declaración CE** solo es válida para países de la Unión Europea y de la EFTA (European Free Trade Association) y solo para productos destinados para el mercado de la UE y de la EFTA. El marcado UKCA pierde su validez si el producto es comercializado en el mercado de la UE.

La **Declaración UKCA** solo es válida en el mercado británico (Inglaterra, Gales y Escocia) y solo para productos destinados para el mercado británico. El marcado CE pierde su validez si el producto es comercializado en el mercado británico.

La empresa FEIN declara bajo su propia responsabilidad que este producto cumple con las disposiciones pertinentes detalladas en la última página de estas instrucciones de servicio.

Expediente técnico en:

C. & E. Fein GmbH

Hans-Fein-Straße 81

73529 Schwäbisch Gmünd-Bargau, Germany

Protección del medio ambiente, eliminación.

Tanto los embalajes como las máquinas y accesorios inservibles deben ser llevados a un Punto Limpio para ser reciclados ecológicamente.

Esquemas de conexión.

Tipo GIL página 91

Tradução do manual de instruções original.

Símbolos utilizados, abreviações e termos.

Os símbolos utilizados nestas instruções de serviço e eventualmente na máquina, servem para chamar a sua atenção a possíveis riscos durante o trabalho com esta máquina.

Símbolo, sinal	Explicação
	Não tocar nas partes rotativas da máquina.
	Trabalhar de acordo com as indicações dos textos ou dos gráficos ao lado!
	É imprescindível ler os documentos em anexo, portanto a instrução de serviço e as indicações gerais de segurança.
	Antes deste passo de trabalho, retire a ficha da tomada. Caso contrário, existe um risco de lesão devido ao arranque involuntário da máquina.
	Usar proteção para os olhos durante o trabalho.
	Usar proteção auricular durante o trabalho.
	Usar proteção contra pé durante o trabalho.
	Usar luvas durante o trabalho.
	Aviso de perigo
	Autentica a conformidade da ferramenta elétrica em relação às diretivas da Comunidade Europeia.
	Confirma a conformidade da ferramenta elétrica com as diretivas da Grã-Bretanha (Inglaterra, País de Gales, Escócia).
	Recolher, separadamente, máquinas e outros produtos eletrónicos e elétricos descartados e realizar uma reciclagem ecológica.
3~	Tipo de conexão à rede, corrente alternada trifásica
	Ligar
	Desligar
	Sentido de rotação
	Produto com isolamento básico e com as partes condutíveis contactáveis adicionalmente conectadas ao condutor de proteção.
(**)	pode conter cifras ou letras

Sinal	Unidade internacional	Unidade nacional	Explicação
n	/min, min^{-1} , rpm, r/min	rpm	Número de rotações em vazio
P_1	W	W	Consumo de potência
U	V	V	Tensão admissível
f	Hz	Hz	Frequência
	kg	kg	Peso conforme EPTA-Procedure 01
	m, s, kg, A, mm, V, W, Hz, N, °C, dB, min, m/s^2	m, s, kg, A, mm, V, W, Hz, N, °C, dB, min, m/s^2	Unidades básicas e deduzidas do sistema de unidades internacional SI .

Para a sua segurança.



Não se deve usar esta máquina antes de se ter lido e compreendido completamente este manual de instruções, assim como as „Indicações gerais de segurança“ (Nº de documento 3 41 30 054 06 1) e o manual de instruções GI 150/150 2H, incluindo as fotos, as especificações e as regras de segurança.

Também devem ser observados os requisitos nacionais relevantes para a segurança elétrica e a proteção ocupacional.

O não-cumprimento das indicações de segurança na referida documentação pode levar a choque elétrico, incêndio e/ou graves ferimentos.

Este manual de instruções deve ser guardado para uso futuro e deve ser entregue juntamente com a máquina em caso de transferência ou de venda da mesma.

Esta máquina só pode ser montada como acessório na lixadeira de rolos GI150/GI1502H.

Esta máquina não deve ser usada em locais de trabalho oleosos ou molhados, nem para processar madeira ou plásticos.

Esta máquina só pode ser usada em recintos secos.

Determinação da máquina.

O dispositivo de retificação é destinado à retificação automática de peças planas feitas de metal (exceto magnésio), com uma pressão uniforme e avanço constante, em conjunto com a lixadeira de rolos GI150/GI1502H e com as cintas aprovadas pela Fein, em ambiente protegido contra intempéries.

Indicações especiais de segurança.

Utilizar um equipamento de proteção pessoal. De acordo com a aplicação, deverá utilizar uma proteção para todo o rosto, proteção para os olhos ou óculos protetores. Se for necessário, deverá utilizar uma máscara contra pó, proteção auricular, luvas de proteção ou um avental especial, para proteger-se de pequenas partículas de amoladura e de material. Os olhos devem ser protegidos contra partículas a voar, produzidas durante as diversas aplicações. A máscara contra pó ou a máscara de respiração devem ser capazes de filtrar o pó produzido durante a respectiva aplicação. Se for sujeito durante longo tempo a fortes ruídos, poderá sofrer a perda da capacidade auditiva.

Não usar roupas e jóias frouxas nem cabelos longos soltos durante o trabalho. Objetos frouxos podem, apesar dos dispositivos de proteção, ser agarrados pelas partes da máquina em movimento e levar a lesões.

Não utilizar cintas abrasivas gastas, rasgadas ou extremamente usadas. Tratar as correias abrasivas com cuidado e guardá-las de acordo com as indicações do fabricante. As correias abrasivas não devem ser dobradas! Cintas abrasivas danificadas podem rasgar, ser atiradas para longe e ferir alguém.

Não devem ser usadas correias abrasivas ou outros acessórios que não são os especificamente concebidos ou aprovados pelo fabricante. A operação segura não é dada, unicamente, ao fato de que uma correia abrasiva ou acessório se encaixe em sua máquina.

Sempre utilizar os dispositivos de proteção que se encontram junto com a máquina. Os dispositivos de proteção devem ser montados de forma segura à máquina, de modo que seja alcançado um máximo de segurança. Os dispositivos de proteção devem proteger o operador contra partículas produzidas durante o processo abrasivo e contra o contacto com a correia abrasiva.

Atenção, risco de incêndio e explosão! Ao retificar metais (por exemplo, alumínio), é produzido pó que pode ser inflamável ou explosivo. Não se deve operar a máquina perto de materiais inflamáveis. Faíscas podem inflamar esses materiais.

Atenção, perigo de incêndio! Ao lixar metais são produzidas partículas incandescentes de metal e de correia abrasiva, que são recolhidas na caixa de aparas. O conteúdo da caixa de aparas deve estar suficientemente arrefecido antes de ser esvaziado e só deve ser eliminado por meio de recipientes apropriados.

Assegure-se de que nenhuma pessoa corra risco devido a voo de faíscas. Remover os materiais inflamáveis das proximidades. Ao lixar é produzido voo de faíscas.

A peça de trabalho deve sempre estar apoiada de forma segura sobre a base de retificação e o batente-limite. Peças de trabalho pequenas ou finas não podem ser processadas. Existe o risco de ferimentos provocados pela peça atirada para longe.

A superfície usada pode se tornar muito quente. Não as toque com as mãos.



Jamais tocar na correia abrasiva, enquanto esta estiver em movimento. Há risco de lesões.

Em situações perigosas, pressione imediatamente o botão de desligamento de segurança. A máquina funciona por inércia durante até 50 segundos.

As aberturas de ventilação da máquina devem ser limpas em intervalos regulares. O ventilador do motor atrai poeira para dentro da carcaça. Em caso de um acúmulo excessivo de pó de metal, poderão haver riscos devido à electricidade.

Preste atenção ao equilíbrio e posicionamento horizontal da máquina. Se a máquina tombar durante o trabalho, podem ser causados graves ferimentos.

A ficha da máquina só deve ser instalada por um electricista qualificado. O fio de terra na tomada de corrente deve estar ligado à terra de proteção da rede elétrica.

Se deve puxar a ficha de rede da tomada antes de trabalhos de manutenção e reparação! Se a máquina for ligada acidentalmente, podem ser causados graves ferimentos.

Permita que a segurança elétrica seja verificada, em intervalos regulares, de acordo com as diretivas legais. Em máquinas que não foram testadas existe o perigo de choque elétrico!

Antes da primeira colocação em funcionamento é necessário verificar o sentido de rotação do motor. Em caso de um sentido de rotação errado, a peça de trabalho pode ser atirada para longe e causar acidentes. O sentido de rotação só deve ser alterado por um electricista autorizado.

Num relance.

- 1 Cobertura de proteção, superior (G1150/G1150 2H)
- 2 Proteção contra faíscas (G1150/G1150 2H)
- 3 Apoio de retificação (G1150/G1150 2H)
- 4 Caixa de aparas (G1150/G1150 2H)
- 5 Base de apoio para lixamento reto (G1150/G1150 2H)
- 6 Placa roscada (G1150/G1150 2H)
- 7 Tampa lateral (G1150/G1150 2H)
- 8 Manivela, ajuste da espessura da peça de trabalho
- 9 Escala, espessura da peça de trabalho
- 10 Alavanca de aperto para pressão de contacto
- 11 Alavanca de aperto, batente de guia
- 12 Batente de guia
- 13 Cobertura de proteção
- 14 Parafusos de ajuste, paralelismo da roda de travagem
- 15 Interruptor de ligar-desligar
- 16 Disco de contacto
- 17 Parafuso de ajuste, inclinação da roda de contacto
- 18 Parafuso
- 19 Parafuso de ajuste, paralelismo da roda de contacto
- 20 Roda de travagem
- 21 Parafuso de ajuste, alinhamento da mesa de retificação
- 22 Parafuso de fixação
- 23 Suporte
- 24 Tampa lateral
- 25 Parafuso para tampa lateral
- 26 Parafusos de fixação
- 27 Ficha
- 28 Parafuso rotativo em forma de estrela, ajuste de altura da roda de contacto
- 29 Alavanca de aperto, ajuste da espessura da peça de trabalho
- 30 Parafusos, unidade de travagem
- 31 Parafuso de aperto, batente de guia
- 32 Disco de acionamento
- 33 Motor das aberturas de ar de refrigeração

Instruções de montagem.

 **Puxar a ficha da tomada antes de quaisquer trabalhos na máquina.**

Lixadeira de rolos (G1150/G1150 2H).

Fixar a máquina no suporte inferior da Fein GIB/GIBE (vide instruções de montagem).

Fixar o suporte ao chão usando as uniões de bucha/roscadas apropriadas. As fixações devem ser suficientes para suportar as forças que ocorrem durante o trabalho.

Uma instalação incorreta pode fazer com que a armação inferior ou a bancada de trabalho se incline ou que a máquina se separe da armação inferior ou da bancada de trabalho durante o trabalho e cause sérios acidentes.

Desmonte os seguintes componentes na lixadeira de rolos: (Figura 2)

- Cobertura de proteção superior (1) com proteção contra faíscas (2)
- Tampa lateral (7)
- Base de retificação (3)

- Caixa de aparas (4)
- Base de retificação plana (5)
- Correia abrasiva
- Placa roscada (6)

Dispositivo de retificação (GIL).

Retire o aparelho da embalagem e verifique as peças quanto à completude.

Monte o suporte (23) com um dos dois parafusos restantes da placa roscada, no orifício traseiro esquerdo da lixadeira de rolos. Certifique-se de que o orifício roscado esteja voltado para cima. (Figura 3)

Coloque o dispositivo sobre o lado esquerdo da lixadeira rolos, de forma que as bordas traseiras da lixadeira de rolos e do dispositivo estejam alinhadas. Agora empurre o dispositivo para a direita, até o parafuso encaixar no orifício traseiro.

Insira o parafuso (21) através do orifício. O parafuso deve engatar no orifício roscado.

Atarraxar o parafuso (21) no suporte (23) até que a parede lateral direita da lixadeira de rolos e o dispositivo estejam paralelos um ao outro. Verifique o paralelismo com uma régua.

Monte o dispositivo com os parafusos (26) à lixadeira de rolos. (Figura 4)

Verifique e, se necessário, corrija, novamente, o paralelismo.

Monte a correia abrasiva. (vide Manual de instruções G1150/G1150 2H)

Monte a caixa de aparas (4) a tampa lateral (24) e a cobertura (13). (Figuras 2+3)

Conexão elétrica.

 A conexão elétrica local deve ser realizada por um electricista qualificado.

Deve ser observada a tensão de rede: A tensão de rede e a frequência da fonte de tensão devem coincidir com as especificações apresentadas na placa de características da máquina.

Verificar o sentido de rotação do motor antes da primeira partida. O sentido de rotação só deve ser alterado por um electricista autorizado.

Instruções de serviço

Ligar:

Coloque o interruptor ligar-desligar (15) na posição „I“.

Desligar:

Coloque o interruptor ligar-desligar (15) na posição „0“.

 A máquina funciona por inércia durante aprox. 50 seg. após ser desligada.

Definições.

 **Puxar a ficha da tomada antes de quaisquer trabalhos na máquina.**

Abriu a tampa lateral (24).

Movimente a correia abrasiva, manualmente, no sentido de rotação e verifique se a correia abrasiva percorre de forma centrada nos três rolos.

Se necessário, ajuste o percurso da correia com o parafuso de ajuste (19). Soltar para ajustar o parafuso (18). Fechar a tampa lateral.

Retificação plana (Figura 3)

Soltar a alavanca de aperto/parafusos de aperto (11/31) e ajustar os batentes de guia (12) de acordo com a largura da peça a ser trabalhada.

Reapertar a alavanca de aperto/parafusos de aperto (11/31).

Solte as duas alavancas de aperto (29) e ajuste a espessura da peça a ser trabalhada com a manivela (8) e com a escala (9). Reaperte as duas alavancas de aperto.

Ajuste, com o parafuso rotativo em forma de estrela (28), a roda de contacto (16) para baixo.

Ligue a lixadeira de rolos e o dispositivo. Ajuste o percurso da correia na lixadeira de rolos, até a correia abrasiva correr no centro da roda de contacto superior (vide Manual de instruções). (G1150/G11502H).

Insiira a peça de trabalho no dispositivo, até que entre em contacto com roda de travagem (20).

Ajuste, com o parafuso rotativo em forma de estrela (28), a roda de contacto (16) para cima, até a correia abrasiva entrar em contacto com a peça a ser trabalhada. Deixe a peça de trabalho passar pelo dispositivo e, em seguida, verifique o resultado de retificação.

Dependendo dos requisitos, ajuste a pressão de contacto da roda de travagem com a alavanca de aperto (10).

Corrija, se necessário, o ajuste da altura da roda de travagem e da roda de contacto.

! Se a peça de trabalho só for retificada de maneira irregular, o paralelismo da roda de travagem deve ser corrigido com o parafuso de ajuste (14) e a inclinação da roda de contacto deve ser corrigida com o parafuso de ajuste (17). Soltar para ajustar o parafuso (18).

Para obter um resultado melhor ao retificar peças de trabalho longas/pesadas, solte os parafusos (30), deslize a unidade de travagem para trás e, em seguida, reaperte os dois parafusos (30).

Circuito de contacto.

Use a manivela para ajustar a espessura da peça de trabalho no valor máximo (5 mm).

Desmonte a cobertura (13).

Montar a base de retificação (3) e ajustar a folga correta. (vide manual de instruções G1150)

Montar a proteção contra aparas (2).

Substituição da correia abrasiva.

Ajuste, com o parafuso rotativo em forma de estrela (28), a roda de contacto (16) para baixo.

Trocar a correia abrasiva. (vide manual de instruções G1150)

Ajuste o percurso da correia como já descrito.

Ajuste a roda de contacto e a roda de travagem. Feche as coberturas de proteção. (vide manual de instruções G1150)

Dispositivo de aspiração

Recomendamos o uso do dispositivo de aspiração.

A máquina pode ser conectada a um dispositivo de aspiração através dos bocais. (vide manual de instruções G1150)

Valores de emissão de ruídos.

	Marcha em vazio	Retificação
Nível de emissão de pressão acústica avaliado como A medido L_{pA} (re 20 μ Pa), em decíbel	80,5	94
Incerteza K_{pA} , em decíbel	4	4
Nível de potência acústica avaliado como A medido L_{wA} (re 1 pW), em decíbel	90	100,5
Incerteza K_{wA} , em decíbel	2,5	2,5
Condições de operação		
Número de rotações (/min)	3 000	3 000
Material	–	ST 37
Dimensão	–	8 x 40
Correia abrasiva	–	GRIT by Fein 36Z
OBSERVAÇÃO: A soma do valor de emissão medido e a respectiva insegurança representa o limite superior dos valores que podem ocorrer por ocasião de medições.		
! Utilizar proteção acústica!		
Os valores medidos foram determinados de acordo com a norma de produto aplicável (veja a última página deste manual de instruções).		

Manutenção e serviço pós-venda.

! Uma reparação só deve ser realizada por um especialista, de acordo com os regulamentos aplicáveis.

Para reparações, recomendamos o serviço de atendimento ao cliente da FEIN, a oficina de serviço da FEIN e as representações da FEIN.

Se o cabo de alimentação da máquina estiver danificado, ele deve ser substituído por um cabo de alimentação especialmente preparado, disponível no serviço de assistência ao cliente da FEIN.

A lista atual de peças sobressalentes para esta máquina se encontra na Internet em www.fein.com.

Para prolongar a vida útil da engrenagem, substitua o anel de vedação da engrenagem (3 90 00 004 52 3) após 18 meses de uso. Entre em contacto com o Serviço de assistência da Fein.

Trabalhos de manutenção diários

Soprar, com ar comprimido, as aberturas de ar de refrigeração (33) na carcaça do motor.

Verifique a roda de travagem (20), o disco de contacto (16) e o disco de acionamento (32) a cada substituição da correia abrasiva, quanto a desgaste e danos. Substituir as peças se forem verificados danos.

Limpar o exterior da máquina com ar comprimido.

As seguintes peças podem ser substituídas pelo utente:

Correia abrasiva, proteção contra faíscas

Garantia legal e garantia.

A garantia legal para este produto é válida conforme as regras legais no país onde é colocado em funcionamento. Além disso, a FEIN oferece uma garantia conforme a declaração de garantia do fabricante FEIN.

É possível que o volume de fornecimento da sua máquina inclua apenas uma parte dos acessórios descritos ou ilustrados neste manual de instruções.

Declaração de conformidade.

A **Declaração CE** aplica-se apenas a países da União Europeia e da EFTA (Associação Europeia de Comércio Livre) e apenas para produtos destinados ao mercado da UE ou EFTA. Após o lançamento do produto no mercado da UE, a marca UKCA perde sua validade.

A **Declaração UKCA** aplica-se apenas ao mercado do Reino Unido (Inglaterra, País de Gales e Escócia) e apenas aos produtos destinados ao mercado do Reino Unido. Assim que o produto for lançado no mercado do Reino Unido, a marca CE perderá a validade.

A firma FEIN declara, em responsabilidade exclusiva, que este produto corresponde às respectivas especificações indicadas na última página desta instrução de serviço.

Documentação técnica em:

C. & E. Fein GmbH

Hans-Fein-Straße 81

73529 Schwäbisch Gmünd-Bargau, Germany

Proteção do meio ambiente, eliminação.

Embalagens, máquinas desmanteladas e acessórios devem ser enviados a uma reciclagem compatível com o meio ambiente.

Esquemas de conexões.

Tipo

















GIL

Página 91

Μετάφραση των αυθεντικών οδηγιών λειτουργίας

Σύμβολα που χρησιμοποιούνται, συντομογραφίες και όροι.

Τα σύμβολα που χρησιμοποιούνται στις παρούσες οδηγίες χρήση και που απεικονίζονται ενδεχομένως επάνω στο μηχάνημα επιστούν την προσοχή σας σε πιθανούς κινδύνους που εμφανίζονται όταν εργάζεστε με το μηχάνημα.

Σύμβολο, χαρακτήρας	Ερμηνεία
	Μην εγγίζετε τα περιστρεφόμενα τμήματα του μηχανήματος
	Ακολουθήστε τις οδηγίες στο διπλανό κείμενο ή στα γραφικά!
	Να διαβάσετε οπωσδήποτε τα συνημμένα έγγραφα, τις οδηγίες χρήσης και τις υποδείξεις ασφαλείας.
	Πριν από αυτό το βήμα εργασίας βγάλτε το βύσμα από την πρίζα. Διαφορετικά υπάρχει κίνδυνος τραυματισμού από ακούσια εκκίνηση της μηχανής.
	Φοράτε προστατευτικά γυαλιά κατά τη διάρκεια της εργασίας σας.
	Φοράτε ωτασπίδες κατά τη διάρκεια της εργασίας σας.
	Όταν εργάζεστε να χρησιμοποιείτε διατάξεις προστασίας από σκόνη.
	Όταν εργάζεστε να φοράτε προστατευτικά γάντια.
	Προειδοποίηση κινδύνου
	Βεβαιώνει τη συμμόρφωση του ηλεκτρικού εργαλείου με τις οδηγίες της Ευρωπαϊκής Κοινότητας.
	Βεβαιώνει τη συμμόρφωση του ηλεκτρικού εργαλείου με τις οδηγίες της Μ. Βρετανίας (Αγγλία, Ουαλία, Σκωτία).
	Άχρηστα μηχανήματα και άλλα ηλεκτροτεχνικά και ηλεκτρικά εργαλεία πρέπει να συλλέγονται χωριστά και να ανακυκλώνονται με τρόπο φιλικό προς το περιβάλλον.
3~	Τροφοδοσία Τριφασικό εναλλασσόμενο ρεύμα
	Θέση σε λειτουργία
	Θέση εκτός λειτουργίας
	Φορά περιστροφής
	Προϊόν με βασική μόνωση και συμπληρωματική μόνωση με ψηλαφητά, συνδεδεμένα στον ουδέτερο αγωγό αγωγίμα τμήματα.
(**)	μπορεί να περιέχει ψηφία ή γράμματα

Χαρακτήρας	Διεθνής μονάδα	Εθνική μονάδα	Ερμηνεία
n	/min, min ⁻¹ , rpm, r/min	min ⁻¹	Αριθμός στροφών χωρίς φορτίο
P_1	W	W	Ονομαστική ισχύς
U	V	V	Ονομαστική τάση
f	Hz	Hz	Συχνότητα
	kg	kg	Βάρος σύμφωνα με EPTA-Procedure 01
	m, s, kg, A, mm, V, W, Hz, N, °C, dB, min, m/s ²	m, s, kg, A, mm, V, W, Hz, N, °C, dB, min, m/s ²	Θεμελιώδεις και παράγωγες μονάδες από το Διεθνές Σύστημα Μονάδων SI .

Για την ασφάλειά σας.



Μην χρησιμοποιήσετε το μηχάνημα προτού διαβάσετε προσεκτικά και κατανοήσετε πλήρως όλες αυτές τις οδηγίες χειρισμού, καθώς και τις «Γενικές υποδείξεις ασφαλείας» (αριθμός εγγράφων 3 41 30 054 06 1) και τις οδηγίες χειρισμού G1 150/150 2H, συμπεριλαμβανομένων των εικόνων, των προδιαγραφών και των κανόνων ασφαλείας.

Λάβετε υπόψη σας και τις σχετικές εθνικές προδιαγραφές για την ηλεκτρική ασφάλεια και την προστασία της εργασίας.

Η μη τήρηση των υποδείξεων ασφαλείας στις αναφερόμενες τεκμηριώσεις μπορεί να προκαλέσουν ηλεκτροπληξία, πυρκαγιά ή/και σοβαρούς τραυματισμούς. Φυλάξτε προσεκτικά τις παρούσες οδηγίες χρήσης για κάθε ενδεχόμενη μελλοντική χρήση και να τις επισυνάπτετε στο μηχάνημα όταν το παραδώσετε σε τρίτους.

Αυτό το μηχάνημα προορίζεται αποκλειστικά για τοποθέτηση ως πρόσθετη συσκευή στον ταινιολεωντήρα G150/G1502H.

Αυτό το μηχάνημα δεν επιτρέπεται να χρησιμοποιηθεί σε λιπαρές και υγρές επιφάνειες εργασίας καθώς και για την επεξεργασία ξυλινών ή συνθετικών υλικών.

Η χρήση αυτού του μηχανήματος επιτρέπεται μόνο σε στεγνούς χώρους.

Προορισμός του μηχανήματος.

Η συσκευή λείανσης προορίζεται για την αυτόματη λείανση επίπεδων μεταλλικών τεμαχίων (εκτός από μαγνήσιο) με ομοιόμορφη πίεση και σταθερή πρόωση σε συνδυασμό με τον ταινιολεωντήρα G150/G1502H με ταινίες λείανσης εγκεκριμένες από την FEIN και σε περιβάλλον προστατευμένο από τις καιρικές συνθήκες.

Ειδικές υποδείξεις ασφαλείας.

Να φοράτε πάντοτε τη δική σας, ατομική προστατευτική ενδυμασία. Να χρησιμοποιείτε επίσης, ανάλογα με την εκάστοτε εργασία που εκτελείτε, προστατευτικές μάσκες, προστατευτικές διατάξεις ματιών ή προστατευτικά γυαλιά. Αν χρειαστεί, φορέστε και μάσκα προστασίας από σκόνη, ωτασπίδες, προστατευτικά γάντια ή μια ειδική προστατευτική ποδιά, που θα σας προστατεύει από τυχόν εκσφενδονιζόμενα λειαντικά σωματίδια ή θραύσματα υλικού. Τα μάτια πρέπει να προστατεύονται από τυχόν αιωρούμενα σωματίδια που μπορεί να δημιουργηθούν κατά την εκτέλεση των διάφορων εργασιών. Οι αναπνευστικές και οι προστατευτικές μάσκες πρέπει να φιλτράρουν τον αέρα και να συγκρατούν τη σκόνη που δημιουργείται κατά την εργασία. Σε περίπτωση που θα εκτεθείτε για πολύ χρόνο σε ισχυρό θόρυβο μπορεί να απωλέσετε την ακοή σας.

Όταν εργάζεστε να μην φοράτε φαράδια ρούχα, κοσμήματα και αν έχετε μακριά μαλλιά να μην τα αφήνετε λυτά. Χαλαρά αντικείμενα μπορούν, παρ' όλες τις προστατευτικές διατάξεις, να εμπλακούν στα περιστρεφόμενα εξαρτήματα και να προκαλέσουν έτσι τραυματισμούς.

Μην χρησιμοποιήσετε φθαρμένες, σκισμένες ή ισχυρά λερωμένες ταινίες λείανσης. Να χειρίζεστε τις ταινίες λείανσης επιμελώς και να τις φυλάγετε/αποθηκεύετε σύμφωνα με τις οδηγίες του κατασκευαστή. Μην διπλώνετε τις ταινίες λείανσης! Οι χαλασμένες ταινίες μπορεί να σκιστούν, να εκσφενδονιστούν και να τραυματίσουν τυχόν παρευρισκόμενα άτομα.

Μη χρησιμοποιήσετε λειαντικές ταινίες ή άλλα εξαρτήματα που δεν έχουν κατασκευαστεί και εγκριθεί ειδικά γι' αυτό το μηχάνημα. Η ασφαλής λειτουργία δεν εξασφαλίζεται μόνο και μόνο επειδή μια λειαντική ταινία ή κάποιο άλλο εξάρτημα ταϊράζει στο μηχάνημα.

Να χρησιμοποιείτε πάντοτε τις προστατευτικές διατάξεις που βρίσκονται στο μηχάνημα. Οι προστατευτικές διατάξεις πρέπει να είναι ασφαλώς συναρμολογημένες στο μηχάνημα επειδή μόνο έτσι επιτυγχάνεται η μέγιστη εφικτή ασφάλεια. Οι προστατευτικές διατάξεις προστατεύουν το χρήστη από ανεξέλεγκτα εκσφενδονιζόμενα λειαντικά σωματίδια και από μια ενδεχόμενη ακούσια επαφή με την ταινία λείανσης.

Προσοχή: Κίνδυνος πυρκαγιάς και έκρηξης! Κατά τη λείανση μετάλλων (π.χ. αλουμίνιο) παράγεται σκόνη, η οποία μπορεί να είναι εύφλεκτη ή εκρηκτική. Μην λειτουργείτε το μηχάνημα κοντά σε εύφλεκτα υλικά. Οι σπινθήρες μπορεί να αναφλέξουν αυτά τα υλικά.

Προσοχή Κίνδυνος πυρκαγιάς Κατά τη λείανση δημιουργούνται καυτερά μεταλλικά σωματίδια και σωματίδια λείανσης τα οποία συλλέγονται στο κουτί γρεζιών Το περιεχόμενο του κουτιού γρεζιών πρέπει, πριν αδειάσετε το δοχείο, να έχει κρυώσει επαρκώς και να αποσύρεται μέσα σε ένα κατάλληλο δοχείο.

Προσέχετε να μην κινδυνεύουν τυχόν παρευρισκόμενα πρόσωπα από το σπινθηρισμό. Να απομακρύνετε τυχόν εύφλεκτα υλικά από το γύρω χώρο. Κατά τη λείανση διάφορων υλικών δημιουργείται σπινθηρισμός.

Το υπό κατεργασία τεμάχιο πρέπει να ακουμπάει ασφαλώς επάνω στο στήριγμα λείανσης και τον οδηγό. Δεν επιτρέπεται η κατεργασία πολύ μικρών ή λεπτών υπό κατεργασία τεμαχίων. Κίνδυνος τραυματισμού από το εκσφενδονιζόμενο υπό κατεργασία τεμάχιο.

Η επιφάνεια που επεξεργάζεστε μπορεί να γίνει πολύ καυτή. Μην την αγγίζετε με το χέρι.



Μην αγγίζετε ποτέ την κινούμενη ταινία.

Κίνδυνος τραυματισμού.

Σε περιπτώσεις κινδύνου πατήστε αμέσως το πλήκτρο έκτακτης απενεργοποίησης. Το μηχάνημα εξακολουθεί να κινείται για 50 δευτερόλεπτα.

Να καθαρίζετε τακτικά τις οξισμές αερισμού του μηχανήματος. Ο ανεμιστήρας του κινητήρα αναρροφά σκόνη. Αυτό μπορεί, σε περίπτωση, μεγάλης συσσώρευσης σκόνης να προκαλέσει ηλεκτρικούς κινδύνους.

Να δίνετε προσοχή στην ασφαλή και οριζόντια τοποθέτηση του μηχανήματος. Όταν το μηχάνημα γείρει κατά τη διάρκεια της λειτουργίας μπορεί να προκαλέσει σοβαρούς τραυματισμούς.

Το φως του μηχανήματος πρέπει να συναρμολογηθεί μόνο από έναν ειδικό ηλεκτρολόγο. Ο προστατευτικός αγωγός της πρίζας πρέπει να είναι συνδεδεμένος με την προστατευτική γείωση του ηλεκτρικού δικτύου.

Να βγάξετε το φως από την πρίζα πριν από κάθε εργασία συντήρησης και επισκευής! Η ακούσια εκκίνηση του μηχανήματος μπορεί να οδηγήσει σε σοβαρούς τραυματισμούς.

Να δίνετε το μηχάνημα τακτικά για έλεγχο της ασφαλούς λειτουργίας του σύμφωνα με τις αντίστοιχες νομικές διατάξεις. Μη ελεγμένα μηχανήματα μπορεί να προκαλέσουν σοβαρούς τραυματισμούς!

Πριν την πρώτη εκκίνηση βεβαιωθείτε ότι ο κινητήρας περιστρέφεται κανονικά. Όταν ο κινητήρας περιστρέφεται με εσφαλμένη φορά το υπό κατεργασία τεμάχιο μπορεί να εκσφενδονιστεί και να οδηγήσει σε ατυχήματα. Η φορά περιστροφής του κινητήρα πρέπει να αλλάξει μόνο από έναν ειδικό ηλεκτρολόγο.

Στα γνήσια:

- 1 Προστατευτικό καπάκι, επάνω (G150/G150 2H)
- 2 Προστασία από σπινθηρισμό (G150/G150 2H)
- 3 Στήριγμα λείανσης (G150/G150 2H)
- 4 Κουτί γρεζιών (G150/G150 2H)
- 5 Επιφάνεια για επίπεδη λείανση (G150/G150 2H)
- 6 Πλάκα σπειρώματος (G150/G150 2H)
- 7 Πλευρικό καπάκι (G150/G150 2H)
- 8 Χειροστρόφαλος, ρύθμιση πάχους του επεξεργαζόμενου τεμαχίου
- 9 Κλίμακα, πάχος επεξεργαζόμενου τεμαχίου
- 10 Μοχλός σύσφιξης για δύναμη εφαρμοζόμενης πίεσης
- 11 Μοχλός σύσφιξης, αναστολέας οδήγησης
- 12 Αναστολέας οδήγησης
- 13 Προστατευτικό καπάκι
- 14 Βίδες ρύθμισης, παραλληλότητα τροχού φρένου
- 15 Διακόπτης ON/OFF
- 16 Δίσκος επαφής
- 17 Βίδα ρύθμισης, κλίση τροχού επαφής
- 18 Βίδα
- 19 Βίδα ρύθμισης, παραλληλότητα κλίσης τροχού επαφής
- 20 Τροχός πέδησης
- 21 Βίδα ρύθμισης, κατεύθυνση τραpezιού λείανσης
- 22 Βίδα στερέωσης
- 23 Διάταξη στήριξης
- 24 Πλαϊνό καπάκι
- 25 Βίδα για πλευρικό καπάκι
- 26 Βίδες στερέωσης
- 27 Φις
- 28 Βίδα με αστεροειδή λαβή, ρύθμιση ύψους τροχού επαφής
- 29 Χειροστρόφαλος, ρύθμιση πάχους του επεξεργαζόμενου τεμαχίου
- 30 Βίδες, μονάδα πέδησης
- 31 Μοχλός σύσφιξης, αναστολέας οδήγησης
- 32 Δίσκος κίνησης
- 33 Σχισμές αερισμού κινητήρα

Οδηγίες συναρμολόγησης.



Να βγάξετε το φως από την πρίζα πριν από κάθε εργασία στο μηχάνημα.

Ταινιολειαντήρας (G150/G150 2H)

Στερεώστε το μηχάνημα πάνω στο υπόβαθρο Fein GIB/GIBE (βλέπε οδηγίες συναρμολόγησης).

Στερεώστε το υπόβαθρο στο δάπεδο, συνδέοντας κατάλληλα με βίδες ή και βύσματα. Όλα τα μέσα στερέωσης πρέπει να αντέχουν στις δυνάμεις που προκύπτουν κατά την εργασία.

Η εσφαλμένη συναρμολόγηση μπορεί να επιφέρει την ανατροπή του κάτω σκελετού ή του πάγκου εργασίας ή την απόσπαση του μηχανήματος από αυτά τα τμήματα κατά την εργασία με αποτέλεσμα σοβαρά ατυχήματα.

Αποσυναρμολογήστε τον ταινιολειαντήρα τα παρακάτω μέρη: (Εικόνα 2)

- Επάνω προστατευτικό κάλυμμα (1) με φλογοπαγίδα (2)
- Πλαϊνό καπάκι (7)
- Στήριγμα λείανσης (3)
- Κουτί γρεζιών (4)
- Στήριγμα επίπεδης λείανσης (5)
- Ταινία λείανσης
- Πλάκα σπειρώματος (6)

εξάρτημα λείανσης (GIL).

Βγάλτε το μηχάνημα από τη συσκευασία και ελέγξτε αν είναι όλα τα τμήματα πλήρη.

Συναρμολογήστε τη διάταξη στήριξης (23) με μία από τις δύο υπόλοιπες βίδες της πλάκας σπειρώματος στην αριστερή πίσω οπή του ταινιολειαντήρα. Προσέξτε ώστε η σπειρωτή οπή να δείχνει προς τα πάνω. (Εικόνα 3)

Τοποθετήστε το εξάρτημα πάνω από την αριστερή πλευρά του ταινιολειαντήρα, έτσι ώστε οι πίσω άκρες του ταινιολειαντήρα και του εξαρτήματος να είναι ευθυγραμμισμένες. Σπρώξτε τώρα το εξάρτημα προς τα δεξιά μέχρι να εφαρμόσει η βίδα στην πίσω οπή.

Περάστε τη βίδα (21) στην οπή. Η βίδα πρέπει να «πιάνει» μέσα στην σπειρωτή οπή.

Βιδώστε τη βίδα (21) στη διάταξη στήριξης (23) όσο χρειάζεται μέχρι το δεξίο πλευρικό τοίχωμα του ταινιολειαντήρα και το εξάρτημα να είναι μεταξύ τους παράλληλα. Ελέγξτε την παραλληλότητα με τη βοήθεια ενός χάρακα.

Τοποθετήστε το εξάρτημα με τις βίδες (26) στον ταινιολειαντήρα. (Εικόνα 4)

Ελέγξτε και διορθώστε ενδεχομένως πάλι την παραλληλότητα.

Τοποθετήστε την ταινία λείανσης. (Βλέπε οδηγίες χειρισμού G150/G150 2H)

Τοποθετήστε το κουτί γρεζιών (4) το πλαϊνό καπάκι (24) και το κάλυμμα (13). (Εικόνες 2+3)

Ηλεκτρική σύνδεση.

! Η σύνδεση στους χώρους του χρήστη πρέπει να διεξαχθεί από έναν ειδικό ηλεκτρολόγο.

Δώστε προσοχή στην τάση δικτύου. Η τάση δικτύου και η συχνότητα πρέπει να ταυτίζονται με τα αντίστοιχα στοιχεία επάνω στην πινακίδα του κατασκευαστή του μηχανήματος.

Πριν την πρώτη εκκίνηση ελέγξτε τη φορά περιστροφής του κινητήρα. Η φορά περιστροφής του κινητήρα πρέπει να αλλάξει μόνο από έναν ειδικό ηλεκτρολόγο.

Οδηγίες λειτουργίας.

Ενεργοποίηση:

Ρυθμίστε τον διακόπτη ON/OFF (15) στη θέση „1“.

Απενεργοποίηση:

Ρυθμίστε το διακόπτη ON/OFF (15) στη θέση „0“.

! Το μηχάνημα συνεχίζει να κινείται για 50 δευτερόλεπτα μετά τη θέση του σε λειτουργία.

Ρυθμίσεις.

! **Να βγάξετε το φως από την πρίζα πριν από κάθε εργασία στο μηχάνημα.**

Ανοίξτε το πλευρικό καπάκι (24).

Κινήστε την ταινία λείανσης με το χέρι στην κατεύθυνση κίνησης και ελέγξτε αν η ταινία κινείται στο κέντρο πάνω και στους τρεις τροχούς.

Ρυθμίστε αν χρειαστεί την κίνηση της ταινίας με τη βίδα ρύθμισης (19). Για τη ρύθμιση λύστε τη βίδα (18).

Κλείστε το πλευρικό καπάκι.

Επίπεδη λείανση (Εικόνα 3)

Λύστε το μοχλό σύσφιξης/τις βίδες σύσφιξης (11/31) και ρυθμίστε τους αναστολείς οδηγήσης (12) στο πάτος του επεξεργαζόμενου τεμαχίου.

Σφίξτε πάλι τους μοχλούς/τις βίδες σύσφιξης (11/31).

Λύστε τους δύο μοχλούς σύσφιξης (29) και ρυθμίστε με τον χειροστρόφαλο (8) το πάχος του επεξεργαζόμενου τεμαχίου βάσει της κλίμακας (9).

Σφίξτε πάλι τους δύο μοχλούς σύσφιξης.

Με τη βίδα με αστεροειδή λαβή ρυθμίστε (28) τον τροχό επαφής (16) προς τα κάτω.

Θέστε τον ταινιολειαντήρα και το εξάρτημα σε λειτουργία. Ρυθμίστε την κίνηση της ταινίας στον ταινιολειαντήρα μέχρι η ταινία να κινείται στο κέντρο πάνω στον πάνω τροχό επαφής (βλέπε οδηγίες χειρισμού). (G1150/G11502H).

Περάστε το προς επεξεργασία τεμάχιο στο εξάρτημα όσο χρειάζεται μέχρι να πιαστεί από τον τροχό πέδησης (20).

Ρυθμίστε με τη βίδα με αστεροειδή λαβή (28) τον τροχό επαφής (16) προς τα πάνω ώσπου η ταινία να αγγίζει το τεμάχιο.

Αφήστε το προς επεξεργασία τεμάχιο να κινηθεί μέσα από το εξάρτημα και ελέγξτε κατόπιν την λείανση.

Ρυθμίστε αν χρειαστεί την πίεση του μοχλού πέδησης με τον μοχλό σύσφιξης (10).

Διορθώστε, εφόσον χρειάζεται, τη ρύθμιση ύψους του τροχού πέδησης και του τροχού επαφής.

! Σε περίπτωση που το επεξεργαζόμενο τεμάχιο λειανθεί ανομοιόμορφα, πρέπει να διορθώσετε την παραλληλότητα του τροχού πέδησης με τη βίδα ρύθμισης (14) και την κλίση του τροχού επαφής με τη βίδα ρύθμισης (17). Για τη ρύθμιση λύστε τη βίδα (18).

Για να πετύχετε καλύτερα αποτελέσματα κατά τη λείανση μακρινών/βαριών τεμαχίων επεξεργασίας, λύστε τις βίδες (30), στρώστε την μονάδα πέδησης πίσω και σφίξτε μετά πάλι τις δύο βίδες (30).

Λείανση επαφής.

Ρυθμίστε το πάχος του τεμαχίου επεξεργασίας με τον στρόφαλο στη μέγιστη τιμή (5 mm).

Αποσυναρμολογήστε το κάλυμμα (13). Τοποθετήστε το στήριγμα λείανσης (3) και ρυθμίστε το σωστό διάκενο. (Βλέπε οδηγίες χειρισμού G1150) Τοποθετήστε τη φλογοπαγίδα (προστασία από σπινθηρισμό) (2).

Αντικατάσταση της λειαντικής ταινίας.

Ρυθμίστε με τη βίδα με αστεροειδή λαβή (28) τον τροχό επαφής (16) προς τα κάτω.

Αντικαταστήστε την ταινία λείανσης. (Βλέπε οδηγίες χειρισμού G1150)

Ρυθμίστε τη κίνηση της ταινίας όπως περιγράφεται παραπάνω.

Ρυθμίστε τον τροχό επαφής και το τροχό πέδησης. Κλείστε τα προστατευτικά καπάκια. (Βλέπε οδηγίες χειρισμού G1150)

Διάταξη αναρρόφησης

Συνιστούμε τη χρήση της διάταξης αναρρόφησης.

Το μηχάνημα μπορεί να συνδεθεί μέσω των εξαρτημάτων σωληνών σε διάταξη αναρρόφησης. (Βλέπε οδηγίες χειρισμού G1150)

Θόρυβοι Τιμές εκπομπής.

	Χωρίς φορτίο	Λείανση
Στάθμη ακουστικής πίεσης μετρημένη σύμφωνα με την καμπύλη A στη θέση εργασίας L_{pA} (δεξ. 20 μ Pa), σε ντεσιμπέλ	80,5	94
Ανασφάλεια K_{pA} σε ντεσιμπέλ	4	4
Στάθμη ακουστικής ισχύος μετρημένη σύμφωνα με την καμπύλη A L_{WA} (δε 1 ρ W), σε ντεσιμπέλ	90	100,5
Ανασφάλεια K_{WA} σε ντεσιμπέλ	2,5	2,5

	Χωρίς φορτίο	Λείανση
Συνθήκες λειτουργίας		
Αριθ. στροφών (/min)	3 000	3 000
Υλικό	-	ST 37
Διαστάσεις	-	8 x 40
Ταινία λείανσης		GRIT by Fein 36Z
	-	

ΠΑΡΑΤΗΡΗΣΗ: Το άθροισμα που απορρέει από τη μετρηθείσα τιμή καθώς και η αντίστοιχη ανασφάλεια αποτελούν το ανώτατο όριο των τιμών που μπορεί να εμφανιστούν κατά τη διεξαγωγή των μετρήσεων.



Φοράτε ωτασπίδες!

Υπολογισμός τιμών μέτρησης σύμφωνα με το πρότυπο προϊόντος (βλέπε τελευταία σελίδα αυτών των οδηγιών λειτουργίας).

Συντήρηση και Service.

! Η συντήρηση/Η επισκευή επιτρέπεται επιτρέπεται να διεξαχθεί μόνο από έναν ειδικό τεχνίτη/μια ειδική τεχνίτρια.

Για τη συντήρηση/την επισκευή σας συνιστάμε το Service της FEIN, τα εξουσιοδοτημένα συνεργεία της FEIN και τις συμβαλλόμενες αντιπροσωπείες της FEIN.

Εάν υπάρχει φθορά στο καλώδιο σύνδεσης του μηχανήματος, πρέπει αυτό να αντικατασταθεί από ειδικά κατασκευασμένο αγωγό σύνδεσης που θα προμηθευτείτε από το σέρβις πελατών της FEIN.

Τον τρέχοντα πίνακα ανταλλακτικών θα τον βρείτε στο διαδίκτυο στη σελίδα www.fein.com.

Για την επιμήκυνση του χρόνου ζωής του μηχανισμού μετάδοσης, αντικαταστήστε τη στεγανωτική φλάντζα του μηχανισμού μετάδοσης (3 90 00 004 52 3) όταν συμπληρωθούν 18 μήνες χρήσης. Επικοινωνήστε με το σέρβις της Fein.

Καθημερινές εργασίες συντήρησης

Φυσιξτε τα ανοίγματα ψύξης (**33**) στο κέλυφος του κινητήρα με πεπιεσμένο αέρα.

Ελέγχετε σε κάθε αντικατάσταση της λειαντικής ταινίας τον τροχό πέδησης (**20**), τον δίσκο επαφής (**16**) και τον δίσκο μετάδοσης (**32**) από άποψη φθοράς και βλάβης. Μερμνήστε για να σας αντικαταστήσουν τα φθαρμένα μέρη.

Καθαρίζετε το μηχάνημα από έξω με πεπιεσμένο αέρα.

Αν χρειαστεί, μπορείτε να αντικαταστήσετε οι ίδιοι τα παρακάτω εξαρτήματα: Λειαντική ταινία, φλογοπαγίδα

Εγγύηση.

Η εγγύηση για το προϊόν ισχύει σύμφωνα με τις νομικές διατάξεις της χώρας στην οποία κυκλοφορεί. Εκτός αυτού η FEIN σας παρέχει και μια επί πλέον εγγύηση, ανάλογα με την εκάστοτε δήλωση κατασκευαστή της FEIN.

Στη συσκευασία του μηχανήματός σας μπορεί να περιέχεται μόνο ένα τμήμα των εξαρτημάτων που περιγράφονται ή απεικονίζονται σ' αυτές τις οδηγίες χρήσης.

Δήλωση συμμόρφωσης.

Η δήλωση συμμόρφωσης CE ισχύει μόνο για τις χώρες της Ευρωπαϊκής Ένωσης και της ομάδας ΕΖΕΣ (Ευρωπαϊκή Ζώνη Ελευθέρων Συναλλαγών) και μόνο για προϊόντα που προορίζονται για την αγορά της ΕΕ ή της ΕΖΕΣ. Μετά τη διάθεση του προϊόντος στην αγορά της ΕΕ, το σήμα UKCA παύει να ισχύει. Η δήλωση UKCA ισχύει μόνο για την βρετανική αγορά (Αγγλία, Ουαλία και Σκωτία) και μόνο για προϊόντα που προορίζονται για τη βρετανική αγορά. Μετά τη διάθεση του προϊόντος στην βρετανική αγορά, το σήμα CE παύει να ισχύει.

Η εταιρία FEIN δηλώνει με αποκλειστική ευθύνη της ότι αυτό το προϊόν ανταποκρίνεται πλήρως στους σχετικούς κανονισμούς που αναφέρονται στην τελευταία σελίδα αυτών των οδηγιών χρήσης.

Τεχνικά έγγραφα από:

C. & E. Fein GmbH
Hans-Fein-Straße 81
73529 Schwäbisch Gmünd-Bargau, Germany

Προστασία του περιβάλλοντος, απόσυρση.

Οι συσκευασίες, όπως και τα άχρηστα μηχανήματα και εξαρτήματα πρέπει να αποσύρονται με τρόπο φιλικό προς το περιβάλλον.















Διαγράμματα σύνδεσης.

Τύπος GIL Σελίδα 91

Oversættelse af den originale betjeningsvejledning

Anvendte symboler, forkortelser og begreber.

Symbolerne, der anvendes i denne brugsanvisning og i givet fald på maskinen, skal henlede din opmærksomhed på mulige farer, der kan opstå med denne maskine, når den benyttes.

Symbol, tegn	Forklaring
	Berør ikke roterende dele på maskinen.
	Følg instruktionerne i efterfølgende tekst eller grafik!
	Læs vedlagte dokumenter som f.eks. brugsanvisning og almindelige sikkerhedsråd.
	Træk stikket ud af stikdåsen før dette arbejdsskridt. Ellers er der fare for kvæstelser som følge af utilsigtet start af maskinen.
	Brug øjenbeskyttelse under arbejdet.
	Brug høreværn under arbejdet.
	Brug støvbeskyttelse under arbejdet.
	Brug håndbeskyttelse under arbejdet.
	Advarsel mod fare
CE	Bekræfter at el-værktøjet er i overensstemmelse med gældende direktiver inden for det europæiske fællesskab.
UK CA	Bekræfter, at el-værktøjet er i overensstemmelse med de gældende direktiver fra Storbritannien (England, Wales, Skotland).
	Saml udrangerede maskiner og andre elektrotekniske og elektriske produkter og aflever det hele til miljøvenlig genbrug.
3~	Nettilslutningstype trefaset vekselstrøm
	Tænde
	Slukke
	Drejeretning
	Produkt med basisisolering og desuden berørbare, ledende dele, der er forbundet med jordledningen.
(**)	Kan indeholde tal eller bogstaver

Tegn	Enhed international	Enhed national	Forklaring
n	/min, min^{-1} , rpm, r/min	/min	Ubelastet omdrejningstal
P_f	W	W	Optagende effekt
U	V	V	Dimensioneringspænding
f	Hz	Hz	Frekvens
	kg	kg	Vægt iht. EPTA-Procedure 01
	m, s, kg, A, mm, V, W, Hz, N, °C, dB, min, m/s^2	m, s, kg, A, mm, V, W, Hz, N, °C, dB, min, m/s^2	Basisenheder og afledte enheder fra det internationale enhedssystem SI .

For din egen sikkerheds skyld.



Anvend ikke denne maskine, før du har læst denne betjeningsvejledning samt de vedlagte "Almindelige sikkerhedsanvisninger" (skriftnummer 3 41 30 054 06 1) og betjeningsvejledningen

GI 150/150 2H nøje igennem og forstået det hele, inkl. illustrationer, specifikationer og sikkerhedsregler.

Læs og overhold ligeledes de gældende nationale bestemmelser vedr. elektrisk sikkerhed og arbejdsbeskyttelse.

En manglende overholdelse af sikkerhedsanvisningerne i den nævnte dokumentation kan føre til elektrisk stød, brand og/eller alvorlige kvæstelser.

Opbevar denne driftsvejledning til senere brug og sørg for, at den følger med maskinen, hvis den videregives eller sælges til en ny ejer.

Denne maskine må udelukkende monteres som ekstraudstyr på båndsliberen GI150/GI1502H.

Denne maskine må hverken anvendes på oliesmurte og våde arbejdspladser eller til arbejde i træ eller kunststof.

Denne maskine må kun anvendes i tørre rum.

Bestemmelse af maskinen.

Slibeanordningen er beregnet til automatisk slibning af flade emner af metal (undtagen magnesium) med ensartet tryk og konstant fremføring i forbindelse med båndsliberen GI150/GI1502H med de af Fein godkendte slibebånd i vejrbeskyttede omgivelser.

Specielle sikkerhedsforskrifter.

Brug personligt beskyttelsesudstyr. Brug helmaske til ansigtet, øjenværn eller beskyttelsesbriller, afhængigt af det udførte arbejde. Brug afhængigt af arbejdets art støvmaske, høreværn, beskyttelseshandsker eller specialforklæde, der beskytter dig mod små slibe- og materialepartikler. Øjnene skal beskyttes mod fremmede genstande, der flyver rundt i luften og som opstår i forbindelse med forskelligt arbejde. Støv- eller ånde-drætsmaske skal filtrere det støv, der opstår under arbejdet. Udsættes du for høj støj i længere tid, kan du lide høretab.

Bær ikke løstsiddende tøj, smykker eller åbent, langt hår under arbejdet. Løse genstande kan fanges af dele, der bevæger sig, og føre til kvæstelser, selv om beskyttelsesanordninger er monteret.

Anvend ikke slidte, revnede eller meget tilstoppede slibebånd. Håndter slibebånd omhyggeligt og opbevar disse iht. fabrikantens instruktioner. Knæk ikke slibebånd! Beskadigede slibebånd kan gå i stykker, slynges væk og kvæste tredjemand.

Brug ikke slibebånd eller andet tilbehør, der ikke er udviklet eller frigivet specielt af producenten. Sikker drift er ikke kun givet ved, at slibebåndet eller tilbehøret passer til din maskine.

Anvend altid de beskyttelsesanordninger, der findes på maskinen. Beskyttelsesanordningerne skal være monteret sikkert på maskinen for at opnå max. sikkerhed. Beskyttelsesanordningerne skal beskytte operatøren mod omkringflyvende slibepartikler og utilsigtet berøring med slibebåndet.

Pas på - brand- og eksplosionsfare! Når metal slibes (f.eks. aluminium), opstår der støv, der kan være brændbart eller eksplosivt. Anvend ikke maskinen i nærheden af brændbare materialer. Materialet vil kunne blive antændt af gnister.

Pas på - brandfare! Under metalslibningen opstår der glødende metal- og slibeabandpartikler, der samles i spånekassen. Indholdet af spånekassen skal være afkølet tilstrækkeligt, før den tømmes og må kun bortskaffes i egnede beholdere.

Sørg for, at personer ikke udsættes for gnistregn. Fjern brændbare materialer i nærheden. Gnistregn opstår i forbindelse med metalslibning.

Emnet skal altid ligge sikkert på slibeunderlaget og anslaget. For små eller for tynde emner må ikke bearbejdes. Vækslyngende emner er forbundet med kvæstelsesfare.

Den bearbejdede flade kan blive meget varm. Berør den ikke med hånden.



Berør aldrig slibebåndet, når det er i gang. Fare for personskade.

Tryk straks på sikkerheds-stop-tasten i farlige situationer. Maskinen har et efterløb på op til 50 sekunder.

Rengør ventilationsåbningerne på maskinen med regelmæssige mellemrum. Motorblæseren trækker støv ind i huset. Dette kan føre til elektrisk fare, hvis store mængder metalstøv opsamles.

Sørg for, at maskinen står sikkert og vandret. Vipper maskinen under arbejdet, kan dette føre til alvorlige kvæstelser.

Maskinens stik må kun monteres af en autoriseret elektriker. Jordledningen i netstikdåsen skal være forbundet med strømnettets jordforbindelse.

Træk stikket ud, før vedligeholdelse og istandsættelse finder sted! En utilsigtet tænding af maskinen kan føre til alvorlige kvæstelser.

Få maskinens elektriske sikkerhed kontrolleret iht. de lovmæssige bestemmelser med regelmæssige mellemrum. Ikke kontrollerede maskiner er forbundet med fare for elektrisk stød!

Kontrollér motorens drejeretning før første ibrugtagning. Er drejeretningen forkert, kan emnet slynges væk, hvilket kan føre til uheld. Drejeretningen må kun omstilles af en autoriseret elektriker.

Med et blik.

- 1 Beskyttelsesskærm, oppe (GI150/GI150 2H)
- 2 Gnistværn (GI150/GI150 2H)
- 3 Slibeunderlag (GI150/GI150 2H)
- 4 Spånbeholder (GI150/GI150 2H)
- 5 Plant slibeunderlag (GI150/GI150 2H)
- 6 Gevindplade (GI150/GI150 2H)
- 7 Sidedæksel (GI150/GI150 2H)
- 8 Håndsving, indstilling emnetykkelse
- 9 Skala, emnetykkelse
- 10 Spændearm til preskraft
- 11 Spændearm, føringsanslag
- 12 Føringsanslag
- 13 Sikkerhedsskærm

- 14 Indstillingsskruer, bremsehjulparallelitet
- 15 Start-stop-kontakt
- 16 Kontaktskive
- 17 Indstillingsskrue, kontakthjulhældning
- 18 Skrue
- 19 Indstillingsskrue, kontakthjulparallelitet
- 20 Bremsehjul
- 21 Indstillingsskrue, justering slibebord
- 22 Fastspændingsskrue
- 23 Holder
- 24 Sidedæksel
- 25 Skrue til sidelåg
- 26 Fastspændingsskrue
- 27 Stik
- 28 Stjernedrejeskrue, højdeindstilling kontakthjul
- 29 Spændearm, indstilling emnetykkelse
- 30 Skrue, bremseenhed
- 31 Spændeskrue, føringsanslag
- 32 Drevskive
- 33 Køleluftåbninger motor

Montage.

 **Træk stikket ud af stikdåsen, før der arbejdes på maskinen.**

Båndpudser (GI150/GI150 2H).

Fastgør maskinen på understativet Fein GIB/GIBE (se monteringsvejledning).

Fastgør understativet i gulvet med egnede dyvel-/skrueforbindelser. Fastgørelserne skal kunne klare de kræfter, der opstår under arbejdet.

En forkert montering kan medføre, at understativet eller arbejdsbordet vipper, eller at maskinen løsner sig fra understativet eller arbejdsbordet under arbejdet, hvilket kan føre til alvorlige uheld.

Demontér følgende dele på båndsliberen: (Fig. 2)

- Øverste beskyttelsesskærm (1) med gnistbeskyttelse (2)
- Sidedæksel (7)
- Slibeunderlag (3)
- Spånbeholder (4)
- Plant slibeunderlag (5)
- Slibebånd
- Gevindplade (6)

Slibeanordning (GIL).

Tag maskinen ud af emballagen og kontrollér de enkelte dele for mangler.

Montér holderen (23) på den venstre, bageste boring på båndsliberen med en af de to øvrige skrue til gevindpladen. Sørg for, at gevindhullet peger opad. (Fig. 3) Placér anordningen over den venstre side på båndsliberen, så de bageste kanter på båndsliberen og anordningen flugter. Skub nu anordningen til højre, til skruen passer i den bageste boring.

Stik skruen (21) gennem boringen. Skruen skal gribe ind i gevindhullet.

Skrue skruen (21) ind i holderen (23), til den højre sidevæg på båndsliberen og anordningen står parallelt i forhold til hinanden. Kontrollér paralleliteten ved hjælp af en lineal.

Montér anordningen med skrue (26) på båndsliberen. (Fig. 4)

Kontrollér og korriger evt. paralleliteten en gang til.

Montér slibebåndet. (se betjeningsvejledning GI150/GI150 2H)

Montér spånbeholderen (4) sidedækslet (24) og skærmen (13). (fig. 2+3)

El-tilslutning.

 El-tilslutningen på opstillingsstedet skal foretages af en autoriseret elektriker.

Overhold netspændingen: Netspændingen og frekvensen på spændingskilden skal være i overensstemmelse med oplysningerne maskinens typeskilt.

Kontrollér motorens drejeretning før første ibrugtagning. Husk Drejeretningen må kun omstilles af en elfaglært.

Driftsinstruktioner.

Tænde:

Stil tænd/sluk-knappen (15) på "I".

Slukke:

Stil tænd/sluk-knappen (15) på "0".

 Maskinen har et efterløb på ca. 50 sek., når den slukkes.

Indstillinger.

 **Træk stikket ud af stikdåsen, før der arbejdes på maskinen.**

Åbn sidedækslet (24).

Bevæg slibebåndet i løberetning med hånden og kontrollér, at slibebåndet løber i midten på alle tre ruller.

Indstil efter behov båndløbet med indstillingsskruen (19). Løsn skruen for at indstille (18). Luk sidelåget.

Planslibning (Fig. 3)

Løsn spændearmen/spændeskruen (11/31) og stil føringsanslaget (12) på emnets bredde.

Spænd spændearmen/spændeskruen (11/31) igen.

Løsn de to spændearme (29) og indstil med håndsvinget (8) emnets tykkelse iht. skala (9). Spænd de to spændearme igen.

Brug stjernedrejeskruen (28) til at stille kontakthjulet (16) nedad.

Tænd for båndsliberen og anordningen. Justér båndløbet på båndsliberen, til slibebåndet løber midt på det øverste kontakthjul (se betjeningsvejledning). (GI150/GI1502H).

Før emnet ind i anordningen, til det fanges af bremsehjulet (20).

Brug stjernedrejeskruen (28) til at stille kontakthjulet (16) så meget opad, til slibebåndet berører emnet. Lad emnet løbe gennem anordningen og kontrollér herefter slibebilledet.

Indstil efter behov bremsehjulets tryk med spændearmen (10).

Korriger bremsehjulets og kontakthjulets højdeindstilling, hvis det er nødvendigt.

 Slibes emnet kun uensartet, skal bremsehjulets parallelitet korrigeres med indstillingsskruen (14) og kontakthjulets hældning med indstillingsskruen (17). Løsn skruen for at indstille (18).

For at opnå et bedre resultat når der slibes lange/tunge emner, løsn da skruerne (30), skub bremseenheden tilbage og spænd så de to skruer (30) igen.

Kontaktsløjfer.

Indstil emnetykkelsen på max. værdi (5 mm) med håndsvinget.

Afmontér skærmen (13).

Montér slibeunderlaget (3) og indstil det rigtige spalte-mål. (se betjeningsvejledning GI150)

Montér gnistbeskyttelsen (2).

Slibebånd skiftes.

Brug stjernedrejeskruen (28) til at stille kontakthjulet (16) nedad.

Skift slibebandet. (se betjeningsvejledning GI150)

Justér båndløbet som allerede beskrevet.

Indstil kontakthjulet og bremsehjulet. Luk beskyttelses-skærmene. (se betjeningsvejledning GI150)

Opsugningsanordning

Det anbefales at bruge opsugningsanordningen.

Maskinen kan tilsluttes til en opsugningsanordning med studserne. (se betjeningsvejledning GI150)

Støj-emissionsværdier.

	Ubelastet	Slibning
Målt A-vurderet emissions-lydtrykniveau på arbejdspladsen L_{pA} (re 20 μ Pa), i decibel	80,5	94
Usikkerhed K_{pA} , i decibel	4	4
Målt A-vurderet lyddef-fektniveau L_{wA} (re 1 pW), i decibel	90	100,5
Usikkerhed K_{wA} , i decibel	2,5	2,5
Driftsbetingelser		
Omdrejningstal (/min)	3 000	3 000
Materiale	–	ST 37
Mål	–	8 x 40
Slibebånd	–	GRIT by Fein 36Z
ANMÆRKNING: Summen af målte emissionsværdi og tilhørende usikkerhed udgør den øverste grænse for de værdier, der kan optræde under målearbejdet.		
 Brug høreværn!		
Måleværdier er beregnet efter passende produktstandard (se sidste side i denne driftsvejledning).		

Vedligeholdelse og kundeservice.

 Istandsættelsesarbejde må kun gennemføres af en faguddannet iht. gældende forskrifter.

Vi anbefaler, at få maskinen istandsat af FEIN kundeservice, et autoriseret FEIN serviceværksted og FEIN repræsentationer.

Er maskinens tilslutningsledning beskadiget, skal den erstattes med en specielt forberedt tilslutningsledning, der fås hos FEIN kundeservices.

Den aktuelle reservedelsliste til denne maskine findes under www.fein.com.

Skift gearets pakring (3 90 00 004 52 3) efter en brugstid på 18 måneder for at forlænge gearets levetid. Kontakt Fein service.

Dagligt vedligeholdelsesarbejde

Blæs køleluftåbningerne (33) på motorhuset ud med trykluft.

Kontrollér bremsehjulet (20), kontaktskiven (16) og drivskiven (32) for slid og beskadigelser, hver gang slibe-båndet skiftes. Sørg for, at beskadigede dele skiftes.

Rengør den udvendige side af maskinen med trykluft.

Følgende dele kan du selv udskifte efter behov: Slibebånd, gnistbeskyttelse

Mangelsansvar/reklamationsret og garanti.

Mangelsansvaret/reklamationsretten er fastlagt i de lovbestemmelser, der gælder i det land, hvor maskinen markedsføres. Derudover yder FEIN garanti iht. FEIN fabrikantens garantierklæring.

Det kan være, at maskinen kun leveres med en del af det tilbehør, der beskrives eller illustreres i brugsanvisningen.

Overensstemmelseserklæring.

CE-erklæringen gælder kun for lande i den Europæiske Union og EFTA (European Free Trade Association) og kun for produkter, der er beregnet til EU- eller EFTA-markedet. Når produktet er markedsført på EU-markedet, mister UKCA tegnet sin gyldighed.

UKCA-erklæringen gælder kun for det britiske marked (England, Wales og Skotland) og kun for produkter, der er beregnet til det britiske marked. Når produktet er markedsført på det britiske marked, mister CE-tegnet sin gyldighed.

Firmaet FEIN erklærer på eget ansvar, at dette produkt er i overensstemmelse med de gældende bestemmelser, der findes på den sidste side i denne brugsanvisning.

Teknisk materiale hos:

C. & E. Fein GmbH

Hans-Fein-Straße 81

73529 Schwäbisch Gmünd-Bargau, Germany

Miljøbeskyttelse, bortskaffelse.

Emballage, udtjente maskiner og tilbehør bedes afleveret til miljøvenlig genbrug.

















Tilslutningsdiagrammer.

Type GIL side 91

Øversettelse av den originale bruksanvisningen.

Anvendte symboler, forkortelser og uttrykk.

Symbolene som er benyttet i denne driftsinstruksen og ev. på maskinen tjener til å lede oppmerksomheten din på mulige farer ved arbeidet med denne maskinen.

Symbol, tegn	Forklaring
	Ikke berør maskinens roterende deler.
	Følg anvisningene i teksten eller bildet ved siden av!
	Vedlagte dokumenter som driftsinstruks og generelle sikkerhetsinformasjoner må absolutt leses.
	Trekk støpselet ut av stikkkontakten før dette arbeidstrinnet. Ellers er det fare på grunn av utilsikket start av maskinen.
	Bruk øyebeskyttelse ved arbeid.
	Bruk hørselvern ved arbeid.
	Bruk støvbeskyttelse ved arbeid.
	Bruk håndbeskyttelse ved arbeid.
	Advarsel mot fare
	Bekrefter at elektroverktøyet er i samsvar med direktivene til Den europeiske union.
	Bekrefter elektroverktøyet samsvar med direktivene fra Storbritannia (England, Wales, Skottland).
	Samle utsorterte maskiner og andre elektrotekniske og elektriske produkter og tilfør dem en miljøvennlig gjenvinning.
3~	Strømtilkoblingstype trefaset vekselstrøm
	Innkobling
	Utkobling
	Dreieretning
	Produkt med basisolasjon og ekstra berørbare lededyktige deler som er koblet til jordledningen.
(**)	Kan inneholde sifre eller bokstaver

Tegn	Enhet internasjonal	Enhet nasjonal	Forklaring
n	/min, min^{-1} , rpm, r/min	min^{-1}	Turtall, ubelastet
P_1	W	W	Opptatt effekt
U	V	V	Spenning
f	Hz	Hz	Frekvens
	kg	kg	Vekt tilsvarende EPTA-Procedure 01
	m, s, kg, A, mm, V, W, Hz, N, °C, dB, min, m/s^2	m, s, kg, A, mm, V, W, Hz, N, °C, dB, min, m/s^2	Basis- og avledede enheter fra det internasjonale enhetssystemet SI .

For din egen sikkerhet.



Ikke bruk denne maskinen før du har lest grundig gjennom denne driftsinstruksjon samt de vedlagte "Generelle sikkerhetsinformasjoner" (skrift nummer 3 41 30 054 06 1) og driftsinstruksjonen GI 150/150 2H og har forstått denne fullstendig, inklusive illustrasjoner, spesifikasjoner og sikkerhetsregler.

Følg likeledes de vedkommende nasjonale bestemmelser for elektrisk sikkerhet og vernearbeid.

Hvis du ikke tar hensyn til sikkerhetsinformasjonene i den nevnte dokumentasjonen kan det medføre elektrisk støt, brann og/eller alvorlige skader.

Oppbevar denne driftsinstruksjonen for fremtidig bruk og overlever disse når du gir videre eller selger maskinen. Denne maskinen må utelukkende monteres som tilleggsredskap på båndslipemaskinen GI150/GI1502H. Denne maskinen må ikke brukes på oljetilsølte og våte arbeidsplasser samt for bearbeidning av tre eller plast. Denne maskinen må bare brukes i tørre rom.

Maskinen er bestemt for

Slipeinnretningen er bestemt for automatisk sliping av flate arbeidsstykker av metall (unntatt magnesium) med jevnt kontaktrykk og konstant fremføring i forbindelse med båndslipemaskinen GI150/GI1502H med slipebånd godkjent av Fein i omgivelser beskyttet mot vær.

Spesielle sikkerhetsinformasjoner.

Bruk personlig beskyttelsesutstyr. Avhengig av type bruk må du bruke visir, øyebeskyttelse eller vernebriller. Om nødvendig må du bruke støvmaske, hørselvern, vernehansker eller spesialfôrke som holder små slipe- og materialpartikler unna kroppen din. Øynene bør beskyttes mot fremmedlegemer som kan slynges rundt ved visse typer bruk. Støv- eller pustevernmasker må filtrere den typen støv som oppstår ved den aktuelle bruken. Hvis du er utsatt for sterk støv over lengre tid, kan det medføre skader på hørselen.

Ikke bruk løstsittende tøy, smykker eller åpent, langt hår under arbeidet. Løse gjenstander kan til tross for beskyttelsesinnretninger gripes tak i av deler som beveger seg og føre til skader.

Bruk ikke slitte, revnede eller sterkt tilsmussede slipebånd. Bruk slipebånd forsiktig og oppbevar dem slik produsenten sier. Slipebånd må ikke brettes! Skadede slipebånd kan revne, slynges rundt og skade personer.

Ikke bruk slipebånd eller annet tilbehør som ikke er spesielt utviklet og frigit av produsenten. Sikker drift er ikke bare gitt ved at et slipebånd eller tilbehør passer på din maskin.

Benytt alltid beskyttelsesinnretningene som befinner seg på maskinen. Beskyttelsesinnretningene må være sikkert montert på maskinen slik at det oppnås maksimal sikkerhet. Beskyttelsesinnretningene skal beskytte brukeren mot slipepartikler som slynges rundt og utilsiktet berører med slipebåndet.

OBS fare for brann og eksplosjon! Ved sliping av metaller (f.eks. aluminium) oppstår støv som kan være brennbart eller eksplosivt. Ikke bruk maskinen i nærheten av brennbare materialer. Gnister kan antenne disse materialer.

OBS brannfare! Ved sliping av metaller oppstår glødende metall- og slipebåndpartikler som samles i sponkassen. Sponkassens innhold skal være tilstrekkelig avkjølt før tømningen og må bare deponeres i egnede beholdere.

Pass på at personer ikke kommer i fare på grunn av gnistregn. Fjern brennbare materialer i nærheten. Ved sliping av metaller oppstår gnistregn.

Arbeidsstykket skal alltid ligge sikkert på slipeunderlaget og anslaget. For små eller tynne arbeidsstykker må ikke bearbeides. Det er fare for skader på grunn av arbeidsstykket som slynges vekk.

Den bearbeidede overflaten kan bli meget varm. Ikke berør denne med hånden.



Berør aldri slipebåndet som er i gang. Det er fare for kroppsskader.

Trykk i farlige situasjoner straks på nødstopptasten. Maskinen har en stopptid inntil 50 sekunder

Rengjør maskinens lufteråpninger regelmessig. Motorens blåser trekker støv inn i huset. Dette kan ved for stor opphopning av metallstøv forårsake elektrisk fare.

Pass på at du står sikkert og at maskinen er stilt opp vannrett. Hvis maskinen tipper under arbeidet kan det medføre alvorlige skader.

Maskinens støpsel må bare monteres av en elektriker. Jordlederen i stikkkontakten skal være koblet til strømnettets beskyttelsesjording.

Trekk nettstøpselet ved vedlikehold og istandsetting! Hvis maskinen blir koblet inn utilsiktet kan dette medføre alvorlige skader.

La maskinens elektriske sikkerhet regelmessig kontrolleres iht. lovbestemmelsene. Ved ikke kontrollerte maskiner er det fare for elektrisk støt!

Kontroller før førstegangs igangsetting motorens dreieretning. Ved feil dreieretning kan arbeidsstykket slynges vekk og forårsake ulykker. Dreieretningen må bare omstilles av en elektriker.

Med et øyekast.

- 1 Verneeskjerm, oppe (GI150/GI150 2H)
- 2 Gnistvern (GI150/GI150 2H)
- 3 Slipeunderlag (GI150/GI150 2H)
- 4 Sponkasse (GI150/GI150 2H)
- 5 Underlag for plansliping (GI150/GI150 2H)
- 6 Gjengeplate (GI150/GI150 2H)
- 7 Sidedeksel (GI150/GI150 2H)
- 8 Håndseiv, innstilling tykkelse på arbeidsstykket
- 9 Skala, tykkelse på arbeidsstykket
- 10 Spennarm for kontaktrykk
- 11 Spennarm, føringsanslag
- 12 Føringsanslag
- 13 Verneeskjerm
- 14 Stillskruer, bremsehjul parallellitet
- 15 På-/av-bryter

- 16 Kontaktskive
- 17 Stillskrue, kontakthjul helning
- 18 Skrue
- 19 Stillskrue, kontakthjul parallellitet
- 20 Bremsehjul
- 21 Stillskrue, innretning slipebord
- 22 Festeskrue
- 23 Holder
- 24 Sidedeksel
- 25 Skrue for sidedeksel
- 26 Festeskruer
- 27 Støpsel
- 28 Stjerneskrue, høydeinnstilling, kontakthjul
- 29 Spennarm, innstilling tykkelse på arbeidsstykke
- 30 Skruer, bremseenhet
- 31 Spennskrue, føringsanslag
- 32 Drivskive
- 33 Kjølsluftåpninger motor

Monteringsanvisninger.



Trekk før alle arbeider på maskinen nettstøpselet ut av stikkontakten.

Båndslipemaskin (G1150/G1150 2H).

Fest maskinen på understellet Fein GIB/GIBE (se monteringsanvisning).

Fest understellet med egnet plugg-/skruerforbindelser på gulvet. Festene skal tilfredsstillende kreftene som oppstår under arbeidet.

Feilaktig montering kan medføre at understellet eller arbeidsbordet velter eller at maskinen under arbeidet løsner fra understellet eller arbeidsbordet og forårsaker alvorlige ulykker.

Demonter følgende komponenter fra båndslipemaskinen: (Bilde 2)

- Øvre verneskjerm (1) med gnistvern (2)
- Sidedeksel (7)
- Slipeunderlag (3)
- Sponkasse (4)
- Underlag for plansliping (5)
- Slipebånd
- Gjengeplate (6)

Slipeinnretning (GIL).

Ta maskinen ut av emballasjen og kontroller enkelt-delene for at de er fullstendige.

Monter holderen (23) med en av de øvrige skruene til gjengeplaten på den venstre, bakre boringen til båndslipemaskinen. Pass på at gjengehullet peker oppover. (Bilde 3)

Plasser innretningen over båndslipemaskinens venstre side slik at båndslipemaskinens og innretningens bakre kanter er plane. Skyv innretningen nå mot høyre til skruen passer inn i den bakre boringen.

Stikk skruen (21) gjennom boringen. Skruen skal gripe inn i gjengehullet.

Skrue skruen (21) så langt inn i holderen (23) til båndslipemaskinens og innretningens høyre sidevegg står parallelt med hverandre. Kontroller parallelliteten ved hjelp av en linjal.

Monter innretningen med skruene (26) på båndslipemaskinen. (Bilde 4)

Kontroller og korrigér ev. parallelliteten en gang til.

Monter slipebåndet. (Se driftsinstruks G1150/G1150 2H)

Monter sponkassen (4) sidedekselet (24) og verneskjermen (13). (Bildene 2+3)

Elektrisk tilkobling.



Den elektriske tilkoblingen fra brukerens side skal foretas av en elektriker.

Vær oppmerksom på nettspenningen: Nettspenningen og spenningskildens frekvens skal stemme overens med angivelsene på maskinens typeskilt.

Kontroller før førstegangs igangsetting motorens dreieretning. Dreieretningen må bare omstilles av en elektriker.

Driftsinstruks.

Innkobling:

Still på-/av-bryteren (15) i posisjon "I".

Utkobling:

Still på-/av-bryteren (15) i posisjon "0".



Maskinen roterer fortsatt inntil ca. 50 sekunder.

Innstillinger.



Trekk før alle arbeider på maskinen nettstøpselet ut av stikkontakten.

Åpne sidedekselet (24).

Beveg slipebåndet med hånden i dreieretningen og kontroller om slipebåndet løper i midten på alle tre rullene. Still ved behov båndløpet inn med stillskruen (19). Løsne skruen for innstillingen (18).

Lukk sidedekselet.

Plansliping (Bilde 3)

Løsne spennarmene/ spennskruene (11/31) og still føringsanslagene inn (12) på bredde på arbeidsstykke.

Trekk spennarmene/spennskruene (11/31) fast igjen.

Løsne de to spennarmene (29) og still med håndveiven (8) inn tykkelse på arbeidsstykke ved hjelp av skala (9). Trekk de to spennarmene fast igjen.

Still med stjerneskruen (28) kontakthjulet (16) nedover.

Slå på båndslipemaskinen og innretningen. Juster båndløpet på båndslipemaskinen til slipebåndet til båndløpet løper i midten på det øvre kontakthjulet (se driftsinstruks). (G1150/G1150 2H).

Før arbeidsstykket så langt inn i innretningen til det gripes av bremsehjulet (20).

Still med stjerneskruen (28) kontakthjulet (16) så langt oppover til slipebåndet berører arbeidsstykket.

La arbeidsstykket gå gjennom innretningen og kontroller deretter slipebildet.

Still alt etter behov bremsehjulets kontaktrykk inn med spennarmen (10).

Korriger, om nødvendig, høydeinnstillingen til bremsehjulet og kontakthjulet.



Hvis arbeidsstykket bare blir slipt ujevnt, må parallelliteten til bremsehjulet korrigeres med stillskruen (14) og helningen til kontakthjulet med stillskruen (17). Løsne skruen for innstillingen (18).

For å få et bedre resultat ved sliping av lange/tunge arbeidsstykker, løsner du skruene (30), skyver bremsehøyheten tilbake og trekker deretter de to skruene (30) til igjen.

Induksjonssløyfer.

Still tykkelse på arbeidsstykke med sveiven inn på maksimalverdien (5 mm).

Demonter verneskjermen (13).

Monter slipeunderlaget (3) og still inn den riktige klaringen. (se driftsinstruksen GI150)

Monter gnistvernet (2).

Utskifting av slipebåndet.

Still med stjerneskruen (28) kontakthjulet (16) nedover.

Skift slipebåndet. (se driftsinstruksen GI150)

Juster båndløpet som beskrevet ovenfor.

Still inn kontakthjulet og bremsehjulet. Lukk verne-dekslene. (se driftsinstruksen GI150)

Avsugningretning

Vi anbefaler å bruke en avsugningretning.

Maskinen kan via stussene kobles til en avsugningretning. (se driftsinstruksen GI150)

Støy-emisjonsverdier.

	Tomgang	Sliping
Målt A-bedømt emisjons-lydtrykknivå på arbeidsplassen L_{pA} (re 20 μ Pa), i desibel	80,5	94
Usikkerhet K_{pA} , i desibel	4	4
Målt A-bedømt lydefekt-nivå L_{WA} (re 1 μ Pa), i desibel	90	100,5
Usikkerhet K_{WA} , i desibel	2,5	2,5
Driftsvilkår		
Turtall (/min)	3 000	3 000
Materiale	-	ST 37
Mål	-	8 x 40
Slipebånd	-	GRIT by Fein 36Z
MERKNAD: Summen av den målte emisjonsverdien og den tilhørende usikkerheten er den øvre grensen til verdiene som kan oppstå ved målinger.		
 Bruk hørselvern!		
Måleverdier beregnet iht. passende produktstandard (se siste side i driftsinstruksen).		

Vedlikehold og kundeservice.

 En reparasjon må kun utføres av en fagmann i samsvar med de gyldige forskriftene.

Til reparasjon anbefaler vi FEIN-kundeservice, FEIN-kontraktssverksted og FEIN-representanter.

Hvis tilkopplingsledningen til maskinen er skadet, må den skiftes ut med en spesielt preparert tilkopplingsledning som kan fås hos FEIN-kundeservice.

Den aktuelle reservedelslisten for denne maskinen finner du på internettet under www.fein.com.

For forlengelse av girets levetid, skift girets tetningsring (3 90 00 004 52 3) etter en brukstid på 18 måneder. Ta kontakt med Fein service.

Daglige vedlikeholdsarbeider

Blås kjøleluftåpningene (33) på motorhuset ut med trykkluft.

Kontroller bremsehjulet (20), kontaktskiven (16) og drivskiven (32) ved hvert slipebåndskifte for slitasje og skader. La skadede deler skiftes ut.

Rengjør maskinen utenfra med trykkluft.

Følgende deler kan du skifte ut selv etter behov:Slipebånd, gnistvern

Reklamasjonsrett og garanti.

Reklamasjonsretten for produktet gjelder jf. de lovmessige bestemmelsene i det landet produktet selges i. Ut over dette yter FEIN garanti i henhold til FEIN-produ-sentens garantierklæring.

Leveranseprogrammet til din maskin kan også bare innbefatte en del av det tilbehøret som er beskrevet i denne driftsinstruksen eller på bildene.

Samsvarserklæring.

CE-erklæringen gjelder kun for land i Den europeiske unionen og i EFTA [EØS] (European Free Trade Association) og kun for produkter som er bestemt for markedet i EU eller EFTA. Etter at produktet er introdusert på EU-markedet, mister UKCA-merket sin gyldighet.

UKCA-erklæringen gjelder kun for det britiske markedet (England, Wales og Skottland) og kun for produkter som er bestemt for det britiske markedet. Etter at produktet er introdusert på det britiske markedet, mister CE-merket sin gyldighet.

Firmaet FEIN erklærer som eneansvarlig at dette produktet stemmer overens med de vanlige bestemmelsene som er oppført på siste side i denne driftsinstruksen.

Tekniske dokumenter hos:

C. & E. Fein GmbH

Hans-Fein-Straße 81

73529 Schwäbisch Gmünd-Bargau, Germany

Miljøvern, avfallshåndtering.

Emballasjer, utsorterte maskiner og tilbehør må leveres inn til miljøvennlig gjenvinning.

















Koplingsskjemaer.

Type GIL Side 91

Översättning av bruksanvisning i original.

Använda symboler, förkortningar och begrepp.

De symboler som används i denna bruksanvisning och eventuellt finns på maskinen gör användaren uppmärksam på möjliga faror vid hantering med denna maskin.

	Berör inte elverktygets roterande delar.
	Följ anvisningarna i texten eller grafiken!
	Bifogad dokumentation som t. ex. bruksanvisningen och Allmänna säkerhetsanvisningarna ska ovillkorligen läsas.
	Innan beskriven åtgärd vidtas, ska stickproppen dras ur nätuttaget. I annat fall finns risk för att maskinen vid oavsiktlig start orsakar kroppsskada.
	Vid arbetet ska ögonskydd användas.
	Vid arbetet ska hörselskydd användas.
	Vid arbetet ska dammskydd användas.
	Vid arbetet ska handskydd användas.
	Varning för fara
	Försäkras om att elverktyget överensstämmer med Europeiska gemenskapens direktiv.
	Försäkras om att elverktyget överensstämmer med Storbritanniens (England, Wales, Skottland) direktiv.
	Kasserade maskiner och andra elektrotekniska och elektriska produkter ska omhändertats separat och hanteras på miljövänligt sätt för återvinning.
3~	Nätanslutningstyp trefasväxelström
	Inkoppling
	Frånkoppling
	Rotationsriktning
	Produkt med basisolering och i tillägg skyddsledare till vilken berörbara, ledande delar anslutits.
(**)	Kan innehålla siffror eller bokstäver

Tecken	Internationell enhet	Nationell enhet	Förklaring
n	/min, min^{-1} , rpm, r/min	r/min	Tomgångsvarvtal
P_1	W	W	Upptagen effekt
U	V	V	Märkspänning
f	Hz	Hz	Frekvens
	kg	kg	Vikt enligt EPTA-Procedure 01
	m, s, kg, A, mm, V, W, Hz, N, °C, dB, min, m/s^2	m, s, kg, A, mm, V, W, Hz, N, °C, dB, min, m/s^2	Bas- och härledda enheter från det Internationella enhetssystemet SI.

För din säkerhet.



Använd inte denna maskin innan du noggrant läst och fullständigt förstått instruktionsboken och bifogade „Allmänna säkerhetsanvisningar“ (publikationsnummer 3 41 30 054 06 1) och instruktionsboken GI 150/150 2H samt bilderna, specifikationerna och säkerhetsreglerna.

Beakta även tillämpliga nationella bestämmelser för elektrisk säkerhet och arbetarskydd.

Ignorerar säkerhetsanvisningarna i nämnda underlag finns risk för elektrisk chock, brand och/eller allvarlig personskada.

Denna bruksanvisning bör förvaras för senare bruk och bifogas maskinen vid försäljning eller överlåtelse.

Denna maskin får endast monteras som tilläggsutrustning på bandslipen GI150/GI1502H.

Denna maskin får inte användas på oljiga eller våta arbetsplatser och inte heller för bearbetning av trä eller plast.

Denna maskin får användas endast i torra lokaler.

Maskinens användning

Slipanordningen är avsedd för automatisk slipning av plana metallarbetsstycken (utom magnesium) med jämt anliggningstryck och konstant matning tillsammans med bandslipen GI150/GI1502H med av Fein tillättna slipband i väderleksskyddad omgivning.

Speciella säkerhetsanvisningar.

Använd personlig skyddsutrustning. Använd alltefter avsett arbete ansiktsskärm, ögonskydd eller skyddsglasögon. Om så behövs, använd dammfiltermask, hörselskydd, skyddshandskar eller skyddsförkläde som skyddar mot små utslungade slip- och materialpartiklar. Ögonen ska skyddas mot utslungade främmande partiklar som kan uppstå under arbetet. Damm- och andningsskydd måste kunna filtrera bort det damm som eventuellt uppstår under arbetet. Risk finns för hörselskada under en längre tids kraftigt buller.

Undvik under arbetet löst hängande kläder, smycken eller långt öppet hår. Löst hängande föremål kan oaktat skyddsanordningarna dras in av rörliga delar och sedan leda till personskada.

Använd inte utslitna, sönderrivna eller kraftigt tilltäppa slipband. Hantera slipbanden aktsamt och förvara dem enligt tillverkarens anvisning. Knäck inte slipbanden! Skadade slipband kan rivas sönder, slungas ut och leda till personskada.

Använd endast slipband och tillbehör som tillverkaren tagit fram eller godkänt för aktuell bearbetning. Användningen behöver inte vara tillförlitlig bara för att slipbandet eller tillbehöret passar till maskinen.

Använd alltid de skyddsanordningar som finns på maskinen. Skyddsanordningarna ska vara stadigt monterade på maskinen så att högsta möjliga säkerhet uppnås. Skyddsanordningarna ska skydda operatören mot utslungade slippartiklar och oavsiktlig beröring av slipbandet.

Observera brand- och explosionsrisk! Vid slipning av metall (t.ex. aluminium) uppstår damm som kan vara brännbart eller explosivt. Använd inte maskinen i närheten av brännbara material. Risk finns för att gnistor antänder materialen.

Observera risk för brand! Vid slipning av metall uppstår glödande metall- och slibbandspartiklar som samlas i spånlådan. Spånlådans innehåll måste före tömning avkylas och får avfallshanteras endast i lämpliga behållare.

Se till att personer inte utsätts för fara till följd av gnistor. Avlägsna brännbara material från arbetsplatsen. Vid slipning av metall uppstår gnistor.

Arbetsstycket måste alltid ligga stadigt på slipstödet och mot anslaget. För små eller tunna arbetsstycken får inte bearbetas. Risk finns att arbetsstycket slungas ut.

Ytan som bearbetas kan bli mycket het. Berör inte ytan med handen.



Berör inte roterande slipband. Risk för personskada.

Tryck vid farlig situation genast på nödstoppfrånkopplaren. Efter frånkoppling fortsätter maskinen att gå upp till 50 sekunder.

Rengör regelbundet maskinens ventilationsöppningar. Motorns fläkt drar in damm till motorhuset. Vid kraftigt koncentration kan metalldammet orsaka elektrisk fara.

Kontrollera att maskinen står stadigt och plant. Om maskinen under arbetet tipsar kan allvarliga personskaador uppstå.

Endast en elektriker får montera maskinens stickkontakt. Skyddsledaren i nätuttaget måste vara ansluten till elnätets skyddsjordning.

Drå ut stickproppen innan service eller reparation utförs! En oavsiktligt påkopplad maskin kan leda till allvarlig personskada.

Låt maskinens elektriska säkerhet regelbundet kontrolleras enligt tillämpliga lagbestämmelser. En okontrollerad maskin kan orsaka en elstö!

Kontrollera motorns rotationsriktning före första driftstarten. Fel rotationsriktning kan leda till att arbetsstycket slungas ut och orsaka olycka. Endast en elektriker får koppla om rotationsriktningen.

Översikt.

- 1 Övre skyddskåpan (GI150/GI150 2H)
- 2 Gnistskydd (GI150/GI150 2H)
- 3 Slipstöd (GI150/GI150 2H)
- 4 Spånlåda (GI150/GI150 2H)
- 5 Planslipstöd (GI150/GI150 2H)
- 6 Gängplatta (GI150/GI150 2H)
- 7 Sidolock (GI150/GI150 2H)
- 8 Handvev för inställning av arbetsstyckets tjocklek
- 9 Skala för arbetsstyckets tjocklek
- 10 Spännspak för motpressningskraft
- 11 Spännspak för styranslag
- 12 Styranslag
- 13 Skyddskåpa
- 14 Ställskruv för bromshjulets parallellitet
- 15 Strömställare Till/Från

- 16 Kontaktskiva
- 17 Ställskruv för kontakthjulets lutning
- 18 Skruv
- 19 Ställskruv för kontakthjulets parallellitet
- 20 Bromshjul
- 21 Ställskruv för upprikning av slipbordet
- 22 Fästskeuv
- 23 Hållare
- 24 Sidolock
- 25 Skruv för sidolocket
- 26 Fästskeuvar
- 27 Stickpropp
- 28 Stjärngreppsskruv för kontakthjulets höjdställning
- 29 Spännspak för inställning av arbetsstyckets tjocklek
- 30 Skruvar, bromsenhet
- 31 Spännspak för styranslag
- 32 Drivhjul
- 33 Kylluftsöppningar på motorn

Monteringsanvisningar.

 **Dra stickproppen ur väggtaget innan arbeten utförs på maskinen.**

Bandslip (GI150/GI150 2H)

Montera maskinen på bordsstället Fein GIB/GIBE (se monteringsanvisning).

Fäst bordsstället med lämpliga pluggar/skruvar i golvet. Infästningen måste kunna stå emot de krafter som uppstår under arbetet.

En felaktig montering kan leda till att understativet eller arbetsbordet välter eller att maskinen under arbetet lossar från understativet eller arbetsbordet och sedan orsakar allvarliga olyckor.

Demontera följande komponenter från bandslipen: (Figur 2)

- Övre skyddslocket (1) med gnistskydd (2)
- Sidolock (7)
- Slipstöd (3)
- Spänlåda (4)
- Planslipstöd (5)
- Slipband
- Gångplatta (6)

Slipanordning (GIL).

Ta upp utrustningen ur förpackning och kontrollera att alla delar finns med.

Montera hållaren (23) med en av gångplattans skruvar på bandslipens bakre vänstra borrhål. Kontrollera att gänghållet är riktat uppåt. (Figur 3)

Placera anordningen över bandslipens vänstra sida så att bandslipens bakre kant och anordningen ligger kant i kant mot varandra. Skjut nu anordningen åt höger tills skruven passar in i bakre hålet.

Stick in skruven (21) genom borrhålet. Skruven måste gripa in i gänghållet.

Skruva in skruven (21) i hållaren (23) tills bandslipens högra sidovägg och slipanordningen är parallella med varandra. Kontrollera parallelliteten med en linjal. Montera anordningen med skruvarna (26) på bandslipen. (Figur 4)

Kontrollera och om så behövs, justera ännu en gång parallelliteten.

Montera slipbandet. (se bruksanvisning GI150/GI150 2H)

Montera spänlådan (4), sidolocket (24) och skyddet (13). (Figurer 2+3)

Elanslutning

 En elektriker måste elansluta maskinen hos kunden.

Kontrollera nätspänningen: Elströmmens nätspänning och frekvens måste stämma överens med uppgifterna på maskinen dataskylt.

Kontrollera motorns rotationsriktning före första driftstarten. Endast en elektriker får koppla om rotationsriktningen.

Bruksanvisningar.

Inkoppling:

Ställ strömställaren (15) i läget "I".

Frånkoppling:

Ställ strömställaren (15) i läget "0".

 Efter frånkoppling fortsätter maskinen att gå ca 50 s.

Inställningar.

 **Dra stickproppen ur väggtaget innan arbeten utförs på maskinen.**

Öppna sidolocket (24).

Dra slipbandet för hand i dess löprikning och kontrollera att slipbandet löper i mitten på alla tre rullorna.

Ställ vid behov in slipbandets inriktning med ställskruven (19). För inställning lossa skruven (18).

Stäng sidolocket.

Planslipning (Figur 3)

Lossa spännspakarna/spännskruvarna (11/31) och ställ in styranslagen (12) att motsvara arbetsstyckets bredd. Dra åter fast spännspakarna/spännskruvarna (11/31).

Lossa båda spännspakarna (29) och ställ med veven (8) in arbetsstyckets tjocklek med hjälp av skalan (9). Dra åter fast båda spännspakarna.

Ställ med stjärngreppsskruven (28) kontakthjulet (16) nedåt.

Koppla på bandslipen och slipanordningen. Justera bandets löprikning på bandslipen tills slipbandet löper centriskt på övre kontakthjulet (se bruksanvisningen). (GI150/GI1502H).

Skjut in arbetsstycket i slipanordningen tills det grips av bromshjulet (20).

Ställ med stjärngreppsskruven (28) kontakthjulet (16) uppåt tills slipbandet berör arbetsstycket.

Låt arbetsstycket löpa genom slipanordningen och kontrollera sedan slipresultatet.

Ställ vid behov in bromshjulets anliggningsstryck med spännarmen (10).

Justera om så krävs bromshjulets och kontakthjulets inställning i höjddled.

 Om arbetsstycket slipas ojämnt måste bromshjulets parallellitet justeras med ställskruven (14) och kontakthjulets lutning med ställskruven (17). För inställning lossa skruven (18).

För att uppnå bättre resultat vid slipning av långa/tunga arbetsstycken, lossa skruvarna (30), skjut bromsenheten bakåt och spänn sedan båda skruvarna (30) på nytt.

Kontaktslipning.

Ställ med veven in arbetsstyckets tjocklek på högsta värdet (5 mm).

Ta bort skyddet (13).

Montera slipstödet (3) och ställ in korrekt spaltmått. (se instruktionsboken G1150)

Montera gnistskyddet (2).

Byte av slipband.

Ställ med stjärngreppsskruven (28) kontakthjulet (16) nedåt.

Byt ut slipbandet. (se instruktionsboken G1150)

Justera bandets löpriktning enligt beskrivning ovan.

Ställ in kontakthjulet och bromshjulet, stäng skyddskåporerna. (se instruktionsboken G1150)

Dammutsugningsanordning

Vi rekommenderar användning av en utsugningsanordning.

Maskinen kan via stutsen anslutas till en utsugningsanordning. (se instruktionsboken G1150)

Bulleremissionsvärden

	Tomgång	Slipning
Uppmätt A-vägd emissionsljudtrycksnivå vid arbetsplatsen L_{pA} (re 20 μ Pa) i decibel	80,5	94
Onoggrannhet K_{pA} , i decibel	4	4
Uppmätt A-vägd ljudtrycksnivå L_{WA} (re 1 pW) i decibel	90	100,5
Onoggrannhet K_{pA} , i decibel	2,5	2,5
Driftsvillkor		
Varvtal (/min)	3 000	3 000
Material	-	ST 37
Dimension	-	8 x 40
Slipband	-	GRIT by Fein 36Z
ANMÄRKNING: Summan av uppmätt emissionsvärde och tillhörande onoggrannhet bildar övre gränsen för de värden som kan uppstå vid mätningar.		
 Använd hörselskydd!		
Mätvärdena har tagits fram enligt tillämplig produkt-norm (se bruksanvisningens sista sida).		

Underhåll och kundservice.

 En reparation får endast utföras av en yrkesarbetare enligt tillämpliga föreskrifter.

För reparation rekommenderar vi FEIN-kundservice, FEIN-märkesverkstad och FEIN-representationer.

När maskinens nätsladd skadats måste den ersättas med en speciellt förberedd nätsladd som FEIN-kundservicen tillhandahåller.

Den aktuella reservdelslistan för denna produkt hittar du i Internet på adress www.fein.com.

Förläng drevets brukstid genom att byta ut drevets packningsring (3 90 00 004 52 3) efter 18 månaders bruk. Kontakta Fein-service.

Dagliga underhållsåtgärder

Renblås kylloftsöppningarna (33) på motorhuset med tryckluft.

Kontrollera bromshjulet (20), kontaktskivan (16) och drivhjulet (32) vid varje slipbandsbyte avseende förslitning och skada. Låt skadade delar bytas ut.

Rengör maskinen utvändigt med tryckluft.

Följande delar kan du vid behov själv byta ut: Slipband, gnistskydd

Garanti och tilläggsgaranti.

Garanti lämnas på produkten enligt de lagbestämmelser som gäller i aktuellt användningsland. Dessutom lämnar FEIN en tilläggsgaranti enligt FEIN-tillverkargaranti-förklaring.

Vid leverans av maskinen kan vissa delar saknas av de tillbehör som beskrivs eller visas i denna bruksanvisning.

Försäkringen om överensstämmelse.

CE-försäkringen gäller endast för Europeiska unionens länder och EFTA (European Free Trade Association) och endast för produkter som är avsedda för EU- eller EFTA-marknaden. Efter marknadsintroduktionen av produkten på EU-marknaden förlorar UKCA tecknet sin giltighet.

UKCA-försäkringen gäller endast för den brittiska marknaden (England, Wales och Skottland) och endast för produkter som är avsedda för den brittiska marknaden. Efter marknadsintroduktionen av produkten på brittiska marknaden förlorar CE - tecknet sin giltighet. FEIN försäkrar under exklusivt ansvar att denna produkt överensstämmer med de normativa dokument som anges på instruktionsbokens sista sida.

Tekniska publikationer finns hos:

C. & E. Fein GmbH

Hans-Fein-Straße 81

73529 Schwäbisch Gmünd-Bargau, Germany

Miljöskydd, avfallshantering.

Förpackning, skrotade maskiner och tillbehör ska hanteras på miljövänligt sätt.

















Kopplingschema.

Typ **GIL** sida 91

Alkuperäisen käyttöohjeen käännös.

Symbolit, lyhenteet ja erikoissanasto.

Tässä käyttöohjeessa ja mahdollisesti myös itse sähkötyökalussa olevien tunnuksien tarkoitus on kiinnittää työkalua käyttävän huomio mahdollisiin käytönaikaisiin riskeihin ja vaaroihin.

Piktogrammit	Selitys
	Pyöriviin koneen osiin ei saa koskea.
	Noudata viereisen tekstin tai grafiikan ohjeita!
	Oheisiin dokumentteihin sekä käyttöohjeisiin ja yleisiin turvaohjeisiin on ehdottomasti perehdyttävä.
	Vedä ennen seuraavaa työvaihetta verkkopistoke irti pistorasiasta. Muutoin kone voi käynnistyä vahingossa ja aiheuttaa tapaturman.
	Työstön aikana silmät on suojattava laseilla.
	Työstön aikana on käytettävä kuulosuojainta.
	Työstön aikana on käytettävä pölysuojainta.
	Työstön aikana on käytettävä suojakäsineitä.
	Varoitus vaarasta
	Vahvistaa, että sähkötyökalun rakenne vastaa EU-direktiivien suosituksia.
	Vahvistaa sähkötyökalun yhdenmukaisuuden Iso-Britannian (Englanti, Wales, Skotlanti) direktiivien mukaisesti.
	Käytöstä poistettua konetta ei saa heittää pois vaan se on ympäristönsuojeluyhdistysten johdettava kierrätykseen kuten kaikki muutkin sähkö- ja elektroniikkalaitteet.
3~	Verkkoliitäntä 3-vaihevirtaan
	Päällekytkentä
	Päättäkkytkentä
	Pyörimissuunta
	Peruseristyksen ohella laitteen sähköä johtavat osat, joita voi koskettaa, on liitetty suojajohdtimeen.
(**)	voi sisältää kirjaimia tai numeroita

Merkki	Kansainvälinen yksikkö	Kansallinen yksikkö	Selitys
n	/min, min ⁻¹ , rpm, r/min	min ⁻¹	Joutokäyntinopeus
P_1	W	W	Ottoteho
U	V	V	Nimellisjännite
f	Hz	Hz	Taajuus
	kg	kg	Paino vastaa EPTA-Procedure 01-tietoja
	m, s, kg, A, mm, V, W, Hz, N, °C, dB, min, m/s ²	m, s, kg, A, mm, V, W, Hz, N, °C, dB, min, m/s ²	Kansainväliseen SI-järjestelmään sisältyvät perusyksiköt ja sen johdannaisyksiköt.

Työturvallisuus.



Älä käytä tätä konetta ennen kuin olet lukenut käyttöohjeen ja oheisen ”Yleiset turvallisuusohjeet” (asiakirjanumero 3 41 30 054 06 1) sekä käyttöohjeen GI 150/150 2H perusteellisesti ja

ymmärtänyt kaiken täydellisesti, myös kuvat, spesifikaatiot ja varotoimenpiteet.

Ota myös huomioon asiaankuuluvat kansalliset sähkö- ja työturvallisuutta koskevat määräykset.

Jos dokumenteissa selostettuja turvaohjeita laiminlyödään, seurauksena voi olla sähköisku, tulipalo ja/tai vakava tapaturma.

Säilytä tämä käyttöohje myöhemmää tarvetta silmällä pitäen ja anna se koneen mukaan, mikäli kone myydään tai luovutetaan toisen käyttöön.

Koneen saa asentaa ainoastaan lisälaitteena nauhahiomakoneeseen GI150/GI1502H.

Tätä konetta ei saa käyttää öljyisissä ja märissä työkohteissa eikä sitä saa käyttää puun tai muovin työstöön.

Tätä konetta saa käyttää ainoastaan kuivissa tiloissa.

Koneen käyttökohde.

Hiomalaite on tarkoitettu tasaisten metallityökappaleiden (paitsi magnesiumin) automaattiseen hiontaan tasaisella puristuspainella ja vakiolla syötöllä yhdessä nauhahiomakoneen GI150/GI1502H kanssa käyttäen Feinin sallimia hiomanauhoja säältä suojatussa ympäristössä.

Eriytyiset varotoimenpiteet.

Muista henkilökohtaiset suojavarusteet. Käytä työstötilanteesta riippuen kasvosuojainta, silmäsuojainta tai suojalaseja. Jos mahdollista, käytä pölysuojainta, kuulosuojainta, suojakäsineitä tai erikoisvaatetusta, joka antaa suojan ilmaan sinkoilevilta hioma- ja materiaalihiukkasilta. Varsinkin silmät on suojattava eri työstötaivoilla ilmaan sinkoilevilta hiukkasilta. Pöly- ja hengityssuojainten täytyy pystyä suodattamaan työstössä syntyvä pöly. Pitkäaikainen altistuminen melulle saattaa heikentää kuuloa.

Töissä ei pidä käyttää liian löysää vaatetusta, korut on riisuttava ja pitkät hiukset sidottava. Suojalaitteista huolimatta irralliset esineet voivat singota voimalla laitteen liikkuvien osiin osuessaan ja aiheuttaa tapaturman.

Kuluneita, repeytyneitä tai pahoin likaantuneita hiomanauhoja ei saa käyttää. Käsittele hiomanauhoja huolellisesti ja varastoi ne valmistajan antamia ohjeita noudattaen. Hiomanauhoja ei saa taittaa! Voittunut hiomanauha voi revetä ja singota irti voimalla, mistä voi seurata tapaturma.

Vain sellaisia hiomanauhoja tai lisätarvikkeita saa käyttää, jotka työkalun valmistaja on kehittänyt tai hyväksynyt. Muunlainen hiomanauha tai lisätarvike ei välttämättä ole turvallinen käyttää, vaikka se sopisikin koneeseen.

Käytä aina koneeseen kuuluvia suojalaitteita. Suojalaitteet on kiinnitettävä koneeseen pitävästi, jolloin saavutetaan optimaalisin suoja. Suojalaitteiden tarkoitus on suojata konetta käytävää hionnassa ilmaan sinkoilevilta hiukkasilta sekä kosketussuojata häntä hiomanauhasta.

Huomio, palo- ja räjähdysvaara! Metalleja hiottaessa (esim. alumiinia) syntyy pölyä, joka saattaa olla tulenarkaa tai helposti räjähtävää. Älä käytä konetta tullenarkeja aineiden lähellä. Kipinät voivat sytyttää näitä aineita.

Huomio, tulipalon vaara! Metallin hionnassa metallista ja hiomanauhasta irtoaa kuumia lastuja, jotka johdetaan kipinälaatikkoon. Kipinälaatikon sisällön on ennen sen tyhjentämistä annettava jäähtyä ja lastut on tyhjennettävä sopivaan astiaan.

On varottava, ettei kipinöinnistä ole varaa muille lähellä oleville. Poista kaikki palavat materiaalit työstöpaikan läheltä. Metalleja hiottaessa syntyy kipinöintiä.

Työkappaleen on aina oltava pitävästi hioma-aluslaa ja rajoitinta vasten. Liian pienet tai ohuet työkappaleet eivät sovellu työstettäväksi koneella. Työtapaturmen vaara, jos työkappale sinkoa irti koneesta.

Työstetty pinta voi olla erittäin kuuma. Sitä ei pidä koskettaa paljaalla kädellä.



Pyörivää hiomanauhaa ei saa missään tapauksessa koskettaa. Siitä seuraa tapaturman vaara.

Vaaratilanteissa on heti painettava hätä-seis-painiketta. Kone jähkikäy vielä noin 50 sekuntia.

Koneen ilmanvaihtoaukot on puhdistettava säännöllisesti. Moottorin tuuletin kerää pölyä konekotelon sisään. Jos metallipölyä keraantyy ylenmäärin, se voi vaarantaa sähköistä turvallisuutta.

Koneen on oltava tukevasti paikallaan vaakatasossa olevalla alustalla. Jos kone kaatuu työstön aikana, siitä voi aiheutua vakava tapaturma.

Koneen verkkopistokkeeseen saa vaihtaa ainoastaan ammattitaitoinen sähköasentaja. Pistorasian suojajohdinten on oltava liitetynä sähköverkon suojamaahan.

Huolto- ja kunnostustöiden ajaksi on verkkopistoke vedettävä irti! Jos kone kytketään päälle vahingossa, siitä voi aiheutua vakava tapaturma.

Koneen sähkötekniikan turvallisuus on annettava tarkastaa säännöllisin välein lakisääteisiä määräyksiä noudattaen. Jos tarkastukset laiminlyödään, koneesta voi saada sähköiskun!

Ennen koneen ensimmäistä käyttökertaa on tarkastettava koneen pyörimissuunta. Jos pyörimissuunta on väärä, työkappale saattaa sinkoutua irti ja aiheuttaa tapaturman. Pyörimissuunnan saa vaihtaa ainoastaan ammattitaitoinen sähköasentaja.

Laitteen osat.

- 1 Suojakansi, ylä (GI150/GI150 2H)
- 2 Kipinäsuojus (GI150/GI150 2H)
- 3 Hioma-alusta (GI150/GI150 2H)
- 4 Kipinälaatikko (GI150/GI150 2H)
- 5 Tuki tasohiontaan (GI150/GI150 2H)
- 6 Kierrelleuy (GI150/GI150 2H)
- 7 Sivusuojus (GI150/GI150 2H)
- 8 Työkappaleen paksuuden säätökampi
- 9 Työkappaleen paksuuden asteikko
- 10 Puristusvoiman kiristysvipu
- 11 Ohjausvasteen kiristysvipu
- 12 Ohjausvaste

- 13 Suojakansi
- 14 Jarrutuspyörän samansuuntaisuuden säätöruuvit
- 15 Käynnistyskytkin
- 16 Kontaktilevy
- 17 Kosketuspyörän kaltevuuden säätöruuvi
- 18 Ruuvi
- 19 Kosketuspyörän samansuuntaisuuden säätöruuvi
- 20 Jarrupyörä
- 21 Hiomapyörän suuntauksen säätöruuvi
- 22 Kiinnitysruuvi
- 23 Pidike
- 24 Sivukansi
- 25 Sivusuojuksen ruuvi
- 26 Kiinnitysruuvit
- 27 Pistoke
- 28 Kosketuspyörän korkeussäädön tähtikahvaruuvi
- 29 Työkappaleen paksuussäädön kiristysvipu
- 30 Jarruyksikön ruuvit
- 31 Ohjausvasteen kiristysruuvi
- 32 Käyttöpyörä
- 33 Moottorin jäähdytysilma-aukot

Asennusohjeet.

 Ennen koneeseen kohdistuvia töitä on verkkopistoke vedettävä irti pistorasiasta.

Nauhahiomakone (G1150/G1150 2H)

Kiinnitä kone Fein-konealustaan GIB/GIBE (katso asennusohje).

Kiinnitä konealusta lattiaan sopivilla vaarna/ruuviliitoksilla. Kiinnitysten on kestettävä työssä esiintyvät voimat. Jos asennus on tehty väärin, sen seurauksena alusta tai työpöytä voi kaatua tai kone irrota työstön aikana alustasta tai työpöydästä, mistä seuraa paha työtapaturma.

Irrota nauhahiomakoneen seuraavat rakenneosat: (Kuva 2)

- Ylempi suojakansi (1) kipinäsuojuksineen (2).
- Sivukansi (7)
- Hioma-alusta (3)
- Lastusäiliö (4)
- Tasohioma-alusta (5)
- Hiomanauha
- Kierrelevy (6)

Himalaite (GIL).

Ota laite varovasti pakkauksesta ja tarkista, että kaikki osat löytyvät.

Asenna pidike (23) käyttäen toista kahdesta jäljelle jääneistä kierrelevyn ruuveista nauhahiomakoneen vasempaan takareikään. Varmista, että kierrereikä osoittaa ylöspäin. (Kuva 3)

Aseta laite nauhahiomakoneen vasemman sivun yläpuolelle niin, että nauhahiomakoneen takareunat ovat tasassa laitteen kanssa. Työnnä nyt laite oikealle kunnes ruuvi osuu taimmaiseen reikään.

Työnnä ruuvi (21) reian läpi. Ruuvien tulee tarttua kierrereikään.

Kierrä ruuvi (21) niin pitkälle pidikkeeseen (23), että nauhahiomakoneen oikea sivuseinä ja laite ovat samansuuntaiset. Tarkista samansuuntaisuus viivaimen avulla.

Asenna laite ruuveilla (26) nauhahiomakoneeseen. (Kuva 4)

Tarkista ja korjaa samansuuntaisuus tarvittaessa vielä kerran.

Asenna hiomanauha.

(Katso käyttöohje G1150/G1150 2H)

Asenna lastusäiliö (4) sivukansi (24) ja suojuus (13). (kuva 2+3)

Sähköliitäntä.

 Sähköliitäntä koneen käyttökohteessa on annettava tehdä ammattitaitoisen sähköasentajan toimesta.

Huomio verkkojännite: Verkkovirran jännitteen ja taajuuden on oltava sama kuin sähkökoneen tyyppikilvessä ilmoitetut tiedot.

Ennen koneen ensimmäistä käyttökertaa on tarkastettava koneen pyörimissuunta. Pyörimissuunnan saa vaihtaa ainoastaan ammattitaitoinen sähköasentaja.

Käyttövinkkejä.

Käynnistys:

Aseta käynnistyskytkin (15) asentoon „I“.

Pysäytys:

Aseta käynnistyskytkin (15) asentoon „0“.

 Virran katkaisemisen jälkeen kone jälkikäy vielä n. 50 sekunnin ajan.

Asetukset.

 Ennen koneeseen kohdistuvia töitä on verkkopistoke vedettävä irti pistorasiasta.

Avaa sivukansi (24).

Liikuta hiomanauhaa käsin liikesuuntaan ja tarkista, että hiomanauha kulkee keskellä kaikkia kolmea rullaa.

Säädä tarvittaessa nauhan kulku säätöruuvilla (19). Avaa säätöä varten ruuvi (18).

Sulje moduulin sivusuojus.

Tasohionta (Kuva 3)

Avaa kiristysvipu/kiristysruuvit (11/31) ja säädä ohjausvasteet (12) työkappaleen leveyden mukaan.

Kiristä kiristysvivut/kiristysruuvit (11/31) uudelleen.

Avaa molemmat kiristysvivut (29) ja aseta kammella (8) työkalun paksuus asteikon (9) mukaan. Kiristä molemmat kiristysvivut uudelleen.

Aseta tähtikahvaruuvilla (28) kosketuspyörää (16) alas-päin.

Käynnistä nauhahiomakone ja laite. Säädä nauhan kulku nauhahiomakoneessa, kunnes hiomanauha kulkee keskellä kosketuspyörää (katso käyttöohje). (G1150/G11502H).

Siirrä työkappale niin pitkälle laitteeseen, että jarrupyörä (20) tarttuu siihen.

Aseta tähtikahvaruuvilla (28) kosketuspyörää (16) niin paljon ylöspäin, että hiomanauha koskettaa työkappaletta.

Anna työkappaleen liikua laitteen läpi ja tarkista samalla hiontalaatu.

Aseta jarrupyörän puristus-paine kiristysvivulla (10) tarpeen mukaan.

Korjaa tarvittaessa jarrupyörän ja kosketuspyörän korkeussäädöt.

! Jos työkappaleen hionta on vain epätasaista, täytyy jarrupyörän samansuuntaisuus korjata säätöruuvilla (14) ja kosketuspyörän kaltevuus säätöruuvilla (17). Avaa säätöä varten ruuvi (18).

Pitkien/painavien työkappaleiden paremman tuloksen saamiseksi tulee avata ruuvit (30) työntää jarruyksikköä taaksepäin ja sen jälkeen kiristää molemmat ruuvit (30) uudelleen.

Kontaktihionta.

Aseta kammella työkappaleen paksuus maksimiarvoon (5 mm).

Irrota suojus (13).

Asenna hioma-alusta (3) ja aseta oikea välysmitta.

(Katso käyttöohje G1150)

Asenna kipinäsuojus (2).

Hiomanauhan vaihto.

Aseta tähtikahvaruuvilla (28) kosketuspyörää (16) alas-päin.

Vaihda hiomanauha uuteen. (Katso käyttöohje G1150)

Sääda nauhan kulku aikaisemmin selostetulla tavalla.

Sääda kosketuspyörää ja jarrupyörää. Sulje suojukset.

(Katso käyttöohje G1150)

Pölynpoisto

Suosittamme käyttämään poistoimuria.

Kone voidaan liittää poistoimulaitteeseen nysien kautta.

(Katso käyttöohje G1150)

Melupäästöarvot.

	Tyhjäkäynti	Hionta
Mitattu A-painotettu äänenpainetaso työpisteessä L_{pA} (re 20 μ Pa) desibeleinä	80,5	94
Epätarkkuus K_{pA} desibeleinä	4	4
Mitattu A-painotettu äänitehon taso L_{wA} (re 1 pW) desibeleinä	90	100,5
Epätarkkuus K_{wA} desibeleinä	2,5	2,5
Käyttöedellytykset		
Kierrosnopeus (/min)	3 000	3 000
Materiaali	–	ST 37
Mitat	–	8 x 40
Hiomanauha	–	GRIT by Fein 36Z

HUOMAUTUS: Mitatun päästöarvon ja siihen liittyvän epätarkkuusarvon summe on niiden arvojen yläraja, jotka voidaan havaita mittauksissa.

! Käytä kuulosuojainta!

Mitta-arvot on laskettu vaadittua tuotestandardia noudattaen (ks. käyttöohjeiden viimeinen sivu).

Kunnossapito, huolto.

! Kunnostustyöt saa suorittaa ainoastaan ammattitaitoinen asentaja voimassa olevia määräyksiä noudattaen.

Suosittamme tilaamaan kunnostuksen FEIN-palvelusta, lähimmästä FEIN-sopimuskorjaamosta tai FEIN-jälleenmyyjältä.

Mikäli koneen liitäntäjohto on vioittunut, se on vaihdettava erikoisvalmistaiseen liitäntäjohtoon, jollaisen voi tilata FEIN-palvelusta.

Tähän koneeseen kuuluvan päivitetyn varaosaluettelon voi hakea internet-osoitteesta www.fein.com.

Voimansiirron elinajan pidentämiseksi tulee voimansiirron tiivisterengas (3 90 00 004 52 3) vaihtaa 18 kuukauden käyttöajan välein. Ota yhteys Fein-huoltoon.

Päivittävät huoltotoimet

Puhdista ilmanvaihtoaukot (33) moottorin rungosta paineilemalla.

Tarkista jarrupyörän (20), kosketuslevyn (16) ja käyttölevyn (32) kunto ja kuluminen jokaisen hiomanauhan vaihdon yhteydessä. Anna vaihtaa vaurioituneet osat. Puhdista koneen ulkopinta paineilemalla.

Seuraavat osat voi tarvittaessa vaihtaa itse: Hiomanauha, kipinäsuojus

Takuu.

Tuotteeseen pätee takuu, joka vaaditaan sen tuontimaassa. Sen ohella pätee FEINin takuuehdossa määrittämä valmistajakohtainen takuu.

Kaikki tässä käyttöohjeessa mainitut tai kuvissa esitetyt lisätarvikkeet eivät välttämättä kuulu koneen toimitussäilytöön.

EU-vastaavuus.

CE-tiedonanto koskee vain Euroopan unionin ja EFTAn (European Free Trade Association) maita ja vain EU- ja EFTA-markkinoille tarkoitettuja tuotteita. Tuotteen EU-markkinoille liikkeeseenlaskemisen jälkeen UKCA-merkinä menettää voimassaolonsa.

UKCA-tiedonanto koskee vain brittmarkkinoita (Englanti, Wales ja Skotlanti) ja brittmarkkinoille tarkoitettuja tuotteita. Tuotteen brittmarkkinoille liikkeeseenlaskemisen jälkeen CE-merkinä menettää voimassaolonsa.

Tmi. FEIN vakuuttaa ja vastaa yksin siitä, että tämä tuote on käyttöohjeen viimeisellä sivulla mainittujen määräysten ja standardien mukainen.

Teknisen dokumentaation laatinut:

C. & E. Fein GmbH

Hans-Fein-Straße 81

73529 Schwäbisch Gmünd-Bargau, Germany

Ympäristönsuojelu, jätehuolto.

Huolehdi siitä, että pakkausmateriaali, käytöstä poistettu kone ja sen lisätarvikkeet johdetaan kierrätykseen.

















Liitäntäkaaviot.

Typpi **GIL** **sivu 91**

Az eredeti kezelési útmutató fordítása.

Felhasznált jelölések, rövidítések és fogalmak.

Az ezen használati utasításban és esetleg magán a berendezésen található jelek arra szolgálnak, hogy felhívják a figyelmét az ezen berendezéssel végzett munkák során fellépő veszélyekre.

Szimbólumok, jelek	Magyarázat
	Ne érjen hozzá a gép forgó alkatrészeihez.
	Tartsa be az oldalsó szövegben vagy ábrán található utasításokat!
	Mindenképpen olvassa el a mellékelt dokumentációt, mint például a kezelési útmutatót és a biztonsági tájékoztatót.
	Ezen munkalépés megkezdése előtt húzza ki a hálózati csatlakozó dugót a dugaszoló aljzataból. Ellenkező esetben a berendezés véletlenszerű elindulása sérüléseket okozhat.
	A munkák közben használjon védőszemüveget.
	A munkák közben használjon zajcsökkentő fülvédőt.
	A munkák közben használjon porvédő álarcot.
	A munkák közben használjon kézvédőt.
	Veszélyekre való figyelmeztetés
	A CE-jel igazolja, hogy az elektromos kéziszerszám megfelel az Európai Unió irányelveinek.
	igazolja, hogy az elektromos kéziszerszám megfelel Nagy-Britannia (Anglia, Wales, Skócia) Unió irányelveinek.
	A használaton kívül helyezett elektromos kéziszerszámokat és egyéb elektrotechnikai elektromos termékeket külön össze kell gyűjteni és a környezetvédelmi szempontoknak megfelelő újrafelhasználásra kell leadni.
3~	Hálózati csatlakozás: háromfázisú váltakozó áram
	Bekapcsolás
	Kikapcsolás
	Forgásirány
	Alapszigeteléssel ellátott és ezen felül a védővezetékhez csatlakoztatott megérinthatő elektromosan vezetőképes alkatrészeket tartalmazó termék.
(**)	Számjegyeket vagy betűket tartalmazhat

Jel	Nemzetközi egység	Magyarországon használatos egység	Magyarázat
n	/min, min^{-1} , rpm, r/min	/perc	Üresjárat fordulatszám
P_f	W	W	Teljesítményfelvétel
U	V	V	Feszültség
f	Hz	Hz	Frekvencia
	kg	kg	Súly az „EPTA-Procedure 01” (01 EPTA-szabvány) szerint
	m, s, kg, A, mm, V, W, Hz, N_2 , °C, dB, min , m/s^2	m, s, kg, A, mm, V, W, Hz, N_2 , °C, dB, perc, m/s^2	Az SI nemzetközi egységrendszer alapegységei és levezetett egységei.

Az Ön biztonsága érdekében.



Ne használja ezt a gépet, mielőtt gondosan el nem olvasta és meg nem értette, – beleértve az ábrákat, a specifikációkat és a biztonsági előírásokat is, – ezt a kezelési útmutatót és a mellékelt „Általános biztonsági tájékoztatót“ (dokumentáció száma: 3 41 30 054 06 1).

Ugyanígy vegye tekintetbe az adott országban érvényes, az elektromos biztonságra és a munkavédelemre vonatkozó előírásokat.

Az adott dokumentumokban található biztonsági előírások és utasítások betartásának elmulasztása áramütésekhez, tűzhöz és/vagy súlyos testi sérülésekhez vezethet.

Őrizze meg későbbi használatra ezt a Használati Utasítást, és a gép továbbadása vagy eladása esetén adja át a géppel együtt az új tulajdonosnak.

Ezt a berendezést kizárólag a G1150/G11502H szalagsziszológépre szabad kiegészítő berendezésként felszerelni.

Ezt a berendezést nem szabad olajos vagy nedves munkahelyeken, valamint faanyagok és műanyagok megmunkálására használni.

Ezt a berendezést csak zárt helyiségekben szabad használni.

A berendezés rendeltetése.

A csiszoló berendezés az időjárás behatásaitól védett helyen a G1150/G11502H szalagsziszológéppel kombinálva a Fein által engedélyezett csiszolószalagokkal lapos fémalkatrészek (a magnézium kivételével) egyenletes nyomással és állandó előtolással végzett automatikus csiszolására szolgál.

Biztonsági információk.

Viseljen személyi védőfelszerelést. Használjon az alkalmazásnak megfelelő teljes védőárlarcot, szemvédőt vagy védőszemüveget. Amennyiben célszerű, viseljen porvédő árlarcot, zajtompító fülvédőt, védő kesztyűt vagy különleges kötenyt, amely távol tartja a csiszolószerszám- és anyagrészcskéket.

Mindenképpen védje meg a szemét a kirepülő idegen anyagoktól, amelyek a különböző alkalmazások során keletkeznek. A por- vagy védőárlarcnak meg kell szűrnie a használat során keletkező port. Ha hosszú ideig ki van téve az erős zaj hatásának, elvesztheti a hallását.

Munka közben sohasem viseljen bő ruhát, ékszer vagy fedetlen, hosszú hajat. A nem rögzített tárgyakat a mozgó alkatrészek a védőberendezések dacára is elkaphatják és így sérüléseket okozhatnak.

Ne használjon elkopott, beszakadt, vagy erősen elszennyeződött csiszolószalagokat. Óvatosan kezelje és a gyártó előírásainak megfelelően tárolja a csiszolószalagokat. Ne törje meg a csiszolószalagokat! A megrongálódott csiszolószalagok szétszakadhatnak, kirepülhetnek és sérüléseket okozhatnak.

Ne használjon olyan csiszolószalagokat vagy egyéb tartozékokat, amelyeket a kéziszerszámot gyártó cég nem külön erre a célra fejlesztett ki, vagy amelyek használatát az nem engedélyezte. A biztonságos üzemeléshez nem elég, ha egy csiszolószalagot vagy valamilyen tartozékot fel lehet szerelni az Ön gépére.

Mindig használja a kéziszerszámon található védőberendezéseket. A védőberendezéseket biztonságosan kell felszerelni a kéziszerszámra, hogy azok a legnagyobb elérhető biztonságot nyújtsák. A védőberendezéseknek meg kell óvniuk a kezelőt a csiszolás során kirepített részecskéktől és a csiszolószalag akaratlan megérintésétől.

Figyelem, tűz- és robbanásveszély! Fémek (például alumínium) csiszolásakor olyan por keletkezik, amely éghető vagy robbanékony lehet. Ne használja a berendezést éghető anyagok közelében. A szikrák ezeket az anyagokat meggyújthatják.

Vigyázat, tűzveszély! Fémek csiszolásakor izzó fém- és csiszolószalag-részecskék jönnek létre, amelyek a forgácsgyűjtő ládában kerülnek összegyűjtésre. A forgácsgyűjtő láda tartalmának kiürítése előtt meg kell várni, amíg az kielégítő mértékben lehűl és az anyagot csak arra megfelelő tartályban szabad ártalmatlanítani.

Ügyeljen arra, hogy a szikraszórás ne veszélyeztethessen személyeket. Távolítsa el a munkaterület közeléből az éghető anyagokat. A fémek csiszolásakor szikraszórás lép fel.

A munkadarabnak mindig biztonságosan fel kell feküdnie a csiszológép tárgyaszalára. Túl kicsi vagy túl vékony munkadarabokat nem szabad megmunkálni. A kirepített munkadarab sérüléseket okozhat.

Munka közben a megmunkált felület igen forró lehet. Ne érintse meg a kezével a felületet.



Sohase érjen hozzá a mozgásban lévő csiszolószalaghoz. Ellenkező esetben sérülésveszély áll fenn.

Veszélyhelyzetekben azonnal nyomja meg a biztonsági vészkiakapsolós gombot. A gép utánfutása az 50 másodpercet is elérheti.

Rendszeresen tisztítsa meg a gép szellőzőnyílásait. A motorventilátor port szív be a házba. Ha ennek eredményeképpen túl sok fémpor gyűlik össze, ez áramütéshez vezethet.

Ügyeljen arra, hogy a gép biztonságosan és vízszintes helyzetben legyen felállítva. Ha a gép munka közben felbillen, ez súlyos sérülésekhez vezethet.

A gép csatlakozó dugóját csak villamos szakember szerelheti fel. A csatlakozó aljzat védővezetékekének össze kell kötve lennie a hálózat védőföldelésével.

Karbantartási és javítási munkák megkezdése előtt húzza ki a hálózati csatlakozó dugót a dugaszolóaljzattól! Ha a gépet akaratlanul bekapcsolják, ez komoly sérülésekhez vezethet.

A törvényes előírásoknak megfelelő időközönként rendszeresen ellenőriztesse a gép elektromos biztonságát. A nem ellenőrzött gépeknél áramütés veszélye áll fenn!

Az első üzembé helyezés ellenőrizze a motor forgásirányát. Helytelen forgásirány esetén a gép kirepítheti a munkadarabot és ez balesetekhez vezethet. A forgásirányt csak egy villamos szakembernek szabad átállítania!

Egy pillantásra.

- 1 Védőborítás, fent (GI150/GI150 2H)
- 2 Szikraterelő lap (GI150/GI150 2H)
- 3 Tárgyasztal (GI150/GI150 2H)
- 4 Forgácsgyűjtő láda (GI150/GI150 2H)
- 5 Síkcsiszolószán (GI150/GI150 2H)
- 6 Menetes lemez (GI150/GI150 2H)
- 7 Oldalsó fedél (GI150/GI150 2H)
- 8 Kézi forgatókar, a munkadarab vastagságának beállítására
- 9 Skála, munkadarab vastagsága
- 10 Rögzítőkar a nyomóerő beállítására
- 11 Rögzítő kar, vezető ütköző
- 12 Vezető ütköző
- 13 Védőburkolat
- 14 Szabályozócsavarok a fékkerék párhuzamos voltának beállításához
- 15 Be-/kikapcsoló
- 16 Érintkezőtárcsa
- 17 Szabályozócsavar, az érintkező kerék dőlésének beállítására
- 18 Csavar
- 19 Szabályozócsavar, az érintkező kerék párhuzamosságának beállítására
- 20 Fékkerék
- 21 Szabályozócsavar, a csiszolóasztal beállítására
- 22 Rögzítő csavar
- 23 Tartó
- 24 Oldalsó fedél
- 25 Csavar az oldalsó fedél számára
- 26 Rögzítőcsavarok
- 27 Csatlakozódugó
- 28 Csillagfejű szabályozó csavar, az érintkező kerék magassági beállítására
- 29 Rögzítő kar, a munkadarab vastagságának beállítására
- 30 Csavarok, a fékegység számára
- 31 Feszítőcsavar, vezető ütköző
- 32 Hajtótárcsa
- 33 Motor hűtőnyílások

Szerelési utasítások.

 **A gépen végzendő bármely munka megkezdése előtt húzza ki a csatlakozó dugót a dugaszoló aljzatból.**

Szalagcsiszoló (GI150/GI150 2H).

Rögzítse a gépet a Fein gyártmányú GIB/GIBE gépállványra (lásd a szerelési útmutatót).

Rögzítse erre alkalmas dübel-/csavarkötésekkel a padlóhoz a gépállványt. A rögzítéseknek meg kell felelniük a megmunkálás során fellépő erőnek.

Egy hibás szerelés ahhoz vezethet, hogy a gépállvány vagy a munkasztal felbillen, vagy hogy a berendezés a munka során leválik a gépállványról vagy a munkasztalról és súlyos baleseteket okoz.

Szerelje le a szalagcsiszológépről a következő alkatrészeket: (2. ábra)

- Felső védőburkolat (1) a szikraterelő lappal (2)
- Oldalsó fedél (7)
- Csiszológépszán (3)
- Forgácteknő (4)

- Síkcsiszolószán (5)
- Csiszolószalag
- Menetes lemez (6)

Csiszoló előtét (GI1).

Vegye ki a berendezést a csomagolásból, és ellenőrizze, hogy valamennyi alkatrész teljes mértékben megvan-e. Szerelje fel a tartót (23) a menetes lemez két megmaradt csavarja közül az egyikkel a szalagcsiszológép bal hátsó furatára. Ügyeljen arra, hogy a menetes furat felfelé mutasson. (3. ábra)

Állítsa úgy be az előtét helyzetét a szalagcsiszológép bal oldala felett, hogy a szalagcsiszológép hátsó élei egy síkba kerüljenek az előtét hátsó élével. Tolja el az előtétet jobbra, amíg a csavar bele nem illik a hátsó furatba.

Dugja át a csavart (21) a furaton. A csavarnak bele kell kapcsolódnia a menetes furatba.

Csavarja be annyira a csavart (21) a tartóba (23), hogy a szalagcsiszológép és a berendezés jobb oldalfala párhuzamosak legyenek egymással. A párhuzamosságot egy vonalzóval ellenőrizze.

Szerelje fel a berendezést a csavarokkal (26) a szalagcsiszológépre. (4. ábra)

Ellenőrizze és szükség esetén még egyszer helyesbítse a párhuzamosságot.

Szerelje fel a csiszolószalagot. (lásd a GI150/GI150 2H Kezelési Utasítást)

Szerelje fel a forgácteknőt (4), az oldalsó fedelet (24) és a fedelet (13). (2+3. ábra)

Elektromos csatlakozás.

 Az elektromos csatlakoztatást csak villamos szakember készítheti el!

Ügyeljen a hálózati feszültségre: A feszültségforrás feszültségének és frekvenciájának meg kell egyeznie a berendezés típus tábláján található adatokkal.

Az első üzembe helyezés előtt ellenőrizze a motor forgásirányát. A forgásirányt csak egy villamos szakembernek szabad átállítania!

Üzemeltetési utasítások.

Bekapcsolás:

Állítsa a be-/kikapcsolót (15) az „I” helyzetbe.

Kikapcsolás:

Állítsa a be-/kikapcsolót (15) a „II” helyzetbe.

 A gép a kikapcsolás után még kb. 50 másodpercig tovább futhat.

Beállítások.

 **A gépen végzendő bármely munka megkezdése előtt húzza ki a csatlakozó dugót a dugaszoló aljzatból.**

Nyissa ki a (24) oldalsó fedelet.

Mozgassa el kézzel a csiszolószalagot a normális haladási irányba és ellenőrizze, hogy a csiszolószalag mind a három görgőn középpontosan fut-e.

Szükség esetén állítsa be a szabályozócsavarral (19) a szalagfutást. A beállításához lazítsa ki a csavart (18).

Zárja be az oldalsó fedelet.

Síkcsiszolás (3. ábra)

Oldja ki a rögzítőkarokat/szorítócsavarokat (11/31) és állítsa be a vezető ütközőket (12) a munkadarab szélességére.

Húzza meg ismét szorosra a rögzítőkarokat/szorítócsavarokat (11/31).

Lazítsa ki mindkét rögzítőkart (29) és állítsa be a kézi forgatókarral (8) a munkadarab vastagságát, ehhez használja a skálát (9). Húzza meg ismét szorosra mindkét rögzítőkart.

Állítsa be a csillagfejű szabályozó csavarral (28) az érintkező kereket (16) az alsó helyzetbe.

Kapcsolja be a szalagcsiszológépet és az előtétet. Szabályozza be a szalagcsiszológépen a szalag futását, amíg a csiszolószalag a felső érintkező keréken központosan fut (lásd a Kezelési Utasítást.). (G1150/G11502H).

Vezesse be annyira a munkadarabot a berendezésbe, hogy azt a fékkerék (20) befogja.

Állítsa be a csillagfejű szabályozó csavarral (28) az érintkező kereket (16) annyira felfelé, hogy a csiszolószalag megérintse a munkadarabot.

Hagyja végighaladni a munkadarabot az előtétén és ellenőrizze a csiszolási képet.

Szükség esetén állítsa be a fékkerék nyomóerejét a rögzítőkarral (10).

Szükség esetén helyesbítse a fékkerék és az érintkező kerék magassági beállítását.

! Ha a munkadarab csak egyenetlenül kerül csiszolásra, a fékkerék párhuzamos helyzetét a szabályozó csavarral (14) és az érintkező kerék dőlésszögét a szabályozó csavarral (17) utána kell állítani. A beállításához lazítsa ki a csavart (18).

Hosszabb/nagyobb súlyú munkadarab csiszolásánál egy jobb eredmény biztosítására lazítsa ki a csavarokat (30), tolja hátra a fékegységet és húzza meg ismét szorosra a két csavart (30).

Munkavégzés.

Állítsa be a szabályozókerékkel a munkadarab vastagságát a legnagyobb megengedett értékre (5 mm). Szerelje le a fedelet (13).

Szerelje fel a csiszológépszánt (3) és állítsa be a helyes hézagot. (lásd a G1150 Kezelési Utasítást)

Szerelje fel a szikraterelő lapot (2).

Csiszolószalag cseréje.

Állítsa be a csillagfejű szabályozó csavarral (28) az érintkező kereket (16) az alsó helyzetbe.

Cserélje ki a csiszolószalagot. (lásd a G1150 Kezelési Utasítást)

A már felett leírt módon szabályozza be a szalag futását. Állítsa be az érintkező kereket és a fékkereket. Zárja le a védőburkolatokat. (lásd a G1150 Kezelési Utasítást)

Elszívó berendezés

Azt ajánljuk, hogy használjon egy elszívó szerkezetet.

A berendezést a csonkossal rá lehet csatlakoztatni egy elszívó szerkezetre. (lásd a G1150 Kezelési Utasítást)

Zajsint értékek.

	Üresjárat	Csiszolás
Mért A-értékelésű kibocsátott hangnyomás-szint a munkahelyen L_{pA} (re 20 μ Pa), decibelben	80,5	94
Szórás, K_{pA} , decibelben	4	4
Mért A-értékelésű hangteljesítmény-szint L_{wA} (re 1 pW), decibelben	90	100,5
Szórás, K_{wA} , decibelben	2,5	2,5
Üzemeltetési feltételek		
Fordulatszám (/min)	3 000	3 000
Anyag	–	ST 37
Méret	–	8 x 40
Csiszolószalag	–	GRIT – Fein 36Z

MEGJEGYZÉS: A mért emissziós érték és a hozzátartozó szórás összege az a felső határ, amely a mérések során fellelhető.

! Használjon zajtompító fülvédőt!

A mérési értékek az idevonatkozó termékszabványoknak (lásd ezen kezelési utasítás utolsó oldalát) megfelelően kerültek meghatározásra.

Üzemeltetés és szerviz.

! Javítási munkákat csak szakemberek és csak az érvényes előírásoknak megfelelően hajthatnak végre.

Azt javasoljuk, hogy a javítási munkákkal a FEIN-vevőszolgálatot, a szerződéses FEIN-műhelyeket, vagy a FEIN-képviselőket bízzák meg.

Ha a berendezés csatlakozó vezetéke megrongálódott, akkor ezt egy speciálisan előkészített csatlakozó vezetékre kell kicserélni, amely a FEIN-vevőszolgálatnál kapható.

Ennek a berendezésnek az aktuális pótalkatrész-jegyzéke az Interneten a www.fein.com címen található.

A hajtómű élettartamának meghosszabbítására 18 hónap használat elteltével cserélje ki a hajtómű tömítőgyűrűt (3 90 00 004 52 3). Lépjen kapcsolatba a Fein Vevőszolgálattal.

Napi karbantartási munkák

Fújja át sűrített levegővel a motorház (33) hűtőlevegőnyílásait.

Ellenőrizze a fékkereket (20), az érintkező tárcsát (16) és a hajtótárcsát (32) a csiszolószalag minden cseréjekor, nincsenek-e elkopva vagy megrongálódva. A megrongálódott alkatrészeket cseréltesse ki.

Tisztítsa meg a berendezést kívülről sűrített levegővel.

A következő alkatrészeket szükség esetén Ön is**kicszerélheti:** Csiszolószalag, szikravédó lap**Jótállás és szavatosság.**

A termékre vonatkozó jótállás a forgalomba hozási országban hatályos törvényes rendelkezéseknek megfelelően érvényes. Termékeinket ezen túlmenően a FEIN jótállási nyilatkozatában leírtaknak megfelelő kiterjesztett garanciával szállítjuk.

Az Ön berendezéséhez tartozó szállítmányban nem feltétlenül található meg az ezen használati útmutatóban ismertetésre kerülő vagy ábrázolt valamennyi tartozék.

Megfelelőségi nyilatkozat.

A **CE-nyilatkozat** csak az Európai Unió és az EFTA (Európai Szabadkereskedelmi Társulás) országaira és csak azokra a termékekre érvényes, amelyek az EU- vagy EFTA-piac számára kerültek gyártásra. A terméknek az EU-piacon való forgalombahozatala után az UKCA-jel érvényét veszti.

Az **UKCA-nyilatkozat** csak a brit piacra (Angliára, Walesre és Skóciára) és csak azokra a termékekre vonatkozik, amelyek a brit piac számára kerültek gyártásra. A terméknek a brit piacon való forgalombahozatala után a CE-jel érvényét veszti.

A FEIN egyedüli felelőséggel kijelenti, hogy ez a termék megfelel az ezen kezelési útmutató utolsó oldalán megadott idevonatkozó előírásoknak.

A műszaki dokumentáció a következő helyen található:

C. & E. Fein GmbH

Hans-Fein-Straße 81

73529 Schwäbisch Gmünd-Bargau, Germany

Környezetvédelem, hulladékkezelés.

















A csomagolóanyagokat, a már nem használható berendezéseket és tartozékokat a környezetvédelmi szempontoknak megfelelő újrafelhasználásra le kell adni.

Csatlakoztatási kapcsolási rajzok.**Típus****GIL****Oldal 91**

Příklad původního návodu k obsluze.

Použité symboly, zkratky a pojmy.

V tomto návodu k obsluze a popř. na stroji použité symboly slouží k obrácení Vaší pozornosti na možná nebezpečí při práci s tímto strojem.

Symbol, značka	Vysvětlení
	Nedotýkejte se rotujících částí stroje.
	Uposlechněte pokynů ve vedle stojícím textu nebo grafice!
	Nezbytně čtěte příložené dokumenty jako návod k obsluze a všeobecná bezpečnostní upozornění.
	Před tímto pracovním krokem vytáhněte síťovou zástrčku ze zásuvky elektrické sítě. Jinak existuje nebezpečí zranění dané neúmyslným rozběhem stroje.
	Při práci použijte ochranu očí.
	Při práci použijte ochranu sluchu.
	Při práci použijte ochranu proti prachu.
	Při práci použijte ochranu rukou.
	Varování před nebezpečím
	Potvrzuje shodu elektronářadí se směrnicemi evropského společenství.
	Potvrzuje shodu elektronářadí se směrnicemi Velké Británie (Anglie, Wales, Skotsko).
	Vyřazené stroje a jiné elektrotechnické a elektrické výrobky odděleně shromažďujte a dodejte k ekologické recyklaci.
3~	Druh připojení k el. síti, třífázový střídavý proud
	Zapnutí
	Vypnutí
	Směr otáčení
	Výrobek se základní izolací a navíc dotknutelné vodivé díly připojené na ochranný vodič.
(**)	může obsahovat číslice nebo písmena

Značka	Jednotka mezinárodní	Jednotka národní	Vysvětlení
n	/min, min ⁻¹ , rpm, r/min	min ⁻¹	Otáčky naprázdno
P_f	W	W	Příkon
U	V	V	Jmenovité napětí
f	Hz	Hz	Frekvence
	kg	kg	Hmotnost podle EPTA-Procedure 01
	m, s, kg, A, mm, V, W, Hz, N, °C, dB, min, m/s ²	m, s, kg, A, mm, V, W, Hz, N, °C, dB, min, m/s ²	Základní a odvozené jednotky z mezinárodní soustavy jednotek SI .

Pro Vaši bezpečnost.



Nepoužívejte tento stroj, dokud jste si důkladně nepřečetli a zcela nepochopili tento návod k obsluze a též přiložená „Všeobecná bezpečnostní upozornění“ (číslo spisu 3 41 30 054 06 1) a

návod k obsluze GI 150/150 2H, včetně vyobrazení, specifikací a bezpečnostních předpisů.

Dbejte rovněž příslušná národní ustanovení pro elektrickou bezpečnost a bezpečnost práce.

Nedbání bezpečnostních upozornění v uvedené dokumentaci může vést k zásahu elektrickým proudem, k požáru a/nebo k vážným zraněním.

Tento návod k obsluze uschovejte pro pozdější použití a při poskytnutí či prodeji stroje jej přiložte.

Tento stroj smí být výhradně namontován jako přídatné zařízení na pásovou brusku GI150/GI1502H.

Tento stroj se nesmí používat na zaolejovaných a vlhkých pracovištích a též k opracování dřeva nebo umělých hmot.

Tento stroj se smí používat pouze v suchých prostorech.

Určení stroje.

Brosící přípravek je určený pro automatické broušení plochých obrobků z kovu (kromě hořčíku) s rovnoměrným přitlakem a konstantním posuvem ve spojení s pásovou bruskou GI150/GI1502H pomocí firmou FEIN schválených brusných pásů v prostředí chráněném před povětrnostními vlivy.

Speciální bezpečnostní předpisy.

Noste osobní ochranné vybavení. Podle aplikace použijte ochranu celého obličeje, ochranu očí nebo ochranné brýle. Taktéž adekvátně noste ochrannou masku proti prachu, ochranu sluchu, ochranné rukavice nebo speciální zástěru, jež Vás ochrání před malými částicemi brusiva a materiálu. Oči mají být chráněny před odletujícími cizími tělisky, jež vznikají při různých aplikacích. Protiprachová maska či respirátor musejí při používání vznikající prach odfiltrovat. Pokud jste dlouho vystaveni silnému hluku, můžete utrpět ztrátu sluchu.

Při práci nenoste žádný volný oděv, šperky nebo volné, dlouhé vlasy. Volné předměty mohou být i přes ochranné přípravky zachyceny pohyblivými se díly a vést k poraněním.

Nepoužívejte žádné opotřebené, zatřesené nebo silně zanesené brusné pásy. Zacházejte s brusnými pásy pečlivě a uskladňujte je podle pokynů výrobce. Brusné pásy nelámejte! Poškozené brusné pásy se mohou roztrhnout, odmrstit a někoho zranit.

Nepoužívejte žádné brusné pásy nebo jiné příslušenství, které není speciálně výrobcem vyvinuto či schváleno. Bezpečný provoz není samotný dán tím, že se brusný pás nebo příslušenství hodí k Vašemu stroji.

Vždy používejte na stroji se nacházející ochranná zařízení. Ochranná zařízení musejí být na stroji spolehlivě namontována tak, aby se dosáhlo nejvyšší míry bezpečnosti. Ochranná zařízení mají chránit obsluhu před odletujícími brusnými částicemi a neúmyslným dotykem s brusným pásem.

Pozor, nebezpečí požáru a výbuchu! Při broušení kovů (např. hliníku) vzniká prach, který může být hořlavý nebo výbušný. Stroj neprovazujte v blízkosti hořlavých materiálů. Jiskry mohou tyto materiály zapálit.

Pozor, nebezpečí požáru! Při broušení kovů vznikají rozžhavené částice kovu a brusného pásu, jež se shromáždí v nádobce na piliny. Obsah nádobky na piliny musí být před vyprázdněním dostatečně ochlazený a smí být likvidován pouze ve vhodných nádobách.

Dbejte na to, aby žádné osoby nebyly ohroženy odletem jisker. Odstraňte z blízkosti hořlavé materiály. Při broušení kovů vzniká odlet jisker.

Obrobek musí vždy bezpečně přiléhat k opěrce při broušení a k dorazu. Příliš malé nebo tenké obrobky se nesmějí opracovávat. Existuje nebezpečí poranění odmrštěným obrobkem.

Opracovávaná plocha může být velmi horká. Nedotýkejte se jí rukou.



Nikdy se nedotýkejte běžícího brusného pásu. Existuje nebezpečí zranění.

V nebezpečné situaci ihned stiskněte bezpečnostní vypínací tlačítko. Stroj doběhá až 50 sekund.

Pravidelně čistěte větrací otvory stroje. Ventilátor motoru vtahuje do tělesa prach. To může při nadměrném nahromadění kovového prachu způsobit elektrické ohrožení.

Dbejte na bezpečné umístění a vodorovné ustavení stroje. Překlopil-li se stroj během práce, může to způsobit těžká zranění.

Zástrčku stroje smí namontovat pouze odborník v oboru elektro. Ochranný vodič v síťové zásuvce musí být spojen s ochranným uzemněním elektrické sítě.

Při údržbě a opravě vytáhněte síťovou zástrčku! Zapne-li se neúmyslně stroj, pak to může vést k těžkým zraněním.

Elektrickou bezpečnost stroje nechte pravidelně zkontrolovat podle zákonných ustanovení. U neprovořených strojů existuje nebezpečí zásahu elektrickým proudem!

Před prvním uvedením do provozu zkontrolujte směr otáčení motoru. Při nesprávném směru otáčení může být obrobek odmrštěn a způsobit úrazy. Směr otáčení smí být změněn pouze odborníkem v oboru elektro.

Na první pohled.

- 1 Ochranný kryt, horní (GI150/GI150 2H)
- 2 Ochrana proti jiskrák (GI150/GI150 2H)
- 3 Opěrka při broušení (GI150/GI150 2H)
- 4 Nádobka na piliny (GI150/GI150 2H)
- 5 Opěra pro rovinné broušení (GI150/GI150 2H)
- 6 Závitová deska (GI150/GI150 2H)
- 7 Boční kryt (GI150/GI150 2H)
- 8 Ruční klikla, nastavení tloušťky obrobku
- 9 Stupnice tloušťky obrobku
- 10 Upínací páčka pro přitlačovací sílu
- 11 Upínací páčka vodičící dorazu
- 12 Vodičící doraz
- 13 Ochranný kryt

- 14 Seřizovací šroub rovnoběžnosti brzdného kola
- 15 Spínač
- 16 Kontaktní kotouč
- 17 Seřizovací šroub sklonu kontaktního kola
- 18 Šroub
- 19 Seřizovací šroub rovnoběžnosti kontaktního kola
- 20 Brzdné kolo
- 21 Seřizovací šroub pro vyrovnání brusného stolu
- 22 Upevňovací šroub
- 23 Uchycení
- 24 Boční kryt
- 25 Šroub bočního krytu
- 26 Upevňovací šrouby
- 27 Zástrčka
- 28 Hvězdicový šroub pro výškové nastavení kontaktního kola
- 29 Upínací páčka pro nastavení tloušťky obrobku
- 30 Šrouby brzdné jednotky
- 31 Upínací šroub vodícího dorazy
- 32 Hnací kotouč
- 33 Chladičí otvory motoru

Pokyny k montáži.

 **Před každou prací na stroji vytáhněte síťovou zástrčku ze zásuvky.**

Pásová bruska (G1150/G1150 2H).

Upevněte stroj na podstavec Fein GIB/GIBE (viz montážní návod).

Upevněte podstavec pomocí vhodných hmoždinek a šroubových spojů na podlahu. Upevnění musejí vyhovovat silám vyskytujícím se při práci.

Nesprávná montáž může vést k tomu, že se podstavec nebo pracovní stůl převrhne nebo se stroj během pracovního procesu uvolní z podstavce nebo pracovního stolu a způsobí těžké úrazy.

Demontujte na pásové brusce následující konstrukční díly: (obrázek 2)

- horní ochranný kryt (1) s ochranou proti jiskrám (2)
- boční kryt (7)
- opěrku při broušení (3)
- nádobku na piliny (4)
- opěru pro rovinné broušení (5)
- brusný pás
- závitovou desku (6)

Brosičí přípravek (GIL).

Vyjměte zařízení z obalu a zkontrolujte kompletnost jednotlivých dílů.

Namontujte uchycení (23) pomocí jednoho z obou zbývajících šroubů závitové desky do levého, zadního otvoru pásové brusky. Dbejte přitom na to, aby závitový otvor ukazoval nahoru. (obrázek 3)

Přípravek umístěte nad levou stranu pásové brusky tak, aby byly zadní hrany pásové brusky a přípravku v jedné přímce. Nyní posuňte přípravek doprava až šroub lícuje do zadního otvoru.

Prostrčte šroub (21) otvorem. Šroub musí zasáhnout do závitového otvoru.

Zašroubujte šroub (21) tak daleko do uchycení (23), až pravá boční stěna pásové brusky a přípravku stojí vůči sobě rovnoběžně. Zkontrolujte rovnoběžnost pomocí pravítka.

Namontujte přípravek pomocí šroubů (26) na pásovou brusku. (obrázek 4)

Zkontrolujte a zkorigujte příp. ještě jednou rovnoběžnost.

Namontujte brusný pás (viz návod k obsluze G1150/G1150 2H).

Namontujte nádobku na piliny (4), boční kryt (24) a kryt (13). (obrázek 2+3)

Elektrické připojení.

 Elektrické připojení na straně stavby musí být provedeno odborníkem v oboru elektro.

Dbejte síťového napětí: Síťové napětí a frekvence zdroje napětí musí souhlasit s údaji na typovém štítku stroje. Před prvním uvedením do provozu zkontrolujte směr otáčení motoru. Směr otáčení smí být změněn pouze odborníkem v oboru elektro.

Pokyny k provozu.

Zapnutí:

Dejte spínač (15) do polohy „I“.

Vypnutí:

Dejte spínač (15) do polohy „0“.

 Stroj po vypnutí ca. 50 sekund dobíhá.

Nastavení.

 **Před každou prací na stroji vytáhněte síťovou zástrčku ze zásuvky.**

Otevřete boční kryt (24).

Pohybuje rukou brusným pásem ve směru běhu a zkontrolujte, zda běží brusný pás na všech třech kotoučích uprostřed.

Podle potřeby seřídte běh pásu seřizovacím šroubem (19). Pro seřízení povolte šroub (18).

Uzavřete boční kryt.

Rovinné broušení (obrázek 3)

Povolte upínací páčky/upínací šrouby (11/31) a nastavte vodící dorazy (12) na šířku obrobku.

Upínací páčky/upínací šrouby (11/31) opět pevně utáhněte.

Povolte obě upínací páčky (29) a ruční klikou (8) nastavte tloušťku obrobku pomocí stupnice (9). Obě upínací páčky opět pevně utáhněte.

Dejte pomocí hvězdicového šroubu (28) kontaktní kotouč (16) dolů.

Zapněte pásovou brusku a přípravek. Seřídte běh pásu na pásové brusce až brusný pás běží na horním kontaktním kole uprostřed (viz návod k obsluze). (G1150/G11502H).

Zavedte obrobek tak daleko do přípravku až bude zachycen brzdícím kolem (20).

Dejte pomocí hvězdicového šroubu (28) kontaktní kotouč (16) natolik nahoru, až se brusný pás dotkne obrobku.

Nechte obrobek proběhnout přípravkem a následně výbrus zkontrolujte.

Podle potřeby nastavte přítlak brzdného kola pomocí upínací páčky (10).

Je-li to nutné, zkorigujte výškové nastavení brzdného kola a kontaktního kotouče.

! Jestliže je obrobek obroušen jen nepravidelně, musí se zkorigovat rovnoběžnost brzdného kola pomocí seřizovací šrouby (14) a sklon kontaktního kola pomocí seřizovací šrouby (17). Pro seřízení povolte šroub (18).

Pro získání lepšího výsledku při broušení dlouhých/těžkých obrobků povolte šrouby (30), posuňte brzdnou jednotku nazpět a poté oba šrouby (30) opět utáhněte.

Kontaktní broušení.

Nastavte tloušťku obrobku pomocí kliky na maximální hodnotu (5 mm).

Demontujte kryt (13).

Namontujte opěrku při broušení (3) a nastavte správný rozměr štěrbin. (viz návod k obsluze GI150)

Namontujte ochranu proti jiskrám (2).

Výměna brusného pásu.

Dejte pomocí hvězdicového šroubu (28) kontaktní kolo (16) dolů.

Vyměňte brusný pás. (viz návod k obsluze GI150)

Seřídte běh pásu jak již bylo popsáno.

Nastavte kontaktní a brzdné kolo. Uzavřete ochranné kryty. (viz návod k obsluze GI150)

Odsávací zařízení

Doporučujeme používání odsávacího zařízení.

Stroj lze přes hrdlo připojit na odsávací zařízení. (viz návod k obsluze GI150)

Hodnoty emisí hluku.

	Běh naprázdno	Broušení
Naměřená hodnocená hladina emise akustického tlaku A na pracovišti L_{pA} (re 20 μ Pa), v decibelech	80,5	94
Nepřesnost K_{pA} , v decibelech	4	4
Naměřená hodnocená hladina akustického výkonu A L_{wA} (re 1 pW), v decibelech	90	100,5
Nepřesnost K_{wA} , v decibelech	2,5	2,5
Provozní podmínky		
Počet otáček (/min)	3 000	3 000
Materiál	–	ST 37
Rozměr	–	8 x 40
Brusný pás	–	GRIT by Fein 36Z

POZNÁMKA: součet z naměřené hodnoty emise a příslušné nepřesnosti představuje horní hranici hodnot, jež se mohou při měřeních vyskytnout.



Používejte ochranu sluchu!

Naměřené hodnoty zjištěny podle týkající se výrobkové normy (viz poslední strana tohoto návodu k obsluze).

Údržba a servis.

! Opravu smí provádět pouze kvalifikovaný odborník podle platných předpisů.

Pro opravu doporučujeme servis FEIN, smluvní opravny FEIN a zastoupení FEIN.

Pokud je poškozen napájecí elektrický vedení, musí být nahrazeno speciálně připraveným napájecím vedením, jež je dostupné přes zákaznický servis FEIN. Aktuální seznam náhradních dílů tohoto stroje naleznete na internetu na www.fein.com.

Pro prodloužení životnosti převodovky vyměňte po 18 měsících doby používání těsnící kroužek převodovky (3 90 00 004 52 3). Kontaktujte servis Fein.

Denní údržba

Vyfukujte větrací otvory (33) na motorové skříní pomocí tlakového vzduchu.

Po každé výměně pásu zkontrolujte opotřebení a poškození brzdného kola (20), kontaktního kotouče (16) a hnacího kotouče (32). Poškozené díly nechte vyměnit.

Stroj zvnějšku očistěte tlakovým vzduchem.

Následující díly můžete, je-li třeba, vyměnit sami: brusný pás, ochranu proti jiskrám

Záruka a ručení.

Záruka na výrobek platí podle zákonných ustanovení země uvedení do provozu. Nad to navíc poskytuje firma FEIN záruku podle prohlášení o záruce výrobce FEIN.

V obsahu dodávky Vašeho stroje může být obsažen i jen jeden díl příslušenství popsaného nebo zobrazeného v návodu k obsluze.

Prohlášení o shodě.

CE prohlášení platí pouze pro země Evropské unie a EFTA (European Free Trade Association) a pouze pro výrobky, které jsou určeny pro trh EU nebo EFTA. Po uvedení výrobku do oběhu na trhu EU ztrácí označení UKCA svou platnost.

UKCA prohlášení platí pouze pro britský trh (Anglie, Wales a Skotsko) a pouze pro výrobky, které jsou určeny pro britský trh. Po uvedení výrobku do oběhu na britském trhu ztrácí označení CE svou platnost. Firma FEIN prohlašuje ve výhradní zodpovědnosti, že tento výrobek odpovídá příslušným ustanovením uvedeným na poslední straně tohoto návodu k obsluze.

Technické podklady u:

C. & E. Fein GmbH
Hans-Fein-Straße 81
73529 Schwäbisch Gmünd-Bargau, Germany

Ochrana životního prostředí, likvidace.

Obaly, vyřazené stroje a příslušenství dodejte k opětovnému zhodnocení nepoškozující životní prostředí.

















Schématu elektrického zapojení.

Typ **GIL** strana **91**

Preklad originálneho návodu na použitie.

Používané symboly, skratky a pojmy.

Symboly používané v tomto Návode na používanie a prípadne aj priamo na výrobku slúžia na to, aby ste pri práci so strojom upriamili svoju pozornosť na možné ohrozenia.

Symbol, značka	Vysvetlenie
	Nedotýkajte sa rotujúcich súčiastok stroja.
	Dodržiavajte pokyny uvedené v priloženom texte alebo na obrázkoch!
	Bezpodmienečne si prečítajte priloženú dokumentáciu ako Návod na použitie a Všeobecné bezpečnostné predpisy.
	Pred týmto pracovným úkonom vytiahnite zástrčku zo zásuvky. Inak hrozí nebezpečenstvo poranenia následkom náhodného rozbehnutia stroja.
	Pri práci používajte pomôcku na ochranu zraku.
	Pri práci používajte chrániče sluchu.
	Pri práci používajte pomôcky na ochranu proti prachu.
	Pri práci používajte pracovné rukavice.
	Varovanie pred nebezpečenstvom
	Potvrdzuje konformitu ručného elektrického náradia so smernicami Európskeho spoločenstva.
	Potvrdzuje zhodu elektrického náradia so smernicami Veľkej Británie (Anglicko, Wales, Škótsko).
	Vyradené stroje a iné elektrotechnické a elektrické výrobky zbierajte osobitne a odovzdajte na recykláciu zodpovedajúcu ochrane životného prostredia.
3~	Sieťová prípojka Trojfázový striedavý prúd
	Zapnúť
	Vypnúť
	Smer otáčania
	Výrobok má základnú izoláciu a okrem toho sú vodivé súčiastky pripojené na ochranný vodič.
(**)	môže obsahovať čísllice alebo písmená

Značka	Medzinárodná jednotka	Národná jednotka	Vysvetlenie
n	/min, min^{-1} , rpm, r/min	min^{-1}	Počet voľnobežných obrátok
P_1	W	W	Príkion
U	V	V	Menovité napätie
f	Hz	Hz	Frekvencia
	kg	kg	Hmotnosť podľa EPTA-Procedure 01
	m, s, kg, A, mm, V, W, Hz, N, °C, dB, min, m/s^2	m, s, kg, A, mm, V, W, Hz, N, °C, dB, min, m/s^2	Základné a odvodené jednotky Medzinárodného systému jednotiek SI .

Pre Vašu bezpečnosť.



Nepoužívajte tento stroj skôr, ako si dôkladne prečítate tento Návod na používanie ako aj priložené "Všeobecné bezpečnostné pokyny" (spisovné číslo 3 41 30 054 06 1) a Návod na

používanie GI 150/150 2H a skôr ako úplne porozumíte ich obsahu, vrátane obrázkov, špecifikácií a bezpečnostných pokynov.

Dodržiavajte aj príslušné národné predpisy o elektrickej bezpečnosti a ochrane zdravia pri práci.

Nedodržanie bezpečnostných pokynov v menovanej dokumentácii môže mať za následok zásah elektrickým prúdom, požiar a/alebo vážne poranenie.

Ušchovajte tento Návod na používanie na neskoršie používanie a v prípade predaja alebo odovzdania stroja inému ho odovzdajte spolu so strojom.

Tento stroj sa smie montovať výlučne ako prídavné zariadenie na pásovú brúsku GI150/GI1502H.

Tento stroj sa nesmie používať na takých pracoviskách, na ktorých sa nachádza olej, alebo ktoré sú vlhké, a takisto sa nesmie používať ani na obrábanie dreva alebo plastov.

Tento stroj sa smie používať len v suchých miestnostiach.

Určenie stroja.

Toto zariadenie je určené na brúsenie plochých obrobkov z kovu (okrem magnézia), a to rovnomerným pritlakom a konštantným posuvom v spojení s pásovou brúskou GI150/GI1502H pomocou brúsnych pásov schválených firmou Fein a v prostredí chránenom pred vplyvmi vonkajšieho podnebia a počasia.

Špeciálne bezpečnostné pokyny.

Používajte osobné ochranné prostriedky. Podľa druhu použitia náradia používajte ochranný štít na celú tvár, štít na oči alebo ochranné okuliare. Pokiaľ je to primerané, používajte ochrannú dýchaciu masku, chrániče sluchu, pracovné rukavice alebo špeciálnu zásteru, ktorá Vás ochráni pred odletujúcimi drobnými časticami brusiva a obrábaného materiálu.

Predovšetkým oči treba chrániť pred odletujúcimi cudzími telieskami, ktoré vznikajú pri rôznom spôsobe používania náradia. Ochrana proti prachu alebo ochranná dýchacia maska musia predovšetkým odfiltrovať konkrétny druh prachu, ktorý vzniká pri danom druhu použitia náradia. Keď je človek dlhšiu dobu vystavený hlasnému hluku, môže utrpieť stratu sluchu.

Pri práci nemajte nikdy na sebe voľné oblečenie, ozdoby a šperky a nikdy nepracujte s rozpustenými dlhými vlasmi. Napriek ochranným prvkom môžu pohybujuce sa súčiastky náradia zachytiť voľné predmety a spôsobiť Vám poranenie.

Nepoužívajte žiadne také brúsne pásy, ktoré sú opotrebované, natrhnuté alebo silne zanesené. S brúsnyimi pásmi manipulujte opatrne a uschovávajúje ich podľa pokynov výrobcu. Brúsne pásy neprelamujte! Poškodené brúsne pásy by sa mohli roztrhnúť, mohli by byť náradím vymrštené a spôsobiť niekomu poranenie.

Nikdy nepoužívajte brúsne pásy alebo iné príslušenstvo, ktoré nebolo špeciálne vyvinuté výrobcom stroja, alebo nebolo ním schválené. Bezpečnú prevádzku nezabezpečuje samotná okolnosť, že brúsny pás alebo príslušenstvo sa na stroj hodia (pasujú).

Pracujte zásadne vždy v všetkých použitím ochranných prvkov, ktoré sa nachádzajú na stroji. Ochranné prvky musia byť namontované na stroji tak, aby sa dosiahla maximálna miera bezpečnosti. Ochranné prvky slúžia na to, aby chránili obsluhujúcu osobu pred odletujúcimi časticami a neúmyselným dotykom s brúsnyim pásom.

Pozor! Nebezpečenstvo požiaru a výbuchu! Pri brúsení kovov (napríklad hliníka) vzniká prach, ktorý môže byť horľavý alebo výbušný. Nepoužívajte tento stroj v blízkosti horľavých materiálov. Odletujúce iskry by mohli tieto materiály zapáliť.

Pozor, nebezpečenstvo požiaru! Pri brúsení kovov vznikajú žeravé kovové a brúsne piliny, ktoré sa hromadia v nádobe na triesky. Obsah zbernej nádoby na triesky musí pred vyprázdnením dôkladne vychladnúť a smie sa zlikvidovať iba do vhodných nádob.

Dávajte pozor na to, aby žiadne osoby neboli ohrozené odletujúcimi iskrami. Z blízkosti miesta práce odstráňte všetky horľavé materiály. Pri brúsení kovov odletuje veľký prúd iskiek.

Obrobok musí vždy spoľahlivo priliehať k brúsnej podložke a k dorazu. Veľmi malé alebo tenké obrobky sa nesmú obrábať. Hrozí nebezpečenstvo poranenia prudko vyhodným obrobkom.

Obrábaná plocha môže byť veľmi horúca. Nedotýkajte sa jej preto rukou.



Nikdy sa nedotýkajte bežiacieho brúsneho pásu. Hrozí nebezpečenstvo poranenia.

V prípade nebezpečenstva okamžite stlačte tlačidlo bezpečnostného vypínača. Stroj dobieha až do 50 sekúnd.

Pravidelne čistite vetracie otvory stroja. Ventilátor motora vtahuje kovový prach dovnútra stroja. To môže spôsobiť pri nadmernom nahromadení kovového prachu ohrozenie elektrickým prúdom.

Zabezpečte správne postavenie a vodorovnú inštaláciu stroja. Ak by sa stroj počas práce prevrátil, mohlo by to viesť k vážnym poraneniam.

Zástrčku stroja smie namontovať len vyučený elektrikár. Ochranný vodič v zásuvke musí byť spojený s ochranným uzemnením elektrickej siete.

Pri údržbe a oprave vždy vytiahnite zástrčku zo zásuvky! Ak by sa stroj neúmyselne zapol, mohlo by to viesť k vážnym poraneniam.

Dávajte v pravidelných intervaloch kontrolovať elektrickú bezpečnosť stroja v zmysle zákonných ustanovení. Pri nekontrolovaných strojoch hrozí nebezpečenstvo zásahu elektrickým prúdom!

Pred prvým uvedením stroja do prevádzky skontrolujte smer otáčania motora. Nesprávny smer otáčania môže prudko vyhadzovať obrobok a spôsobiť úrazy. Smer otáčania stroja smie zmeniť len vyučený elektrikár.

Na jeden pohľad.

- 1 Ochranný kryt, hore (G1150/G1150 2H)
- 2 Chránič proti odletujúcim iskrám (G1150/G1150 2H)
- 3 Brúsna podložka (G1150/G1150 2H)
- 4 Nádobka na triesky (G1150/G1150 2H)
- 5 Rovinná brúsna podložka (G1150/G1150 2H)
- 6 Doštička so závitmi (G1150/G1150 2H)
- 7 Bočný kryt (G1150/G1150 2H)
- 8 Ručná kľuka, nastavenie hrúbky obrobku
- 9 Stupnica, hrúbka obrobku
- 10 Napínacia páka pre nastavenie prítlaku
- 11 Napínacia páka, vodiaci doraz
- 12 Vodiaci doraz
- 13 Ochranný kryt
- 14 Nastavovacie skrutky, rovnobežnosť príbrzďovacieho kolieska
- 15 Vypínač
- 16 Kontaktný kotúč
- 17 Nastavovacia skrutka, sklon kontaktného kolesa
- 18 Skrutka
- 19 Nastavovacia skrutka, rovnobežnosť kontaktného kolesa
- 20 Príbrzďovacie koliesko
- 21 Nastavovacia skrutka, nastavenie brúsneho stola
- 22 Upevňovacia skrutka
- 23 Držiak
- 24 Bočný kryt
- 25 Skrutka pre bočný kryt
- 26 Upevňovacie skrutky
- 27 Zástrčka
- 28 Skrutka s hviezdicovou hlavou, nastavenie výšky kontaktného kolesa
- 29 Napínacia páka, nastavenie hrúbky obrobku
- 30 Skrutky, brzdová jednotka
- 31 Nastavovacia skrutka, vodiaci doraz
- 32 Hnací kotúč
- 33 Vetracie otvory, motor

Návod na montáž.

 **Pred každou prácou na stroji vyťahnite zástrčku sieťovej šnúry zo zásuvky.**

Pásová brúska (G1150/G1150 2H).

Upevnite stroj na podstavec Fein GIB/GIBE (pozri Návod na montáž).

Pomocou vhodných zápusných kolíkov (hmoždíniek) a skrutiek upevnite podstavec k podlahe. Upevnenie musí byť také, aby zodpovedalo a odolalo silám, ktoré budú vznikáť pri prevádzke stroja.

Chýbná montáž môže mať za následok, že sa podstavec alebo pracovný stôl prevráti, alebo že sa stroj počas práce z podstavca alebo z pracovného stola uvoľní a dôjde k vážnemu úrazu.

Z pásovej brúskej demontujte nasledovné súčiastky: (Obrázok 2)

- Horný ochranný kryt (1) s chráničom proti odletujúcim iskrám (2)
- Bočný kryt (7)
- Brúsnu podložku (3)
- Nádobu na triesky (4)
- Rovinnú brúsnu podložku (5)
- Brúsny pás

- Doštičku so závitmi (6)

Brúsne zariadenie (GIL).

Vyberte výrobok z obalu a prekontrolujte kompletnosť jednotlivých súčiastok balenia.

Pomocou jednej z dvoch bežných skrutiek doštičky so závitmi namontujte držiak (23) do ľavého zadného otvoru pásovej brúskej. Dajte pozor na to, aby diera so závitom smerovala hore. (Obrázok 3)

Umiestnite zariadenie na ľavej strane pásovej brúskej tak, aby boli zadné hrany pásovej brúskej a zariadenia v jednej rovine. Teraz posuňte zariadenie doprava, až skrutka vojde do zadného otvoru.

Zasuňte skrutku (21) do otvoru. Skrutka musí siahať do diery so závitom.

Zaskrutkujte skrutku (21) do držiaka (23) do takej miery, aby boli pravá stena pásovej brúskej a brúsne zariadenie navzájom rovnobežné. Prekontrolujte túto rovnobežnosť pomocou nejakého pravítka.

Namontujte zariadenie pomocou skrutiek (26) na pásovú brúskej. (Obrázok 4)

Znova prekontrolujte a v prípade potreby skorigujte rovnobežnosť.

Namontujte brúsny pás. (pozri Návod na používanie G1150/G1150 2H)

Namontujte nádobu na triesky (4) bočný kryt (24) a kryt (13). (obrázok 2+3)

Pripojenie na elektrickú sieť.

 Pripojenie na elektrickú sieť, ktoré nie je súčasťou dodávky, musí urobiť vyučený elektrikár.

Prekontrolujte sieťové napätie: Sieťové napätie a frekvencia sa musia zhodovať s údajmi na typovom štítku stroja.

Pred prvým uvedením stroja do prevádzky prekontrolujte smer otáčania motora. Smer otáčania motora smie prestaviť len vyučený elektrikár.

Pokyny na používanie.

Zapnutie:

Nastavte vypínač (15) do polohy „I“.

Vypnutie:

Nastavte vypínač (15) do polohy „0“.

 Po vypnutí stroj dobieha ešte cca 50 sekúnd.

Nastavenia.

 **Pred každou prácou na stroji vyťahnite zástrčku sieťovej šnúry zo zásuvky.**

Otvorte bočný kryt (24).

Posúvajte pásovú brúskej rukou v smere chodu pásu a skontrolujte, či beží brúsny pás na všetkých troch valcoch a v stredovej polohe.

V prípade potreby nastavte chod pásu pomocou nastavovacej skrutky (19). Pred nastavením uvoľnite skrutku (18).

Uzavrite bočný kryt.

Rovinné brúsenie (Obrázok 3)

Uvoľnite napínaciu páku / napínacie skrutky (11/31) a nastavte vodiace dorazy (12) na šírku konkrétneho obrobku.

Napínaciu páku / napínacie skrutky (11/31) opäť utiahnite.

Uvoľnite obe napínacie páky (29) a ručnou kľukou (8) nastavte pomocou stupnice (9) hrúbku obrobku. Obe napínacie páky opäť utiahnite.

Pomocou skrutky s hviezdicovou hlavou (28) prestavte kontaktné koleso (16) smerom dole.

Zapnite pásovú brúsku aj brúsne zariadenie. Nastavte chod pásu na pásovej brúske tak, aby brúsny bežal na prednom kontaktnom kolese v stredovej polohe (pozri Návod na používanie). (G1150/G11502H).

Zaveďte obrobok do brúsneho zariadenia tak ďaleko, až ho príbrzdovacie koliesko (20) zachytí.

Pomocou skrutky s hviezdicovou hlavou (28) nastavte kontaktné koleso (16) tak vysoko, aby sa brúsny pás dotýkal obrobku.

Nechajte prejsť obrobok cez brúsne zariadenie a potom skontrolujte, ako bol prebrúsený - kvalitu brúsenej plochy.

Podľa potreby nastavte prítlak príbrzdovacieho kolieska pomocou napínacej páky (10).

V prípade potreby skorigujte nastavenie výšky príbrzdovacieho kolieska a kontaktného koleša.

! Ak je obrobok obrúsený len nerovnomerne, treba pomocou nastavovacej skrutky (14) nastaviť rovnobežnosť príbrzdovacieho kolieska a pomocou nastavovacej skrutky (17) skorigovať sklon kontaktného koleša. Pred nastavením uvoľnite skrutku (18).

Ak chcete dosiahnuť lepší výsledok pri brúsení dlhých / ťažkých obrobkov, uvoľnite skrutky, posuňte brzdoúv jedntku (30) a potom obe skrutky (30) opäť utiahnite.

Kontaktné brúsenie.

Pomocou kľuky nastavte hrúbku obrobku na maximálnu hodnotu (5 mm).

Demontujte kryt (13).

Namontujte brúsnu podložku (3) a nastavte správnu veľkosť štrbiny. (pozri Návod na používanie G1150)

Namontujte chránič proti odletujúcim iskrám (2).

Vymeňte brúsny pás.

Pomocou skrutky s hviezdicovou hlavou (28) prestavte kontaktné koleso (16) smerom dole.

Vymeňte brúsny pás. (pozri Návod na používanie G1150)

Nastavte (justujte) chod pásu podľa popisu vyššie.

Nastavte kontaktné koleso a príbrzdovacie koliesko. (pozri Návod na používanie G1150)

Odsávacie zariadenie

Odporúčame používanie odsávacieho zariadenia.

Stroj sa dá cez odsávací nátrubok pripojiť na nejaké odsávacie zariadenie. (pozri Návod na používanie G1150)

Hodnoty emisie hluku.

	Volnobeh	Brúsenie
Nameraná hodnota emisie hladiny akustického tlaku A na pracovisku L_{pA} (re 20 μ Pa), v decibeloch	80,5	94
Nepresnosť merania K_{pA} , Technické údaje	4	4
Nameraná hodnota A hladiny akustického tlaku L_{WA} (re 1 pW), v decibeloch	90	100,5
Nepresnosť merania K_{WA} , v decibeloch	2,5	2,5
Prevádzkové podmienky		
Počet obrátok (/min)	3 000	3 000
Materiál	–	ST 37
Rozmery	–	8 x 40
Brúsny pás	–	GRIT by Fein 36Z
UPOZORNENIE: Súčet z nameranej emisnej hodnoty a príslušnej nepresnosti merania predstavuje hornú hranicu hodnôt, ktoré sa môžu pri meraniach vyskytnúť.		
! Používajte chrániče sluchu!		
Namerané hodnoty zisťované podľa príslušnej výrobnéj normy (pozri zadnú stranu tohto Návodu na použitie).		

Údržba a autorizované servisné stredisko.

! Opravu smie vykonať iba odborník podľa platných predpisov.

V prípade opravy odporúčame obrátiť sa na Autorizované servisné stredisko FEIN, na zmluvné opravovne firmy FEIN alebo na zastúpenia firmy FEIN.

Ak je poškodené pripojovacie vedenie, treba ho nahradiť špeciálne upraveným pripojovacím vedením, ktoré možno zakúpiť prostredníctvom autorizovaného servisného strediska FEIN.

Aktuálny zoznam náhradných súčiastok nájdete na internetovej stránke www.fein.com.

Ak chcete dosiahnuť predĺženie životnosti prevodovky, vymeňte tesniaci krúžok (3 90 00 004 52 3) približne po 18 mesiacoch používania. Kontaktujte autorizované servisné stredisko firmy Fein.

Úkony dennej údržby

Vyfúkajte chladiace otvory (33) na telese motora pomocou stlačeného vzduchu.

Pri každej výmene brúsneho pásu skontrolujte, či nie je poškodené príbrzdovacie koliesko (20), kontaktný kotúč (16) a hnací kotúč (32). Poškodené súčiastky dajte vymeniť za nové.

Vyčistite stroj zvonku tlakovým vzduchom.

V prípade potreby vymeňte nasledujúce

súčiastky:Brúsný pás, chránič proti odletujúcim iskrám

Zákonná záruka a záruka výrobcu.

Zákonná záruka na produkt platí podľa zákonných predpisov v krajine uvedenia do prevádzky. Firma FEIN okrem toho poskytuje záruku podľa vyhlásenia výrobcu FEIN o záruke.

V dodávke stroja sa môže prípadne nachádzať len jeden prvok príslušenstva popísaného alebo zobrazeného v tomto Návoде na používanie.

Vyhlásenie o konformite.

Vyhlásenie CE platí iba pre krajiny Európskej únie a EFTA (European Free Trade Association) a iba pre produkty, ktoré sú určené pre trh EÚ alebo EFTA. Po po uvedení produktu na trh EÚ, stráca značka UKCA svoju platnosť.

Vyhlásenie UKCA platí iba pre britský trh (Anglicko, Wales a Škótsko) a iba pre produkty, ktoré sú určené pre britský trh. Po uvedení produktu na britský trh stráca značka CE svoju platnosť.

Firma FEIN vyhlasuje na svoju výlučnú zodpovednosť, že tento produkt sa zhoduje s príslušnými normatívnymi dokumentmi uvedenými na poslednej strane tohto Návođu na používanie.

Technické podklady sa nachádzajú na adrese:

C. & E. Fein GmbH

Hans-Fein-Straße 81

73529 Schwäbisch Gmünd-Bargau, Germany

Ochrana životného prostredia, likvidácia.

Obaly, vyradené stroje a príslušenstvo treba dať na likvidáciu zodpovedajúcu ochrane životného prostredia.

















Schémy zapojenia.

Typ GIL Strana 91

Tłumaczenie oryginalnej instrukcji eksploatacji.

Użyte symbole, skróty i pojęcia.

Symbole, które zostały zastosowane w niniejszej instrukcji eksploatacji oraz ewentualnie na urządzeniu mają na celu zwrócić uwagę na możliwe niebezpieczeństwa związane z użytkowaniem niniejszego urządzenia.

	Nie wolno dotykać obracających się części maszyny.
	Należy stosować się do zaleceń zawartych w znajdującym się obok tekście lub na rysunku!
	Załączone dokumenty, tzn. instrukcję eksploatacji i ogólne wskazówki bezpieczeństwa należy koniecznie przeczytać.
	Przed tym etapem pracy należy wyciągnąć wtyczkę z gniazda sieciowego. W przeciwnym wypadku istnieje niebezpieczeństwo obrażeń przez niezamierzony rozruch urządzenia.
	Podczas pracy należy używać środków ochrony oczu.
	Podczas pracy należy używać środków ochrony słuchu.
	Podczas pracy należy używać środków ochrony przeciwpyłowej.
	Podczas pracy należy używać środków ochrony rąk.
	Ostrzeżenie przed niebezpieczeństwem
	Potwierdza zgodność budowy elektronarzędzia z wytycznymi Wspólnoty Europejskiej.
	Potwierdza zgodność elektronarzędzia z wytycznymi Wielkiej Brytanii (Anglii, Walii, Szkocji).
	Zużyte urządzenia, jak również inne elektrotechniczne i elektryczne wyroby należy sortować, a następnie dostarczyć do punktów utylizacji, stosując się do obowiązujących przepisów o ochronie środowiska.
3~	Rodzaj podłączenia do sieci prąd zmienny trójfazowy
	Włączanie
	Wyłączanie
	Kierunek obrotów
	Wyrób z izolacją podstawową i z dodatkowo podłączonymi do przewodu uziemiającego przewodzącymi prąd częściami dostępnymi.
(**)	może zawierać cyfry lub litery alfabetu

Znak	Jednostka międzynarodowa	Jednostka lokalna	Objaśnienie
n	/min, min^{-1} , rpm, r/min	/min	Prędkość obrotowa bez obciążenia
P_1	W	W	Moc pobierana
U	V	V	Napięcie pomiarowe
f	Hz	Hz	Częstotliwość
	kg	kg	Ciężar zgodny z EPTA-Procedure 01 (= z metodą Europejskiej Parlamentarnej Weryfikacji Technologii)
	m, s, kg, A, mm, V, W, Hz, N, °C, dB, min, m/s^2	m, s, kg, A, mm, V, W, Hz, N, °C, dB, min, m/s^2	Jednostki podstawowe i jednostki pochodne wg Międzynarodowego Układu Jednostek Miar SI .

Dla własnego bezpieczeństwa.



Nie należy użytkować niniejszej maszyny przed dokładnym przeczytaniem i zrozumieniem niniejszej instrukcji eksploatacji, jak również załączonych "Ogólnych wskazań

bezpieczeństwa" (numer 3 41 30 054 06 1) oraz instrukcji eksploatacji G1 150/150 2H, a także ważnym przestudiowaniem zawartych w nich ilustracji, specyfikacji i wskazań bezpieczeństwa.

Należy przestrzegać również odpowiednich krajowych przepisów w zakresie bezpieczeństwa elektrycznego, a także bezpieczeństwa i higieny pracy.

Nieprzestrzeganie wskazań bezpieczeństwa, zawartych w wyżej wymienionych dokumentach grozi porażeniem prądem elektrycznym pożarem i/lub poważnymi obrażeniami ciała.

Niniejszą Instrukcję należy zachować na przyszłość do dalszych zastosowań i przekazać ją wraz z maszyną, w razie jej sprzedaży lub przekazania innym osobom.

Zastosowanie niniejszej maszyny jest dozwolone wyłącznie w charakterze urządzenia dodatkowego, zamontowanego na szlifierce taśmowej G1150/G11502H.

Niniejszej maszyny nie wolno używać do obróbki wilgotnych lub zabrudzonych olejem materiałów, a także do drewna i tworzyw sztucznych.

Maszynę należy przechowywać wyłącznie w suchych pomieszczeniach.

Przeznaczenie maszyny.

Przystawka przystosowana jest do automatycznej obróbki płaskich elementów metalowych (za wyjątkiem stopów magnezu) w odpowiednich warunkach atmosferycznych i przy zastosowaniu równomiernego docisku i posuwu, po zamontowaniu jej na szlifierce taśmowej G1150/G11502H. Do pracy należy stosować zatwierdzone przez firmę FEIN taśmy szlifierskie.

Szczególne przepisy bezpieczeństwa.

Należy nosić osobiste wyposażenie ochronne. W zależności od rodzaju pracy, należy nosić maskę ochronną pokrywającą całą twarz, ochronę oczu lub okulary ochronne. W razie potrzeby należy użyć maski przeciwpyłowej, ochrony słuchu, rękawic ochronnych lub specjalnego fartucha, chroniącego przed małymi cząstkami ściieranego i obrabianego materiału. Należy chronić oczy przed unoszącymi się w powietrzu ciałami obcymi, powstałymi w czasie pracy. Maskę przeciwpyłową i ochronną dróg oddechowych muszą filtrować powstający podczas pracy pył. Oddziaływanie hałasu przez dłuższy okres czasu, może doprowadzić do utraty słuchu.

Nie należy nosić podczas pracy luźnego ubrania, biżuterii; długie włosy należy spinać. Luźne przedmioty mogą – mimo zamontowanych zabezpieczeń – zostać uchwycone przez części ruchome i spowodować obrażenia.

W żadnym wypadku nie należy używać zużytych, naderwanych lub uszkodzonych taśm szlifierskich. Należy ostrożnie obchodzić się z taśmami szlifierskimi i przechowywać je zgodnie z zaleceniami producenta. Nie wolno zginać taśm szlifierskich! Uszkodzone taśmy szlifierskie mogą się zerwać, zostać odrzucone i spowodować obrażenia.

Nie należy używać taśm szlifierskich ani innego osprzętu, który nie został specjalnie wyprodukowany lub atestowany przez producenta. To, że taśma szlifierska lub inny element osprzętu daje się zamocować w maszynie, nie gwarantuje bezpiecznego użytkowania.

Należy zawsze stosować zamontowane na maszynie urządzenia zabezpieczające. Wszystkie urządzenia zabezpieczające muszą być zamontowane na urządzeniu, aby osiągnąć maksymalne bezpieczeństwo obsługi urządzenia. Urządzenia zabezpieczające mają za zadanie chronić operatora przed kawałkami usuwanego materiału i przypadkowym kontaktem z taśmą ścierną.

Uwaga! Zagrożenie pożarem lub wybuchem! Podczas szlifowania metali (np. aluminium) powstają pyły, które mogą spowodować pożar lub eksplozję. Nie należy użytkować maszyny w pobliżu materiałów łatwopalnych. Iskry mogą spowodować ich zapłon.

Uwaga – niebezpieczeństwo pożaru! Podczas szlifowania części metalowych wytwarzane są żarzące się cząstki metalu i taśmy szlifierskiej, które zbierane są w specjalnym pojemniku na wióry. Przed przystąpieniem do opróżniania pojemnika na wióry, jego zawartość musi ulec dostatecznemu schłodzeniu. Wióry można wyrzucać wyłącznie do odpowiednich pojemników.

Należy zwrócić uwagę, aby nie narazić nikogo na niebezpieczeństwo spowodowane iskrami powstającymi podczas obróbki. Należy usunąć wszystkie łatwopalne materiały, znajdujące się w pobliżu. Podczas obróbki metali dochodzi do iskrzenia.

Obrabiany element musi zawsze ściśle przylegać do podłoża i prowadnicy. Nie wolno obrabiać zbyt małych lub zbyt cienkich elementów. Istnieje zagrożenie skałeczeniem spowodowane odrzucone obrabianym elementem.

Obrobiana powierzchnia może się rozgrzać do wysokiej temperatury. Nie wolno jej dotykać ręką.



Nie wolno w żadnym wypadku dotykać znajdującej się w ruchu taśmy szlifierskiej. Istnieje niebezpieczeństwo skałeczenia się.

W niebezpiecznych sytuacjach należy natychmiast nacisnąć wyłącznik bezpieczeństwa. Maszyna działa jeszcze do 50 sekund siłą inercji.

Należy regularnie czyścić otwory wentylacyjne urządzenia. Dmuchawa silnika powoduje zassanie pyłu do obudowy. Zbyt duża ilość nagromadzonego pyłu może spowodować zagrożenie elektryczne.

Należy dbać o stabilną pozycję przy pracy i na odpowiednie wypoziomowanie maszyny. Przewrócenie się urządzenia podczas eksploatacji może spowodować poważne obrażenia,

Montażu wtyka maszyny może dokonać jedynie wykwalifikowany elektryk. Przewód ochronny w gnieździe zasilania musi być połączony z uziemieniem ochronnym sieci zasilania.

Przed przystąpieniem do konserwacji lub naprawy należy wyciągnąć wtyczkę z gniazda! W razie niezamierzonego włączenia maszyny może dojść do ciężkich obrażeń.

Należy regularnie przeprowadzać przeglądy elektryczne maszyny zgodnie z obowiązującymi przepisami prawnymi. Niekontrolowane maszyny mogą spowodować porażenie prądem elektrycznym!

Przed przystąpieniem do użytkowania należy skontrolować kierunek obrotu silnika. W przypadku obrotów w niewłaściwym kierunku obrabiany przedmiot może zostać odrzucony i spowodować obrażenia. Zmiany kierunku obrotów silnika może dokonać jedynie wykwalifikowany elektryk.

Przegląd

- 1 Osłona górna (GI150/GI150 2H)
- 2 Osłona przed iskrami (GI150/GI150 2H)
- 3 Stół roboczy (GI150/GI150 2H)
- 4 Pojemnik na wióry (GI150/GI150 2H)
- 5 Płyta ślizgowa do szlifowania dużych powierzchni (GI150/GI150 2H)
- 6 Płytką gwintowana (GI150/GI150 2H)
- 7 Pokrywa boczna (GI150/GI150 2H)
- 8 Korba ręczna do regulacji grubości obrabianego materiału
- 9 Podziałka, grubość materiału
- 10 Dźwignia regulująca docisk
- 11 Dźwignia do prowadnicy
- 12 Prowadnica
- 13 Osłona ochronna
- 14 Śruby do równoległego ustawiania kółek hamujących
- 15 Włącznik/wyłącznik
- 16 Rolka kontaktowa
- 17 Śruba regulująca stopień nachylenia rolki kontaktowej
- 18 Śruba
- 19 Śruba regulująca równoległe położenie rolek kontaktowych
- 20 Kółko hamujące
- 21 Śruba regulująca równoległe położenie blatu szlifierskiego
- 22 Śruba mocująca
- 23 Uchwyt
- 24 Pokrywa boczna
- 25 Śruba do pokrywy bocznej
- 26 Śruby mocujące
- 27 Wtyczka
- 28 Śruba z pokrętełłem gwiazdzistym, regulacja wysokości rolki kontaktowej
- 29 Dźwignia do regulacji grubości obrabianego materiału
- 30 Śruby do mechanizmu hamującego
- 31 Śruba mocująca do prowadnicy
- 32 Koło pasowe
- 33 Otwory wentylacyjne silnika

Instrukcje montażowe.

 **Przed przystąpieniem do jakichkolwiek czynności obsługowych przy maszynie, należy wyjąć wtyczkę sieciową z gniazda.**

Szlifierka taśmowa (zob. instrukcja GI150/GI150 2H)

Przymocować maszynę do podstawy Fein GIB/GIBE (zob. instrukcja montaż.)

Przytwierdzić podstawę do podłoża, stosując połączenia "kolek-śruba". Mocowania muszą wytrzymać siły występujące podczas pracy maszyny.

W wyniku niewłaściwego montażu może dojść do przewrócenia się podstawy lub stołu roboczego, albo do obsunięcia się maszyny z podstawy lub stołu podczas procesu obróbki, co może skutkować groźnymi wypadkami.

Zdemontować przy szlifierce następujące elementy: (Rys. 2)

- Górna pokrywa ochronna (1) z osłoną przeciwwiskrową (2)
- Pokrywa boczna (7)
- stół roboczy (3)
- pojemnik na wióry (4)
- płytę ślizgową do szlifowania dużych powierzchni (5)
- taśmę szlifierską
- płytkę gwintowaną (6)

Przystawkę do szlifowania (GIL).

Urządzenie należy wyjąć z opakowania i skontrolować pod kątem kompletności.

Zamontować uchwyt (23) jedną z dwóch śrub płytki gwintowanej, wkręcając ją do lewego tylnego otworu w szlifierce. Należy przy tym zwrócić uwagę, aby otwór gwintowany skierowany był do góry. (Rys. 3)

Umieścić przystawkę nad lewą stroną szlifierki tak, aby tylna krawędź szlifierki i przystawki leżały w jednej linii. Następnie należy przesunąć przystawkę w prawo, tak aby śruba pasowała do tylnego otworu.

Przełożyć śrubę (21) przez otwór. Śruba musi wejść do otworu gwintowanego

Wkręcić śrubę (21) do uchwytu (23) tak, aby prawa krawędź szlifierki i przystawki leżały w jednej linii. Skontrolować równoległość za pomocą linijki.

Przymocować urządzenie śrubami (26) do szlifierki taśmowej. (Rys. 4)

Skontrolować i w razie potrzeby skorygować równoległość.

Zamontować taśmę szlifierską. (zob. instrukcja GI150/GI150 2H)

Zamontować pojemnik na wióry (4) i pokrywę boczna (24) oraz osłonę (13). (Rys. 2+3).

Przyłącze elektryczne

 Przyłącze elektryczne może dokonać jedynie wykwalifikowany elektryk.

Należy zwrócić uwagę na napięcie sieciowe: Napięcie sieciowe i częstotliwość źródła napięcia musi się zgadzać z wartościami umieszczonymi na tabliczce znamionowej maszyny.

Przed przystąpieniem do użytkowania należy skontrolować kierunek obrotu silnika. Zmiany kierunku obrotów silnika może dokonać jedynie wykwalifikowany elektryk.

Wskazówki eksploatacyjne

Włączanie:

Ustawić włącznik/wyłącznik (15) w pozycji „I”.

Wyłączanie:

Ustawić włącznik/wyłącznik (15) w pozycji „0”.

 Silnik maszyny pracuje jeszcze przez ok. 50 sekund po wyłączeniu!

Ustawienia.

 **Przed przystąpieniem do jakichkolwiek czynności obsługowych przy maszynie, należy wyjąć wtyczkę sieciową z gniazda.**

Otworzyć pokrywę boczną (24).

Przesunąć taśmę szlifierską ręcznie w kierunku ruchu i sprawdzić, czy przesuwa się ona pośrodku wszystkich trzech rolek.

W razie potrzeby należy wypośredkować bieg taśmy za pomocą śruby ustawczej (19). Przed regulacją poluzować śrubę (18).

Zamknąć pokrywę boczną.

Szlifowanie płaskie (Rys. 3)

Zwolnić dźwignię/śruby mocujące (11/31) i ustawić prowadnice (12) na szerokość obrabianego elementu. Ponownie dociągnąć dźwignię/śruby mocujące (11/31).

Zwolnić obie dźwignie (29) i ustawić za pomocą korbki (8) grubość obrabianego materiału, posługując się podziałką (9). Ponownie dociągnąć obie dźwignie.

Przekręcając śrubę z uchwytem gwiazdzistym (28) przestawić rolkę kontaktową (16) w dół.

Włączyć szlifierkę taśmową i przystawkę. Tak długo regulować bieg taśmy, aż znajdzie się ona dokładnie pośrodku rolki kontaktowej (por. instrukcja obsługi). (GI150/GI1502H).

Wprowadzić obrabiany przedmiot do przystawki, aby został on chwycony przez kółko hamujące (20).

Przekręcając śrubę z uchwytem gwiazdzistym (28) przestawić rolkę kontaktową (16) na tyle do góry, aby taśma szlifierska dotknęła obrabiany materiał.

Rozpocząć obróbkę materiału i skontrolować wynik.

W zależności od potrzeby przestawić nacisk kółka hamującego za pomocą dźwigni (10).

W razie konieczności skorygować wysokość kółka hamującego i rolki kontaktowej.

 Jeżeli materiał oszlifowany został nierównomiernie należy skorygować równoległość kółka hamującego za pomocą śruby ustawczej (14), a nachylenie rolki kontaktowej za pomocą śruby ustawczej (17). Przed regulacją poluzować śrubę (18).

Aby uzyskać lepszy wynik szlifowania długich/ciężkich elementów należy poluzować śruby (30), przesunąć mechanizm hamujący na uprzednią pozycję, a następnie ponownie dociągnąć obie śruby (30).

Szlifowanie kontaktowe.

Ustawić grubość materiału za pomocą dźwigni na maks. wartość (5 mm).

Zdemontować pokrywę ochronną (13).

Zamontować płytę stołu (3) i ustawić wielkość szczeliny (prześwitu). (zob. instrukcja GI150)

Zamontować osłonę przed iskrami (2).

Wymiana taśmy szlifierskiej.

Przekręcając śrubę z uchwytem gwiazdzistym (28) przestawić rolkę kontaktową (16) w dół.

Wymienić taśmę szlifierską. (zob. instrukcja GI150)

Wypośredkować bieg taśmy zgodnie z powyższym opisem.

Ustawić rolkę kontaktową i kółko hamujące. Zamknąć pokrywę ochronną. (zob. instrukcja GI150)

Urządzenie do odsysania pyłu

Zaleca się zastosowanie systemu odsysania pyłu.

Maszynę można podłączyć do urządzenia odsysającego pył za pomocą króćca. (zob. instrukcja GI150)

Wartość emisji hałasu

	Bieg jałowy	Szlifowanie
Pomierzony, skorygowany charakterystyką częstotliwościową A poziom ciśnienia akustycznego na stanowisku roboczym L_{pA} (re 20 μ Pa), w decybelach	80,5	94
Niepewność K_{pA} w decybelach	4	4
Pomierzony, skorygowany charakterystyką częstotliwościową A poziom mocy akustycznej L_{wA} (re 1 pW), w decybelach	90	100,5
Niepewność K_{wA} w decybelach	2,5	2,5
Warunki eksploatacji		
Prędkość obrotowa (/min)	3 000	3 000
Materiał	–	ST 37
Wymiary	–	8 x 40
Taśma szlifierska	–	GRIT by Fein 36Z
UWAGA: Suma z wartości pomiarowych emisji i przynależnych im niepewności stanowi górną granicę wartości, występujących przy pomiarach.		
 Należy stosować środki ochrony słuchu!		
Wartości pomiarowe oznaczone zostały wg odpowiedniej normy wyrobu (por. ostatnią stronę niniejszej instrukcji eksploatacji).		

Konserwacja i serwisowanie.

! Napraw maszyny może dokonywać wyłącznie odpowiednio wykwalifikowana osoba, zgodnie z obowiązującymi przepisami.

Zalecamy zlecenie napraw w punktach serwisowych firmy FEIN, warsztatach autoryzowanych przez FEIN lub przedstawicielstwach firmy FEIN.

W przypadku uszkodzenia przyłącza maszyny, należy go zastąpić specjalnie przygotowanym przewodem, który można nabyć za pośrednictwem punktu serwisowego firmy FEIN.

Aktualna lista części zamiennych do niniejszej maszyny znajduje się pod adresem internetowym www.fein.com.

Aby przedłużyć żywotność przekładni, uszczelkę przekładni (3 90 00 004 52 3) należy wymienić po czasie użytkowania wynoszącym 18 miesięcy. Należy w tym celu skonsultować się z punktem serwisowym firmy Fein.

Codzienne prace konserwacyjne

Przedmuchiwać otwory wentylacyjne **(33)** na obudowie silnika sprężonym powietrzem.

POdczas każdej wymiany taśmy należy kontrolować kółko hamujące **(20)**, rolkę kontaktową **(16)** i napędową **(32)** pod kątem zużycia oraz ewentualnych uszkodzeń. Uszkodzoną elementy należy natychmiast wymienić na nowe.

Od zewnątrz oczyścić maszynę za pomocą sprężonego powietrza.

W razie potrzeby możliwa jest wymiana we własnym zakresie następujących elementów: Taśma szlifierska, osłona przed iskrami

Rękojmia i gwarancja.

Rękojmia na produkt jest ważna zgodnie z ustawowymi przepisami regulującymi w kraju, w którym produkt został wprowadzony do obrotu. Oprócz tego produkt objęty jest gwarancją firmy FEIN, zgodnie z deklaracją gwarancyjną producenta.

W zakres dostawy maszyny może wchodzić tylko część osprzętu, ukazanego na rysunkach lub opisanego w instrukcji eksploatacji.

Oświadczenie o zgodności.

Oświadczenie CE dotyczy tylko krajów Unii Europejskiej oraz Europejskiego Stowarzyszenia Wolnego Handlu (EFTA) i tylko wyrobów, które przeznaczone są do rozprowadzania na rynku UE lub EFTA. Po wprowadzeniu wyrobu na rynek EU, znak UKCA traci ważność.

Oświadczenie UKCA (UK Conformity Assessed) dotyczy tylko Wielkiej Brytanii (Anglii, Walii i Szkocji) i tylko wyrobów, które przeznaczone są do rozprowadzania na rynku Wielkiej Brytanii. Po wprowadzeniu wyrobu na rynek brytyjski, znak CE traci ważność.

Firma FEIN oświadcza z pełną odpowiedzialnością, że niniejszy produkt zgodny jest z odpowiednimi postanowieniami podanymi na ostatniej stronie niniejszej instrukcji eksploatacji.

Dokumentacja techniczna:
C. & E. Fein GmbH
Hans-Fein-Straße 81
73529 Schwäbisch Gmünd-Bargau, Germany

Ochrona środowiska, usuwanie odpadów.

Opakowanie, wycofane z użycia maszyny i osprzęt należy oddać do powtórnego przetworzenia zgodnym z obowiązującymi przepisami w zakresie ochrony środowiska.

Schematy połączeń.

Typ GIL Strona 91

Перевод оригинального руководства по эксплуатации.

Использованные условные обозначения, сокращения и понятия.

Используемые в настоящем руководстве и, возможно, также и на машине символы служат для того, чтобы обратить Ваше внимание на возможные опасности при работе с настоящей машиной.

Символическое изображение, условный знак	Пояснение
	Не касайтесь вращающихся деталей машины.
	Соблюдайте указания, содержащиеся в тексте и на рисунке рядом!
	Обязательно прочтите прилагаемые документы, такие как руководство по эксплуатации и общие инструкции по безопасности.
	Перед этим рабочим процессом извлеките вилку из штепсельной розетки сети. В противном случае возникает опасность получения травм из-за непреднамеренного включения машины.
	При работе использовать средства защиты глаз.
	При работе использовать средства защиты органов слуха.
	Используйте в работе средства защиты от пыли.
	Защищайте при работе руки.
	Предупреждение об опасности.
	Подтверждает соответствие электроинструмента директивам Европейского Сообщества.
	Подтверждение соответствия электроинструмента положениям директив Великобритании (Англии, Уэльса, Шотландии).
	Отработавшие свой ресурс машины и другие электротехнические и электрические изделия следует собирать отдельно и сдавать на экологически чистую переработку.
$3\sim$	Вид электропитания: трехфазный переменный ток
	Включение
	Выключение
	Направление вращения
	Изделие с базовой изоляцией и открытыми токопроводящими деталями, дополнительно подключенными к заземляющему проводу.
(**)	может содержать цифры или буквы

Условный знак	Единица измерения, международное обозначение	Единица измерения, русское обозначение	Пояснение
n	/min, min ⁻¹ , rpm, r/min	/мин	Число оборотов холостого хода
P_7	W	Вт	Потребляемая мощность
U	V	В	Номинальное напряжение
f	Hz	Гц	Частота питающей сети
	kg	кг	Вес согласно ЕРТА-Procedure 01
	m, s, kg, A, mm, V, W, Hz, N, °C, dB, min, m/s ²	м, с, кг, А, мм, В, Вт, Гц, Н, °С, дБ, мин, м/с ²	Основные и производные единицы измерения Международной системы единиц СИ .

Для Вашей безопасности.



Не используйте настоящую машину, предварительно не изучив основательно и полностью не уяснив прилагающееся руководство по эксплуатации, а также приложенные «Общие указания по технике безопасности» (номер публикации 3 41 30 054 06 1) и руководство по эксплуатации GI 150/150 2H, включая рисунки, спецификации и правила техники безопасности.

Соблюдайте также действующие национальные предписания по электробезопасности и охране труда.

Несоблюдение указаний по технике безопасности, прописанных в указанной документации, может привести к поражению электрическим током, пожару и/или серьезным травмам.

Храните это руководство по эксплуатации для дальнейшего использования и прилагайте его к машине при передаче машины в пользование или продаже.

Данную машину разрешается монтировать только в качестве дополнительного оборудования к лентошлифовальной машине GI 150/GI 1502H.

Не разрешается использовать машину на замасленных и влажных рабочих местах, а также для обработки древесины или пластмассы.

Используйте машину исключительно в сухих помещениях.

Назначение машины.

Шлифовальное устройство предназначено для автоматического шлифования плоских заготовок из металла (кроме магния) с равномерным прижимом и постоянной подачей вместе с лентошлифовальной машиной GI 150/GI 1502H допущенными компанией Fein шлифовальными лентами в закрытых помещениях.

Специальные указания по технике безопасности.

Применяйте средства индивидуальной защиты. В зависимости от выполняемой работы применяйте защитный щиток для лица, защитное средство для глаз или защитные очки. Насколько уместно, применяйте противопылевой респиратор, средства защиты органов слуха, защитные перчатки или специальный фартук, которые защищают Вас от абразивных частиц и частиц материала. Глаза должны быть защищены от летающих в воздухе посторонних частиц, которые могут образовываться при выполнении различных работ. Противопылевой респиратор или защитная маска органов дыхания должны задерживать образующуюся при работе пыль. Продолжительное воздействие сильного шума может привести к потере слуха.

Не носите во время работы просторную одежду, украшения и не оставляйте длинные волосы распущенными. Незакрепленные предметы могут, несмотря на защитные приспособления, попасть в движущиеся детали, что чревато травмами.

Не используйте изношенные, надорванные или сильно поврежденные абразивные ленты. Аккуратно обращайтесь с абразивными лентами и храните их в соответствии с указаниями производителя. Не изгибайте абразивные ленты! Поврежденные абразивные ленты могут порваться, вылететь и стать причиной травм.

Используйте только шлифовальные ленты и прочие принадлежности, специально разработанные или разрешенные для применения изготовителем. Сама по себе возможность установки шлифовальной ленты или принадлежности на данную машину не гарантирует безопасную эксплуатацию.

Всегда используйте имеющиеся на машине защитные устройства. Защитные устройства должны быть надежно закреплены на машине для достижения наибольшей степени безопасности. Защитные устройства должны защищать пользователя от разлетающихся абразивных частиц и случайного прикосновения к абразивной ленте.

Внимание: опасность пожара или взрыва! При шлифовании металлов (напр., алюминия) образуется пыль, которая может быть горючей или взрывоопасной. Не работайте с машиной вблизи горючих материалов. Искры могут воспламенить такие материалы.

Внимание! Опасность пожара! При шлифовании металлов образуются раскаленные частицы металла и шлифовальной ленты, которые собираются в контейнере для опилок. Содержимое контейнера для опилок следует достаточно охладить перед очисткой, опилки разрешается высыпать только в подходящую емкость.

Следите за тем, чтобы другие лица не подвергались опасности вследствие разлетающихся искр. Удаляйте горючие материалы, находящиеся поблизости. При шлифовании металлов разлетаются искры.

Заготовка должна всегда надежно лежать на опоре и прилегать к упору. Запрещается обрабатывать небольшие или тонкие заготовки. От плохо закрепленной заготовки исходит опасность травм.

Обрабатываемая поверхность может очень сильно нагреваться. Не прикасайтесь к ней рукой.



Никогда не прикасайтесь к движущейся абразивной ленте. Существует опасность травм.

При возникновении опасности немедленно нажмите защитный выключатель. После этого машина вращается на выбеге еще около 50 секунд.

Регулярно очищайте вентиляционные отверстия машины. Вентилятор двигателя затягивает пыль в корпус. При чрезмерном скоплении металлической пыли может возникнуть опасность несчастных случаев в результате воздействия электричества.

Обеспечивайте надежное горизонтальное положение машины. Опрокидывание машины во время работы может привести к тяжелым травмам.

Сетевую вилку машины разрешается монтировать только квалифицированным электрикам.

Заземляющий провод розетки должен быть соединен с защитным заземлением электросети.

Перед выполнением работ по техническому обслуживанию обязательно извлеките сетевую вилку! Включенная по неосторожности машина может причинить тяжелые травмы.

Регулярно отдавайте машину на проверку электробезопасности в соответствии с законодательными предписаниями. Непроверенная машина является источником опасности поражения электрическим током!

Перед первым запуском в эксплуатацию проверьте направление вращения двигателя. При неправильном направлении вращения заготовка может быть отброшена, что может стать причиной несчастных случаев. Направление вращения разрешено менять только квалифицированным электрикам.

Краткий обзор.

- 1 Защитная крышка, верхняя (G1150/G1150 2H)
- 2 Защита от искр (G1150/G1150 2H)
- 3 Шлифовальная опора (G1150/G1150 2H)
- 4 Контейнер для опилок (G1150/G1150 2H)
- 5 Опорная пластина для плоского шлифования (G1150/G1150 2H)
- 6 Пластина с резбовыми отверстиями (G1150/G1150 2H)
- 7 Боковая крышка (G1150/G1150 2H)
- 8 Кривошипная рукоятка, настройка толщины заготовки
- 9 Шкала, толщина заготовки
- 10 Зажимной рычаг для усилия нажима
- 11 Зажимной рычаг, направляющий упор
- 12 Направляющий упор
- 13 Защитная крышка
- 14 Регулировочные винты, параллельность тормозного колеса
- 15 Выключатель
- 16 Контактный диск
- 17 Регулировочный винт, наклон контактного колеса
- 18 Винт
- 19 Регулировочный винт, параллельность контактного колеса
- 20 Тормозное колесо
- 21 Регулировочный винт, выравнивание шлифовального стола
- 22 Крепежный винт
- 23 Крепление
- 24 Боковая крышка
- 25 Винт для боковой крышки
- 26 Крепежные винты
- 27 Штекер
- 28 Винт со звездобразной ручкой, настройка высоты контактного колеса
- 29 Зажимной рычаг, настройка толщины заготовки
- 30 Винты, узел тормоза
- 31 Зажимной винт, направляющий упор
- 32 Приводной диск

33 Вентиляционные отверстия двигателя

Указания по монтажу.



Перед любыми манипуляциями с машиной извлекайте сетевую вилку из розетки.

Лентошлифовальная машина (G1150/G1150 2H). Закрепите машину на подставке Fein GIB/GIBE (см. Инструкцию по монтажу).

Прикрепите подставку к полу при помощи соответствующего дюбельного/винтового соединения. Крепления должны быть достаточными для возникающих при работе сил. Неправильный монтаж может привести к опрокидыванию верстака или отсоединению машины от подставки или верстака во время работы, что чревато серьезными несчастными случаями.

Демонтируйте с лентошлифовальной машины следующие детали: (рис. 2)

- верхний защитный кожух (1) с защитой от искр (2)
- боковую крышку (7)
- шлифовальную опору (3)
- контейнер для опилок (4)
- опорную пластину для плоского шлифования (5)
- шлифовальную ленту
- пластину с резбовыми отверстиями (6)

шлифовальное устройство (GIL).

Извлеките инструмент из упаковки и проверьте комплектность деталей.

Монтируйте крепление (23) при помощи одного из двух оставшихся винтов пластины с резбовыми отверстиями в левое заднее отверстие лентошлифовальной машины. Следите за тем, чтобы резбовое отверстие смотрело вверх. (рис. 3)

Разместите приспособление над левой стороной лентошлифовальной машины так, чтобы задние края лентошлифовальной машины и приспособления были заподлицо. Затем перемещайте приспособление вправо до тех пор, пока винт не войдет в заднее отверстие.

Просуньте винт (21) в отверстие. Винт должен войти в зацепление в резбовом отверстии. Вкручивайте винт (21) в крепление (23) до тех пор, пока правая боковая стенка лентошлифовальной машины и приспособление не встанут параллельно друг другу. Проверьте параллельность при помощи линейки.

Монтируйте приспособление при помощи винтов (26) на лентошлифовальную машину. (рис. 4)

Еще раз проверьте и при необходимости подкорректируйте параллельность.

Монтируйте шлифовальную ленту. (см. руководство по эксплуатации G1150/G1150 2H)

Монтируйте контейнер для опилок (4), боковую крышку (24) и крышку (13). (рис. 2+3)

Электрическое подключение

! Электроподключение со стороны заказчика должно быть выполнено квалифицированным электриком.

Следите за сетевым напряжением: Напряжение питания и частота источника электропитания должны совпадать с данными на паспортной табличке машины.

Перед первым запуском в эксплуатацию проверьте направление вращения двигателя. Направление вращения разрешено менять только квалифицированным электрикам.

Инструкции по эксплуатации.

Включение:

Установите выключатель (15) в положение «I».

Выключение:

Установите выключатель (15) в положение «0».

! После выключения машина вращается на выбеге еще около 50 секунд.

Настройки.

! Перед любыми манипуляциями с машиной извлекайте сетевую вилку из розетки.

Откройте боковую крышку (24).

Перемещая шлифовальную ленту вручную по направлению движения, проверьте, движется ли она посередине всех трех контактных роликов.

При необходимости настройте ход ленты при помощи регулировочного винта (19). Для настройки отпустите винт (18).

Закройте боковую крышку.

Плоское шлифование (рис. 3)

Отпустите зажимные рычаги/зажимные винты (11/31) и установите направляющие опоры (12) на ширину заготовки.

Снова туго затяните зажимные рычаги/зажимные винты (11/31).

Отпустите оба зажимных рычага (29) и при помощи кривошипной рукоятки (8) установите толщину заготовки по шкале (9). Снова туго затяните оба зажимных рычага.

При помощи винта со звездообразной ручкой (28) опустите контактное колесо (16) вниз.

Включите лентошлифовальную машину и приспособление. Выполняйте юстировку хода ленты на лентошлифовальной машине, пока шлифовальная лента не будет двигаться посередине верхнего контактного колеса (см. руководство по эксплуатации). (G1150/G11502H). Вводите заготовку в приспособление до тех пор, пока она не будет захвачена тормозным колесом (20).

При помощи винта со звездообразной ручкой (28) поднимайте контактное колесо (16) вверх, пока шлифовальная лента не коснется заготовки.

Дайте заготовке пройти сквозь приспособление и проверьте после этого характер шлифованной поверхности.

При необходимости настройте прижим тормозного колеса при помощи зажимного рычага (10). При необходимости откорректируйте настройку высоты тормозного колеса и контактного колеса.

! Если заготовка шлифуется неравномерно, необходимо откорректировать параллельность тормозного колеса при помощи регулировочного винта (14) и наклон контактного колеса при помощи регулировочного винта (17). Для настройки отпустите винт (18). Чтобы улучшить результат при шлифовании длинных/тяжелых заготовок, отпустите винты (30), отодвиньте узел тормоза назад и снова затяните оба винта (30).

Контактное шлифование.

При помощи кривошипной рукоятки установите толщину заготовки на максимальное значение (5 мм).

Снимите крышку (13).

Монтируйте шлифовальную опору (3) и настройте правильную ширину зазора. (см. руководство по эксплуатации G1150)

Монтируйте защиту от искр (2).

Смена шлифовальной ленты.

При помощи винта со звездообразной ручкой (28) опустите контактное колесо (16) вниз.

Замените шлифовальную ленту. (см. руководство по эксплуатации G1150)

Выполните юстировку хода ленты, как было описано ранее.

Настройте контактное колесо и тормозное колесо. Закройте защитные кожухи. (см. руководство по эксплуатации G1150)

Пылеудаляющее устройство

Рекомендуем применять пылеудаляющее устройство.

При помощи патрубка машину можно подключать к устройству пылеудаления. (см. руководство по эксплуатации G1150)

Значения создаваемых шумов.

	Холостый ход	Шлифование
Измеренный А-взвешенный уровень звукового давления на рабочем месте L_{pA} (отн. 20 мкПа), децибел	80,5	94
Погрешность K_{pA} , децибел	4	4
Измеренный А-взвешенный уровень звуковой мощности L_{wA} (отн. 1 Вт), децибел	90	100,5
Погрешность K_{wA} , децибел	2,5	2,5

	Холостой ход	Шлифование
Условия эксплуатации		
Число оборотов (/мин.)	3 000	3 000
Материал	–	ST 37
Размеры	–	8 x 40
Шлифовальная лента	–	GRIT Fein 36Z
ПРИМЕЧАНИЕ: Сумма измеренного значения и соответствующей погрешности представляет собой верхний предел значения, которое может быть получено в результате измерений.		
 Используйте средства защиты органов слуха!		
Результаты измерений получены в соответствии с применимыми к изделию нормами (см. последнюю страницу настоящего руководства по эксплуатации).		

Техобслуживание и сервисная служба.

 Ремонт разрешается выполнять только квалифицированному персоналу с соблюдением действующих предписаний.

Для ремонта рекомендуется отдел обслуживания FEIN, мастерские гарантийного ремонта FEIN и представительства FEIN.

При повреждении шнура питания машины шнур необходимо заменить на специально подготовленный шнур, который можно приобрести в сервисной мастерской FEIN.

Актуальный список запчастей к данной машине находится в Интернете по адресу: www.fein.com.

Чтобы продлить срок службы коробки передач, замените уплотнительное кольцо коробки передач (3 90 00 004 52 3) через 18 месяцев эксплуатации. Обратитесь в сервисную службу фирмы Fein.

Ежедневные работы по техобслуживанию

Продувайте сжатым воздухом вентиляционные отверстия (33) на корпусе двигателя.

Каждый раз при замене шлифовальной ленты проверяйте тормозное колесо (20), контактный диск (16) и приводной диск (32) на предмет износа и повреждений. Заменяйте поврежденные детали.

Очистите машину снаружи сжатым воздухом.

При необходимости Вы можете самостоятельно заменить следующие части: абразивную ленту, защиту от искр

Обязательная гарантия и дополнительная гарантия изготовителя.

Обязательная гарантия на изделие предоставляется в соответствии с законоположениями в стране пользователя. Сверх этого, FEIN предоставляет дополнительную гарантию в соответствии с гарантийным обязательством изготовителя FEIN. Комплект поставки настоящей машины может не включать весь набор описанных или изображенных в этом руководстве по эксплуатации принадлежностей.

Декларация соответствия.

Декларация CE действует только для стран Европейского союза и ЕАСТ (Европейской ассоциации свободной торговли) и только для изделий, предназначенных для рынка ЕС или ЕАСТ. После ввода изделия в оборот на рынке ЕС знак UKCA становится недействительным.

Декларация UKCA действует только для рынка Великобритании (Англии, Уэльса и Шотландии) и только для изделий, предназначенных для рынка Великобритании. После ввода изделия в оборот на рынке Великобритании знак CE становится недействительным.

С исключительной ответственностью фирма FEIN заявляет, что настоящее изделие соответствует нормативным документам, приведенным на последней странице настоящего руководства по эксплуатации.

Техническая документация:

C. & E. Fein GmbH

Hans-Fein-Straße 81

73529 Schwäbisch Gmünd-Bargau, Germany

Охрана окружающей среды, утилизация.

Упаковку, пришедшие в негодность машины и принадлежности следует утилизировать экологически чистым образом.





Схемы соединений.

Тип GIL Стр. 91

正本使用说明书的翻譯。

使用的符号，缩写和代名词。

本使用说明书中或是机器上的符号，是用来提醒您在操作本机器时可能发生的危险。

符号，图例	解说
	不可触摸机器上的转动零件。
	请遵循旁边文字或插图的指示！
	务必阅读附带的文件，例如使用说明书以及一般性的安全提示。
	进行此步骤之前，先从电源插座上拔出电源插头。否则，如果机器意外启动可能会造成人身伤害。
	工作时必须戴上护目镜。
	工作时必须戴上耳罩。
	工作时要戴上防尘面具。
	工作时要戴上工作手套。
	危险的警告标志
	证明此电动工具符合欧洲共同体的规定标准。
	确认电动工具符合英国（英格兰，威尔士，苏格兰）的法规。
	分开收集废弃的机器以及其他电器和电子产品，并采用符合环保要求的方式回收再利用。
3~	电源接头的类型是三相交流电
	开动
	关闭
	转向
	配备基本绝缘功能的产品，另外本产品也有已经接地的可触摸的导电部件。
(**)	可以包含数字或字母

符号	国际通用单位	本国使用单位	解说
n	/min, min^{-1} , rpm, r/min	/分钟	无负载转速
P_1	W	瓦	输入功率
U	V	伏	额定电压
f	Hz	赫兹	频率
	kg	公斤	重量符合 EPTA-Procedure 01 的规定
	m, s, kg, A, mm, V, W, Hz, N, °C, dB, min, m/s^2	米, 秒, 公斤, 安培, 毫米, 伏特, 瓦, 赫兹, 牛顿, 摄氏, 分贝, 分, 米/秒 ²	国际性单位系统 SI 中的标准单位和引用单位。

有关您的安全。

 尚未彻底阅读并完全了解本使用说明书，以及附带的“一般性安全规章”（字号 3 41 30 054 06 1）与 G1 150/150 2H 的使用说明书之前不可以使用本机器（阅读范围包括插图，机器特性和安全规章等）。

同时也要遵守贵国有关电气安全和职业安全的相关规定。

忽略了上述文件中的安全提示，可能会导致触电，火灾和/或严重伤害。

保存好本使用说明书以方便日后查阅。赠送或出售机器时，也要转交本说明书。

本机器只能充当带磨机 G1150 / G11502H 的附属机器使用。

不得在油腻或潮湿的工作场所操作本机器，也不可以使用它加工木材或塑料。

只能在干燥场所操作本机器。

机器的用途。

本研磨装备如果安装了 FEIN 许可的砂带，便可以在能够遮蔽风雨的工作场所操作。它可以用于自动研磨扁平的金属工件（镁除外），运作时压力平均推进速度恒定，本装备必须配合带磨机 G1150/G11502H 一起使用。

特殊的安全指示。

戴上防护用品。根据适用情况，使用面罩，安全护目镜或安全眼镜。适用时，戴上防尘面具，听力保护器，手套和能挡小磨料或工件碎片的工作围裙。 眼防护罩必须挡住各种操作产生的飞屑。防尘面具或口罩必须能够过滤操作产生的颗粒。长期暴露在高强度噪音中会引起失聪。

工作时不可以穿着宽松的衣物，不可以戴首饰并且要绑好长发。 即使已经穿戴好保护装备，松动的物件仍然可能被卷入转动的机件中并造成伤害。

小心使用砂带并遵循制造商的指示存放砂带。不可以重叠砂带。 使用损坏的砂带可能会导致撕裂及飞脱伤害旁人。

不要使用，未经制造商认可或专门设计的砂带及其他配件。 操作安全，不单单取决于砂带或配件是否适合机器。

务必使用机器上的安全装置。安全装置必须牢固地安装在机器上，如此才能够发挥有效的保护功能。 保护装置必须能够保护操作者免被飞行的磨料颗粒击伤，并且不会意外接触砂带。

注意，有着火和爆炸的危险！磨削金属（例如铝）时可能产生易燃或有爆炸性的粉尘。不可以将易燃材料的附近操作机器。 火花可能点燃这些材料。

注意，有着火危险！磨削金属时会产生灼热的金属和磨料颗粒，它们会囤积在废屑盒中。 清倒废屑盒时，先让它的内容物冷却，而废弃物必须装在合适的容器中丢弃。

确保飞溅的火花不会危害任何人。 清除工地附近的易燃物。研磨金属时会产生飞溅的火花。

研磨时必须把工件放稳在磨台上或靠牢在挡块上。切勿加工太小或太薄的工件。 从机器上弹开的工件，可能造成伤害。

加工过的表面会变得非常热。 不要用手触摸它。

 **请勿触摸正在运行的砂带。** 有受伤的危险。

在危险情况下，请立即按下安全关闭按钮。 按下按钮后机器还会继续运转达 50 秒。

定期清洁电动工具的通风孔，发动机的风扇会把灰尘吸入机壳中。 机器内部如果过度囤积金属尘，会有触电的危险。

注意机器直立时的稳定性，并确认机器的水平位置。 如果机器在工作中倾倒了，可能造成严重的伤害。

机器的插头只能由专业电工安装。 电源插座的接地线必须连接到电源的保护接地装置上。

维护和修理时，必须拔出电源插头！ 如果不小心开动机器，可能会造成严重的伤害。

请遵循有关法规，定期检查机器电子装置的安全性。 未定期检查机器，可能有触电的危险。

第一次操作前，先检查发动机的旋转方向。 如果发动机转向错误，工件可能被机器抛出，并造成意外。发动机的转向，只能交给专业电工调整。

一览。

- 1 上防护盖 (G1150/G1150 2H)
- 2 火花挡块 (G1150/G1150 2H)
- 3 研磨台 (G1150/G1150 2H)
- 4 废屑收集盒 (G1150/G1150 2H)
- 5 平磨垫 (G1150/G1150 2H)
- 6 螺纹板 (G1150/G1150 2H)
- 7 侧面盖 (G1150/G1150 2H)
- 8 手摇曲柄，设定工件厚度
- 9 刻度尺，工件厚度
- 10 针对压紧力的拧紧杆
- 11 拧紧杆，导引挡块
- 12 导引挡块
- 13 防护盖
- 14 调整螺丝，制动轮平行性
- 15 起/停开关
- 16 衔接板
- 17 调整螺丝，接触轮倾斜性
- 18 螺丝
- 19 调整螺丝，接触轮平行性
- 20 制动轮
- 21 调整螺丝，校准研磨台
- 22 固定螺丝

- 23 支撑
- 24 侧面盖
- 25 侧面盖的螺丝
- 26 固定螺丝
- 27 插头
- 28 星形旋钮，调节接触轮的高度
- 29 拧紧杆，设定工件厚度
- 30 螺丝，制动元件
- 31 夹紧螺丝，导引挡块
- 32 传动轮
- 33 马达冷却空气入口

安装指示 .

 在机器上进行任何维修工作之前，一定要先拔出电源插头。

砂带研磨机 (G1150/G1150 2H).

把机器固定在底座 FEIN GIB/GIBE 上 (参考安装说明)。

使用合适的销钉 / 螺丝把底座固定在地板上。固定件必须足以应付工作时的施力。

错误的安装可能导致底架或工作台倾斜，或造成机器在工作期间从底架或工作台上脱落，并进而酿造严重事故。

拆卸带磨机上的以下各部件：(图 2)

- 上防护盖 (1) 连同火花挡块 (2)
- 侧面盖 (7)
- 研磨台 (3)
- 废屑收集盒 (4)
- 平磨垫 (5)
- 砂带
- 螺纹板 (6)

研磨装置 (GIL).

从包装中取出装备并检查各单一部件是否完整。

使用螺纹板上两个剩余螺丝中的一个，将支撑 (23) 固定在带磨机左后方的孔上。确保让螺纹孔朝上。(图 3)

将装备放在带磨机的左侧，让带磨机的后缘与装备齐平。向右推移装备至能够将螺丝插入后端的孔为止。

把螺丝 (21) 插入孔中。螺丝必须啮合在螺纹孔中

将螺丝 (21) 拧入支撑 (23) 中，至带磨机的右侧壁与装置相互平行。用尺检查平行性。

使用螺丝 (26) 将装备安装在带磨机上。(图 4)

检查平行性，并在必要时再度校正平行性。

安装砂带。(参考使用说明书 G1150/G1150 2H)

安装废屑收集盒 (4)，侧面盖 (24) 和盖 (13)。(图 2+3)

电气连接 .

 工地的电气连接必须交给合格的电工执行。

注意电源电压：电源的电压和频率必须和机器铭牌上的规定一致。

第一次操作前，先检查发动机的旋转方向。发动机的转向，只能交给专业电工调整。

操作说明。

开动：

将起停开关 (15) 设定在 „I“ 位置。

关闭：

将起停开关 (15) 设定在 „0“ 位置。

 关机后，机器还会继续转动约 50 秒。

设定。

 在机器上进行任何维修工作之前，一定要先拔出电源插头。

打开侧面盖 (24)。

用手朝着机器运行的方向移动砂带，并检查砂带是否都在三个滚轮的中央运转。

必要时，得使用调整螺丝 (19) 修正砂带运转轨道。拧松螺丝 (18) 进行调整。

关闭侧盖。

平磨 (图 3)

松开拧紧杆 / 夹紧螺丝 (11/31)，根据工件宽度调整导引挡块 (12)。

再度收紧拧紧杆 / 夹紧螺丝 (11/31)。

拧松两个拧紧杆 (29)，并用手摇曲柄 (8) 根据刻度尺 (9) 设定工件厚度。再度拧紧两个拧紧杆。

使用星形旋钮 (28) 向下移动接触轮 (16)。

开动带磨机和装备。调整带磨机的砂带运行轨道直至砂带在上接触轮的中间运行为止 (请参阅使用说明书)。(G1150/G11502H)。

把工件插入装备中直至工件被制动轮 (20) 夹入为止。

使用星形旋钮 (28) 向上移动接触轮 (16)，直到砂带接触工件为止。

让工件穿过装备，接着检查研磨结果。

视情况以拧紧杆 (10) 调整制动轮的下压力。

必要时，得校正制动轮和接触轮的高度。

 如果工件出现研磨不均匀现象，则必须使用调整螺丝 (14) 修正制动轮的平行性，以及借助调整螺丝 (17) 更正接触轮的倾斜度。松开螺丝 (18) 进行调整。

为了在磨削长 / 重的工件时能获得更好的效果，先松开螺丝 (30)，推回制动单元，然后再次拧紧两个螺丝 (30)。

触点研磨 .

使用曲柄将工件厚度设定为最大值 (5 毫米)。

拆下盖子 (13)。

安装研磨台 (3) 并设定好正确的间隙。(参考使用说明书 G1150)

安装火花挡块 (2)。

更换砂带。

使用星形旋钮 (28) 向下调整接触轮 (16)。

更换砂带。(参考使用说明书 G1150)

如前所述调整砂带运转轨道。

调整接触轮和制动轮。关闭防护盖。(参考使用说明书 G1150)

吸尘装备

我们建议您使用吸尘装置。

机器可透过吸管接头连接吸尘装置。(参考使用说明书 G1150)

噪音 - 排放值。

	无负载旋转	研磨
在工作场所测得的 A-加权声压排放水平 L_{pA} (re 20 μ Pa), 单位分贝	80,5	94
不确定系数 K_{pA} , 单位分贝	4	4
测得的 A-加权声功率水平 L_{WA} (re 1 pW), 单位分贝	90	100,5
不确定系数 K_{WA} , 单位分贝	2,5	2,5
操作状况		
转速 (/分)	3 000	3 000
物料	-	ST 37
尺寸	-	8 x 40
砂带	-	GRIT by Fein 36Z
请注意：测量所得的辐射值总和以及它们的不确定系数，都是在测量过程中的测量值上限。		
 戴上护耳罩！		
测量值是根据相关的产品标准所测得（请参阅本使用说明书的最后一页）。		

维修和顾客服务。

 修理机器的工作只能交给专业电工执行，修理时务必遵循相关的法规。

本公司建议您把机器交给 FEIN 客户服务中心，FEIN 特约维修厂或 FEIN 的代理商维修。

如果机器的电源线损坏了，则必须更换 FEIN 客户服务中心提供的本机专用电源线。

在以下网址：www.fein.com，可以找到这款机器目前的备件列表。

为延长传动装置的使用寿命，请在使用 18 个月后更换传动装置密封圈 (3 90 00 004 52 3)。详情请联系 Fein 客服中心。

日常维护

以压缩空气吹马达壳体上的通气孔 (33)。

每次更换砂带时都要检查制动轮 (20)，衔接板 (16) 和传动轮 (32) 是否有磨损和损坏现象。更换损坏的部件。

用压缩空气清洁机器的外部。

以下零件您可以根据需要自行更换：砂带，火花挡块

保修。

有关本产品的保修条件，请参考购买国的相关法律规定。此外 FEIN 还提供制造厂商的保修服务。有关保修的细节，请向您的专业经销商，FEIN 在贵国的代理或您的 FEIN 顾客服务中心询问。

您机器的供货范围，可能只涵盖本使用说明书中描述或说明的部分附件。

合格说明。

CE 声明 仅对欧盟和 EFTA (欧洲自由贸易联盟) 的国家，及针对欧盟或 EFTA 市场的产品有效。当产品在欧盟市场流通后，UKCA (英国合格评定标志) 商标即失效。

UKCA 声明 仅适用于英国市场 (英格兰，威尔士和苏格兰)，及适用于针对英国市场的产品。一旦产品进入英国市场，CE 标志便失效。

FEIN 公司单独保证，本产品符合说明书末页上所列出的各有关规定的标准。

技术性文件存放在：

C. & E. Fein GmbH

Hans-Fein-Straße 81

73529 Schwäbisch Gmünd-Bargau, Germany

环境保护和废物处理。

以符合环保要求的方式回收包装，废旧机器和配件。

接线电路图。

机型 GIL 页数 91

China RoHS Status Certificate

中国 RoHS 认证概况

Table of Toxic and Hazardous Substances/Elements and their Content
as required by China's Management Methods for Controlling Pollution by Electronic Information Products

有毒有害物质 / 成分及其含量表

- 根据《中国电子信息产品污染控制管理办法》要求

部件名称 Component name	有害物质 Hazardous substance					
	铅 (Pb)	汞 (Hg)	镉 (Cd)	六价铬 (Cr (VI))	多溴联苯 (PBB)	多溴二苯醚 (PBDE)
电子配件 Electronics (PCB, switch, wiring etc.)	x	o	x	o	o	o
发动机 Motor	x	o	o	o	o	o
电源线 Power cord	x	o	o	o	o	o
基础零件 Fastener elements	x	o	o	o	o	o
金属零件 Metal parts	x	o	o	o	o	o
电源 Power supplies	x	o	o	o	o	o
铜管件 Brass parts	x	o	o	o	o	o
铝件 Aluminium parts	x	o	o	o	o	o

本表格依据 SJ/T 11364 的规定编制。

O : 表示该有害物质在该部件所有均质材料中的含量均在 GB/T 26572 规定的限量要求以下。

X : 表示该有害物质至少在该部件的某一均质材料中的含量超出 GB/T 26572 规定的限量要求。

This table was developed according to the provisions of SJ/T 11364.O: The content of such hazardous substance in all homogeneous materials of such component is below the limit required by GB/T 26572X: the content of such hazardous substance in a certain homogeneous material of such component is beyond the limit required by GB/T 26572

GIL

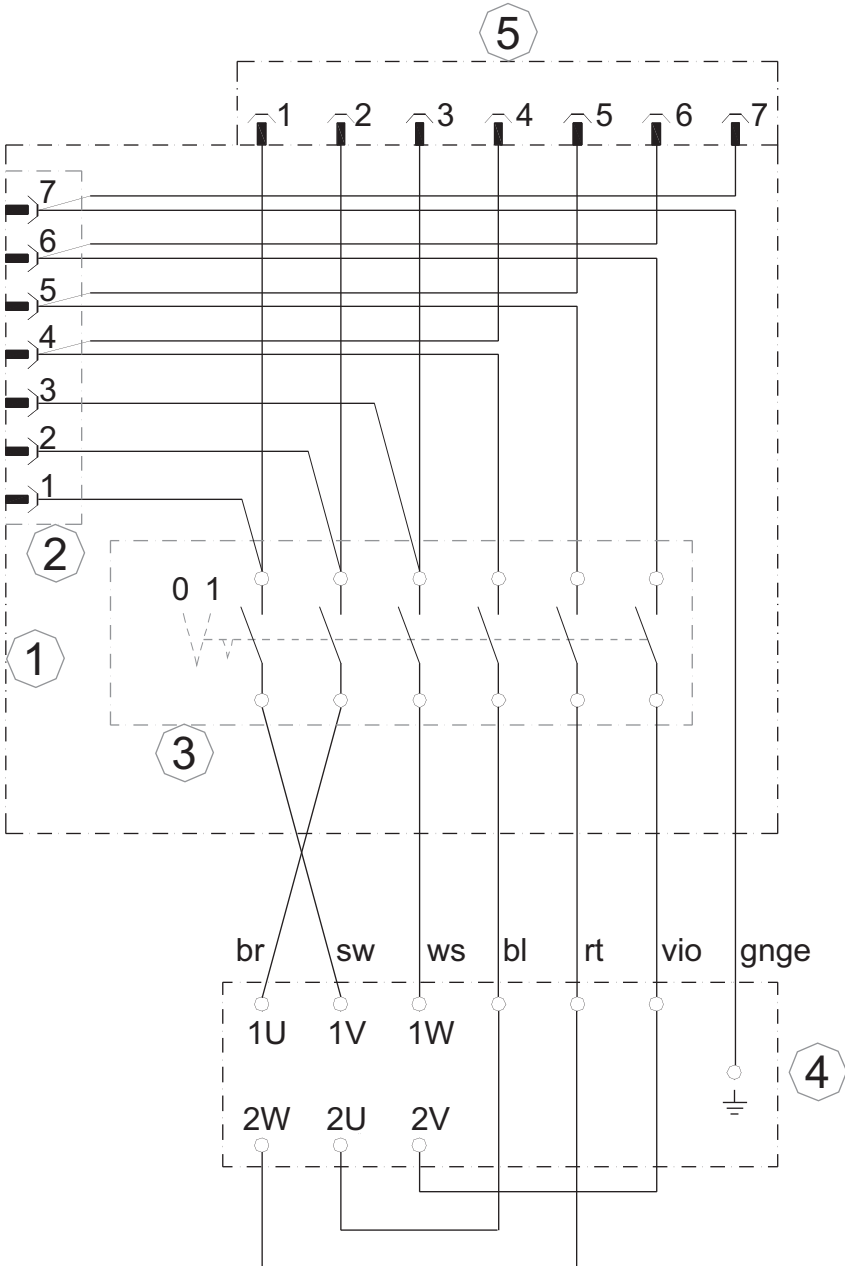



by FEIN

Die CE-Erklärung gilt nur für Länder der Europäischen Union und der EFTA (European Free Trade Association) und nur für Produkte, die für den EU- oder EFTA-Markt bestimmt sind. Nach dem Inverkehrbringen des Produkts auf dem EU-Markt, verliert das UKCA-Zeichen seine Gültigkeit.

This CE declaration is only valid for European Union and EFTA (European Free Trade Association) countries and only for products intended for the EU or EFTA market. After placing the product on the EU market the UKCA mark loses its mark validity.



EN ISO 3744:2010
EN ISO 11202:2010
EN ISO 4871:2009
EN ISO 12100:2011
2006/42/EG, 2014/30/EU, 2011/65/EU

i. V. S. Böhm
Director of Quality
Management

Schwäbisch Gmünd-Bargau, 03.05.2022

i. V. Dr. M. Hergesell
Director of Product
Development

Die UKCA-Erklärung gilt nur für den britischen Markt (England, Wales und Schottland) und nur für Produkte, die für den britischen Markt bestimmt sind. Nach dem Inverkehrbringen des Produkts auf dem britischen Markt verliert das CE-Zeichen seine Gültigkeit.

The UKCA declaration is only valid for the Great Britain market (England, Wales and Scotland) and only for products intended for the Great Britain market. After placing the product on the Great Britain market the CE mark loses its mark validity.



EN ISO 3744:2010
EN ISO 11202:2010
EN ISO 4871:2009
EN ISO 12100:2011
Supply of Machinery Regulations 2008,
EMC Regulation 2016, The Restriction of the Use of
Certain Hazardous Substances in Electrical and Electronic
Equipment Regulations 2012

i. V. S. Böhm
Director of Quality
Management

Schwäbisch Gmünd-Bargau, 03.05.2022

i. V. Dr. M. Hergesell
Director of Product
Development

C. & E. Fein GmbH
Hans-Fein-Straße 81
73529 Schwäbisch Gmünd-Bargau, Germany
www.fein.com

