



AHKS18-57 AS ()**







7 136 04 ...





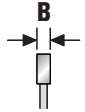





Türkçe (tr)
Română (ro)
Srpski (sr)
Hrvatski (hr)
Русский (ru)
Українська (uk)
Български (bg)
Eesti (et)
Lietuviškai (lt)
Latviešu (lv)
中文 (zh CM)
繁體中文 (zh CK)
한국어 (ko)
ไทย (th)
日本語 (ja)
हिन्दी (hi)
عربي (ar)



3 41 01 404 06 1

2024-04-10

			AHKS18-57 AS (**)
			7 136 04 ...
U	V		18
P₁	W		1800
P₂	W		1000
I			~ (a. c.)
n₀	/min, min ⁻¹ , rpm, r/min		1300 – 2800
	mm		150,0
	mm		20,0
	mm		2,0
	mm		0 – 57
	mm		256 x 131
	kg		3,05
L_{pA}	dB		99,2
K_{pA}	dB		3
L_{WA}	dB		107,2
K_{WA}	dB		3
L_{pCpeak}	dB		122,7
K_{pCpeak}	dB		3
a	m/s ²		1,1
K_a	m/s ²		1,5

	GBA 18V 2 Ah	GBA 18V 4 Ah	GBA 18V 5 Ah	ProCORE 18V 4 Ah	ProCORE 18V 8 Ah	ProCORE 18V 12 Ah
						
Powered by 	kg	0,35	0,60	0,60	0,52	0,96
	Lithium Ion					
U	V ⁻⁻⁻					18
T_{CHARGE}	°C					0 ... +35
	GAL 1880 CV, GAL 18V-160					



4

tr

17

bg

64

ko

108

ro

24

et

73

th

115

sr

32

lt

80

ja

124

hr

39

lv

87

hi

132

ru

46

zh(CM)

95

ar

147

uk

55

zh(CK)

102

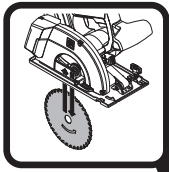

6-7

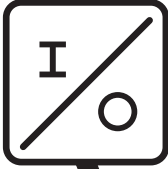

13



14

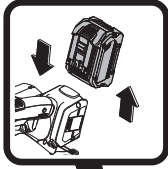

5



15

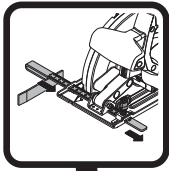

9

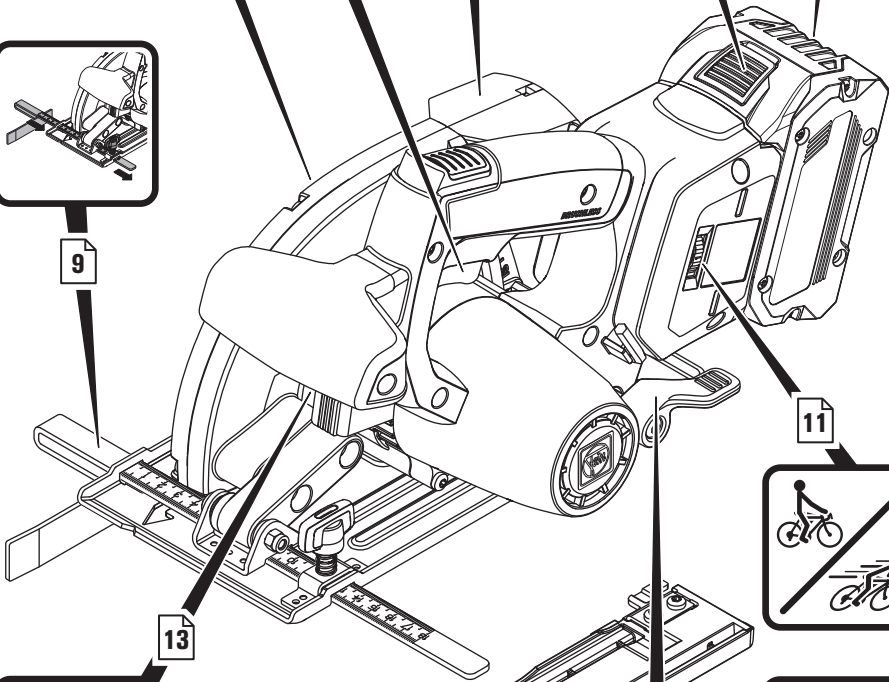

13

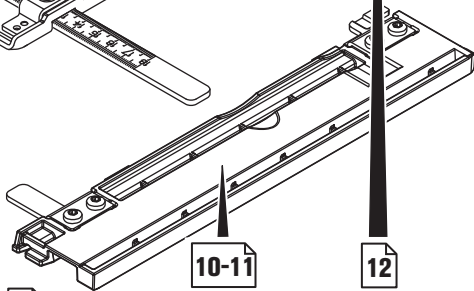

10-11

12



15

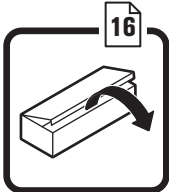

16



8

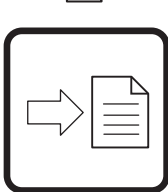
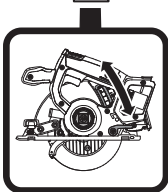
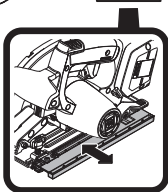

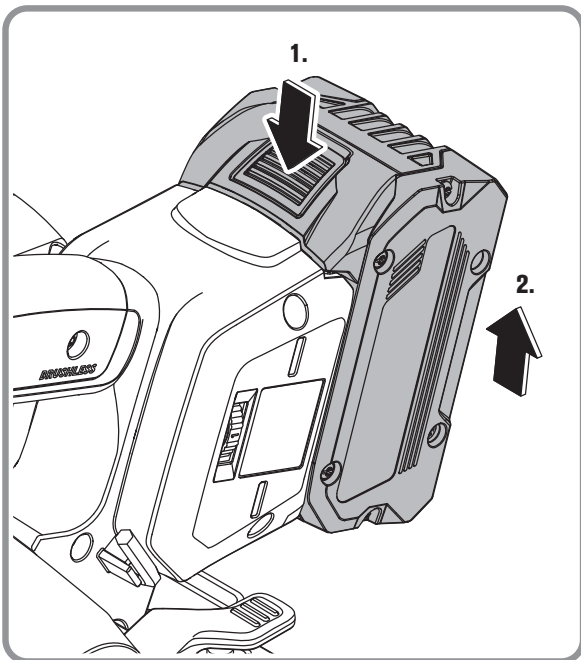
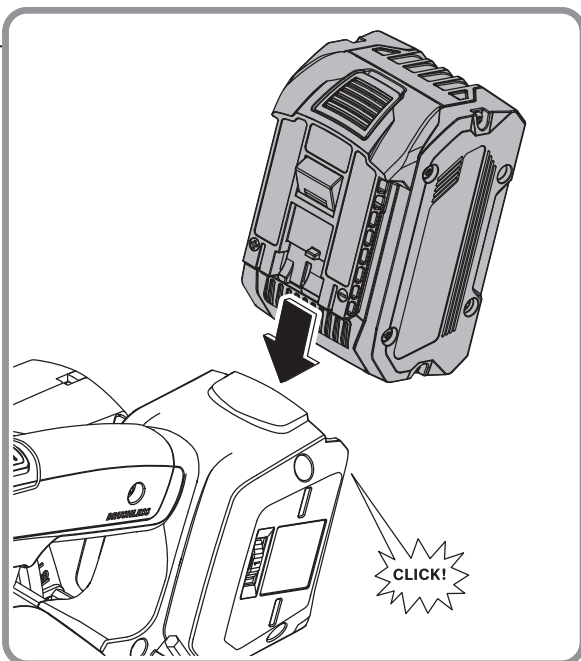
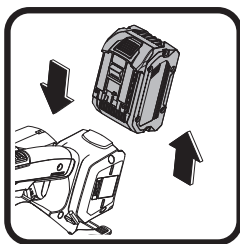

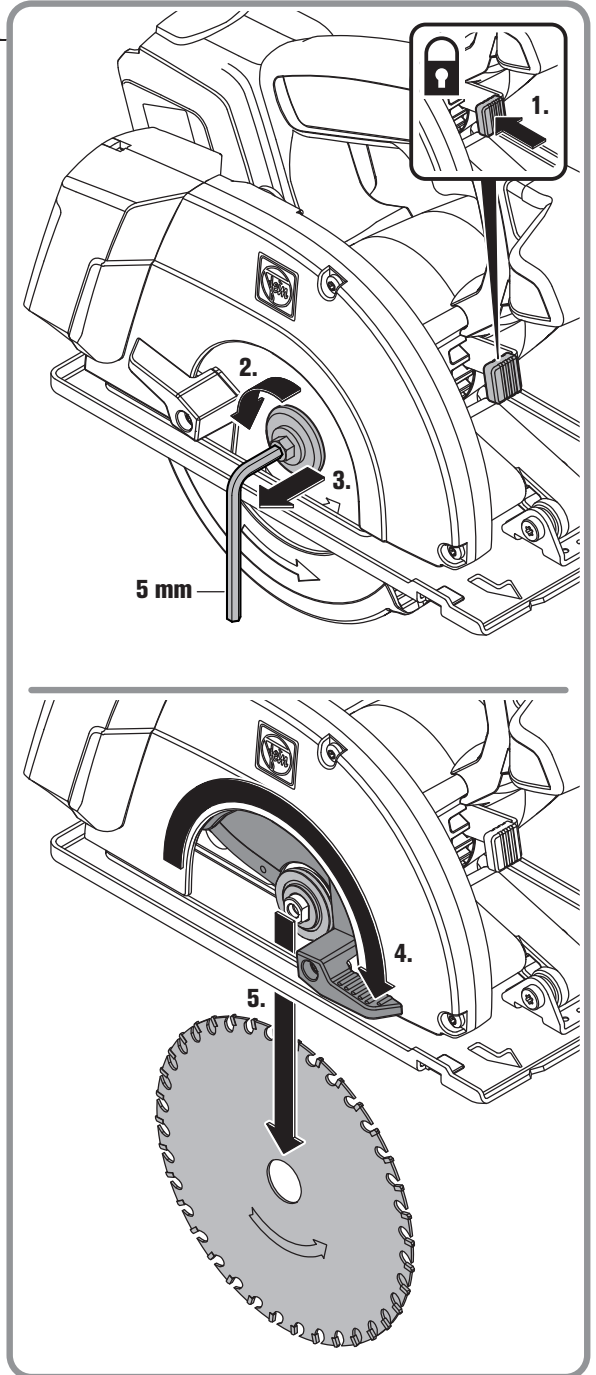
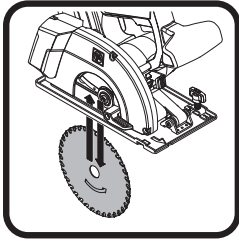

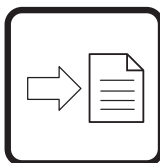
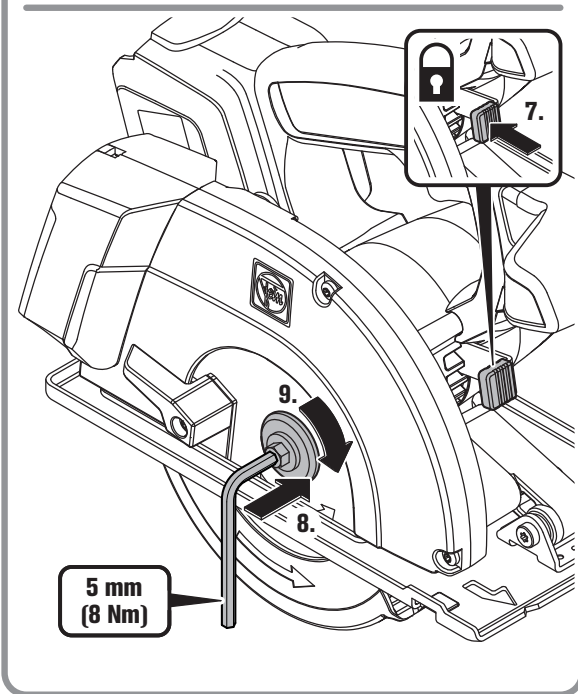
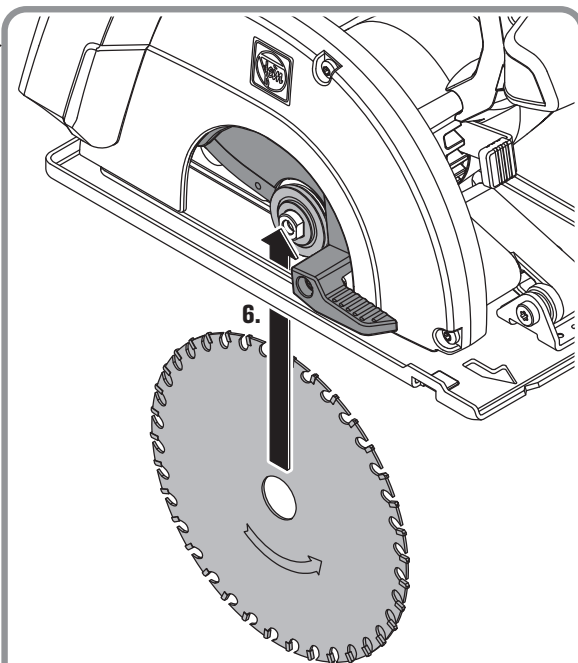
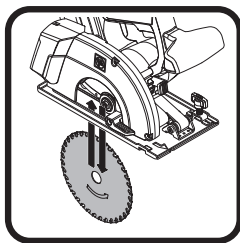

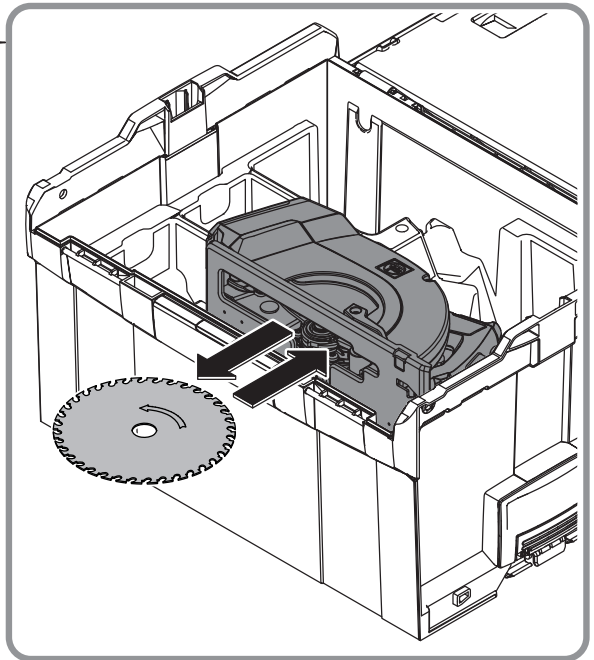
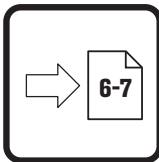
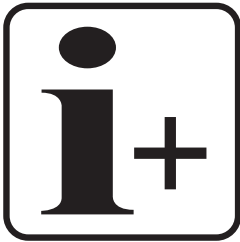
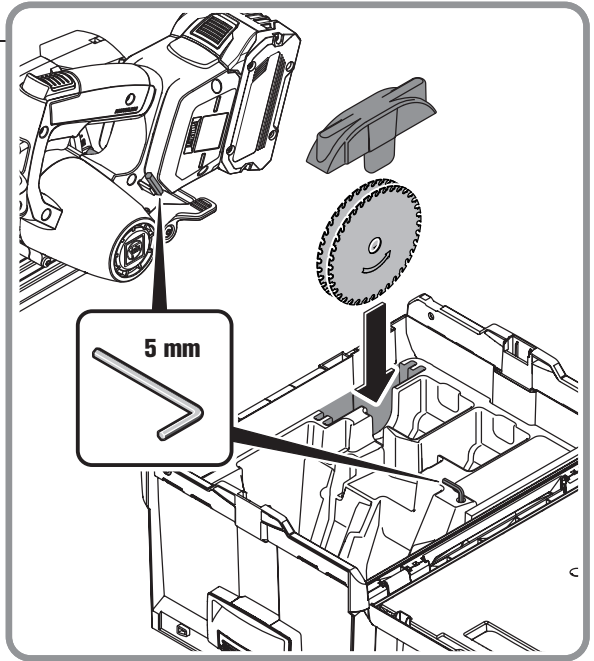
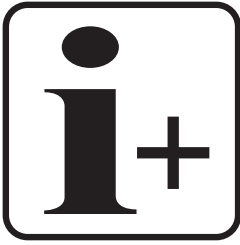

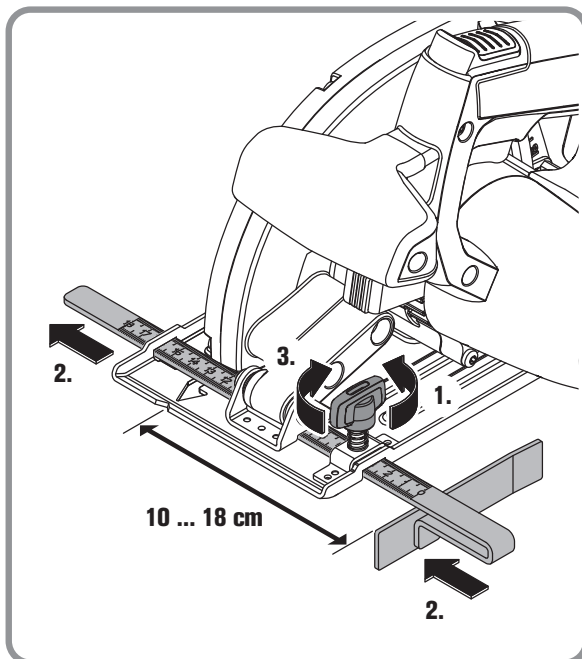
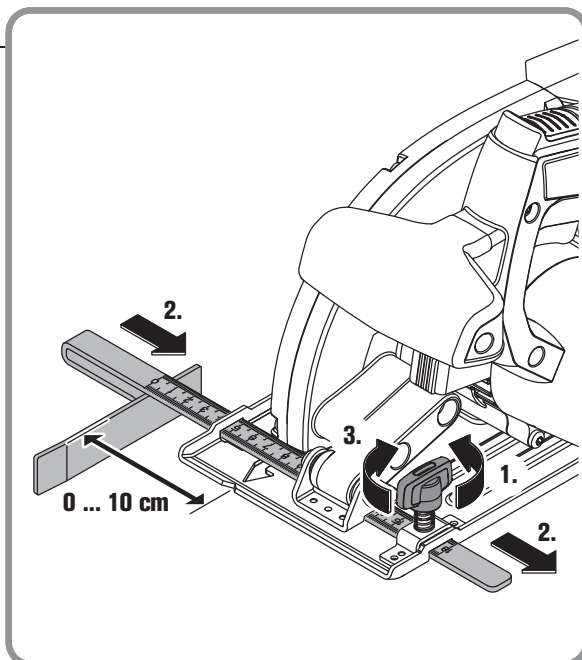
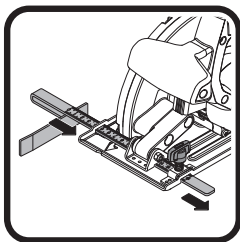

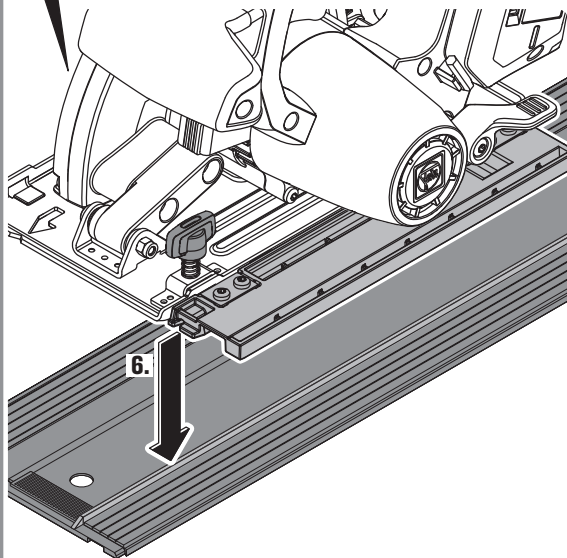
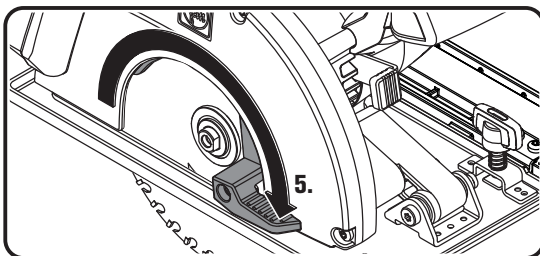
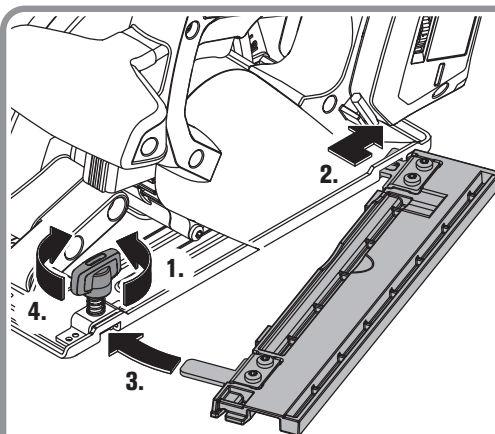
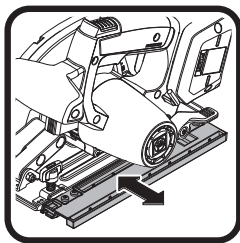

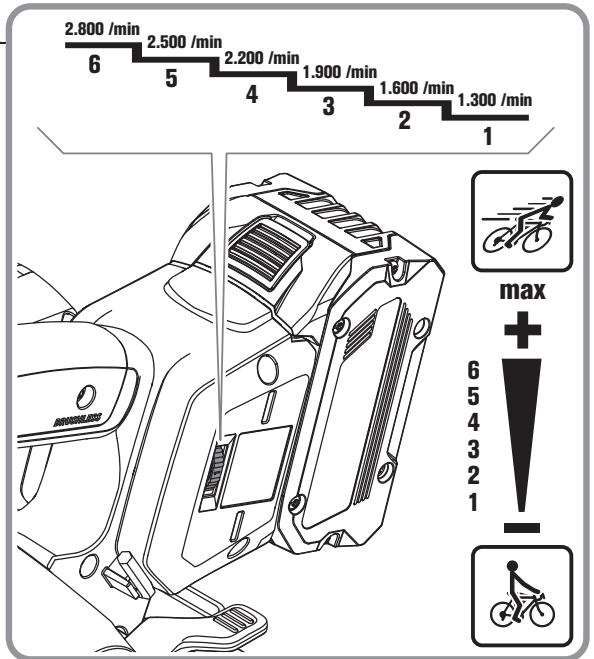
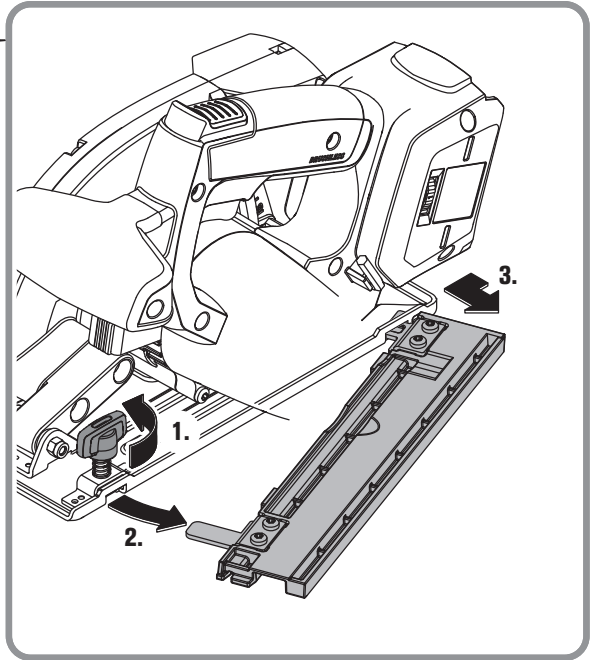
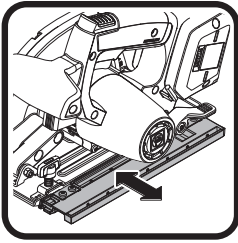

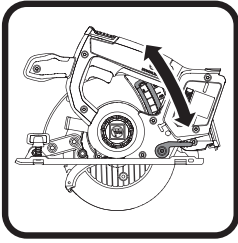

max. 57 mm

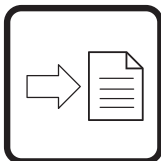
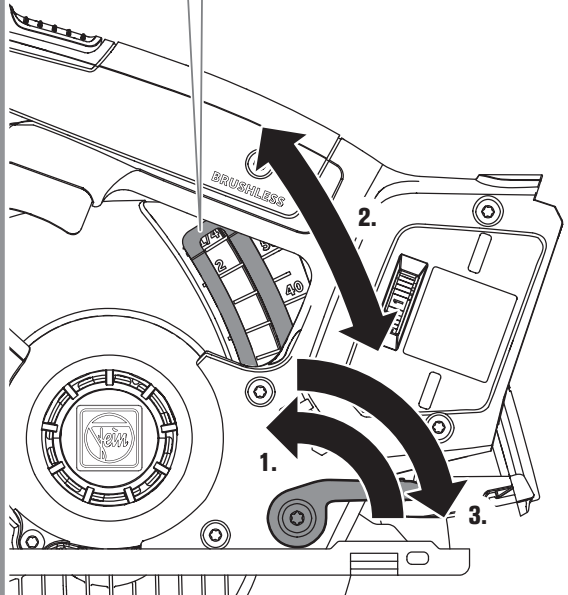
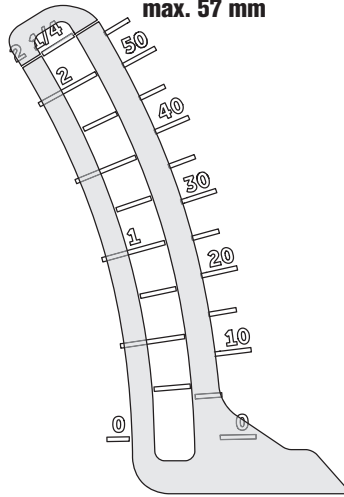

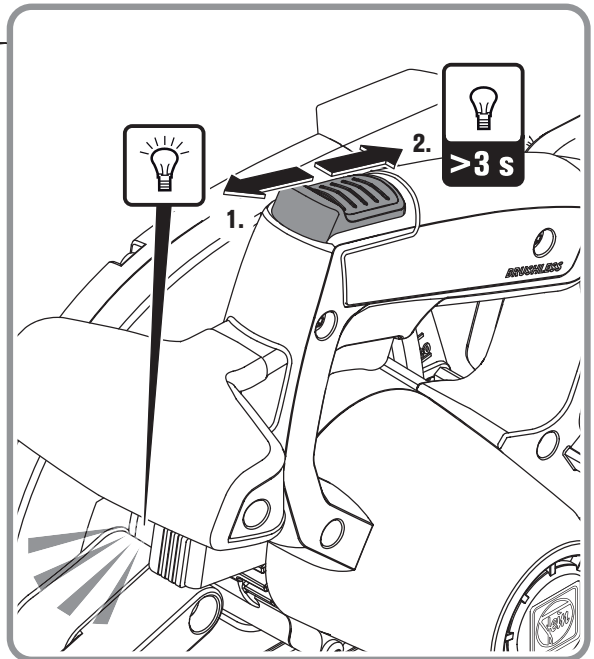
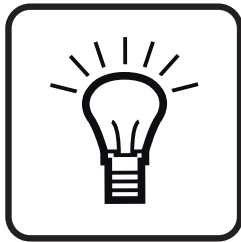
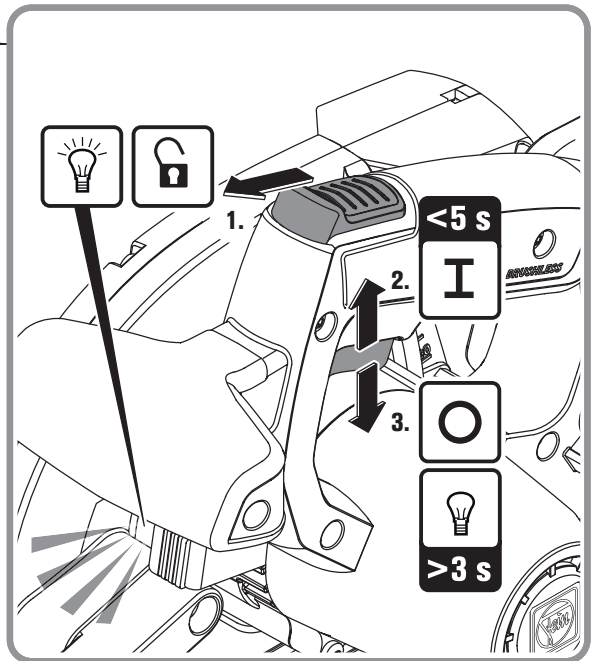
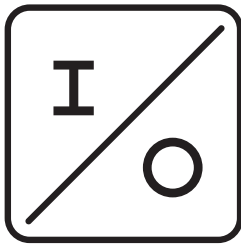

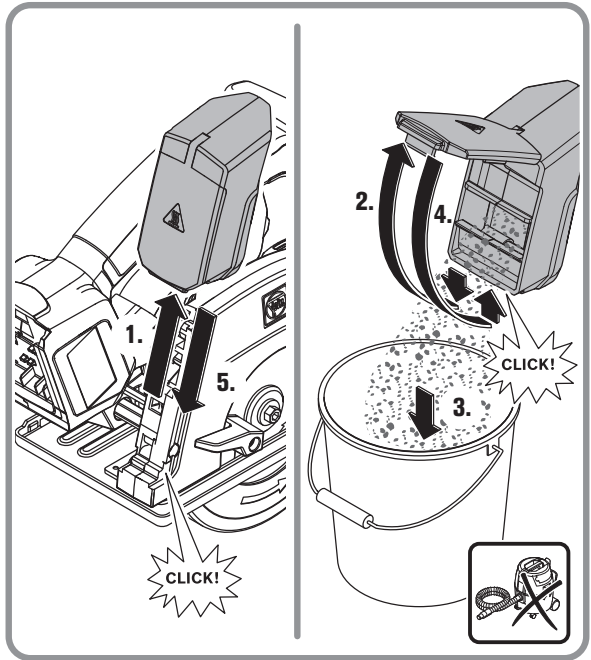
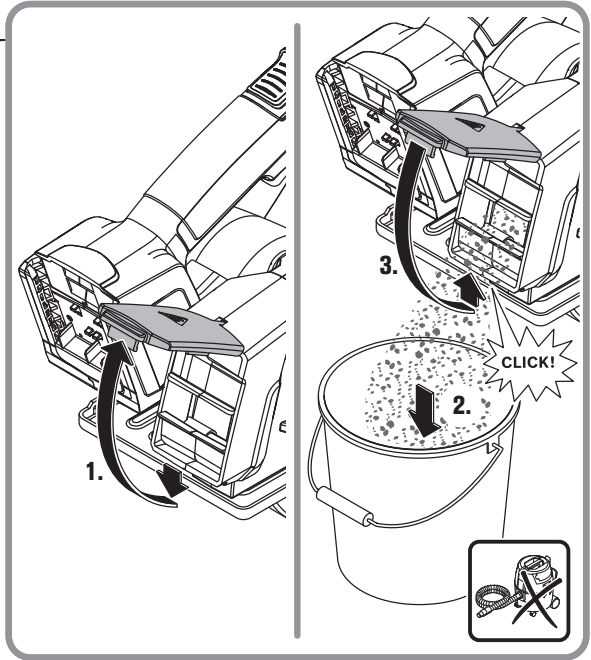
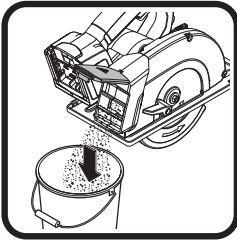

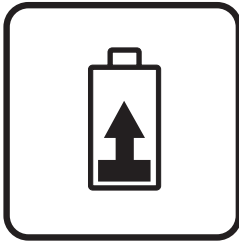



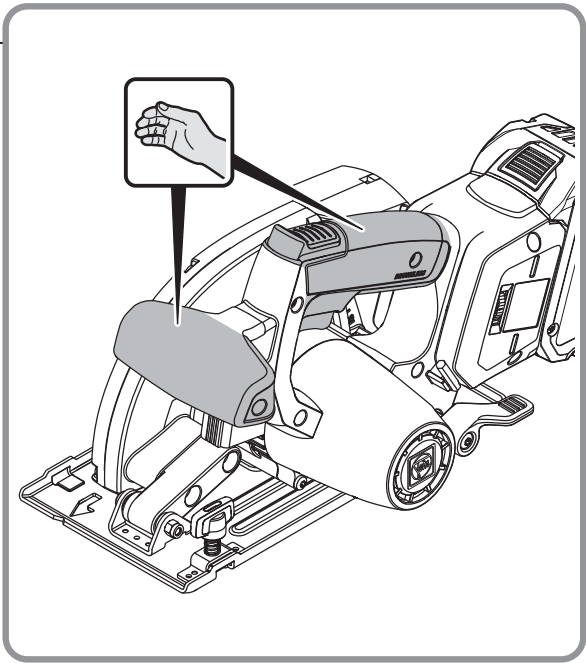
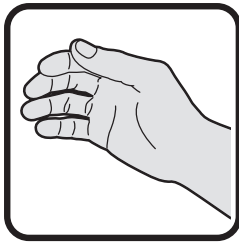

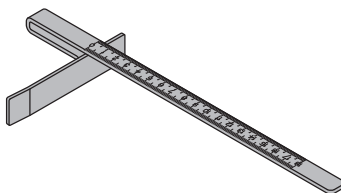
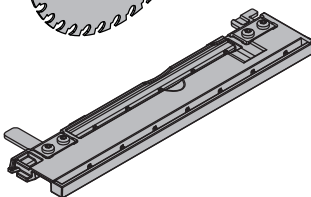
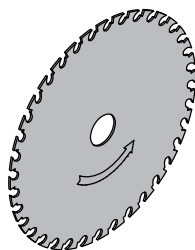
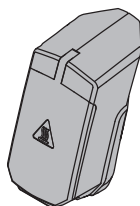
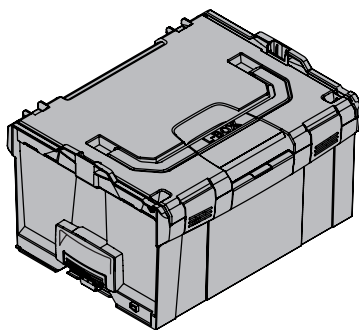
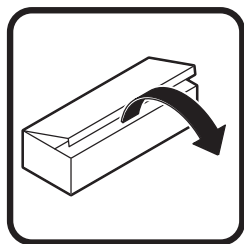



















	80-100 %		60-100 %
	60-80 %		30-60 %
	40-60 %		5-30 %
	20-40 %		0-5 %
	5-20 %		0-5 %
	0-5 %		





















Orijinal kullanım kılavuzu çevirisi.

Kullanılan semboller, kısaltmalar ve kavramlar.

Sembol, işaret	Açıklama
	Kullanma kılavuzu ve genel güvenlik talimatı gibi ekteki belgeleri mutlaka okuyun.
	Elektrikli el aletinin dönen parçalarına dokunmayın.
	Yandaki metin veya grafikteki talimata uyun!
	Yandaki metinde bulunan uyarılara uyun!
	Genel yasak işareti. Bu davranış yasaktır.
	AMPShare, birçok profesyonel markaya ait birçok ucu sadece bir akü ile kullanabileceğiniz ortak bir akü sistemidir.
	Bu iş aşamasına başlamadan önce aküyü elektrikli el aletinden çıkarın. Aksi takdirde elektrikli el aletinin istenmeden çalışması durumunda yaralanma tehlikesi vardır.
	Çalışırken koruyucu gözlük kullanın.
	Çalışırken koruyucu kulaklık kullanın.
	Çalışırken koruyucu eldiven kullanın.
	Hasarlı aküleri şarj etmeyin.
	Aküyü ısınmaya karşı, örneğin sürekli güneş ışınına karşı, ateşe, kirlenmeye, suya ve neme karşı koruyun.
	
	Ek bilgiler.
	Tutma yüzeyi
	Açma
	Kapama
	Bakınız: Bölüm "Kullanım açıklamaları."
	Elektrikli el aleti çalışırken ellerinizi kesme alanına yaklaştırmayın. Testere bıçağı ile temas durumunda yaralanma tehlikesi vardır.
	Elektrikli el aleti çalışırken ellerinizi kesme alanına yaklaştırmayın. Testere bıçağı ile temas durumunda yaralanma tehlikesi vardır.
	Elektrikli el aletinin Avrupa Birliği yönetmeliklerine uyumlu olduğunu onaylar.
	Elektrikli el aletinin Büyük Britanya (İngiltere, Galler, İskoçya) yönergeleri ile uyumlu olduğunu onaylar.
	Elektrikli el aletinin gümrük birliğinin (Belarus, Rusya, Kırgızistan, Kazakistan ve Ermenistan) ulusal teknik yönergelerine uyumlu olduğu onaylanır.

Sembol, işaret	Açıklama
	Bu sembol bu ürünün ABD ve Kanada'da sertifikalandırılmış olduğunu onaylar.
	Sadece Çin için geçerli: Ürünün normal kullanımında çevre koruma süresi 10 yıldır.
	Bu uyarı, ciddi yaralanmalara veya ölüme neden olabilecek muhtemel tehlikeli bir durumu gösterir.
	Bu açıklama, yaklaşmakta olan tehlikeli bir duruma karşı uyarıda bulunur. Yanlış kullanım ciddi yaralanmalara veya ölüme yol açabilir.
	Recycling işareti: Tekrar kullanılabilen malzemeyi gösterir
	Kullanım ömrünü tamamlamış elektrikli el aletleri ve diğer elektro teknik ve elektrikli ürünler ayrı ayrı toplanmak ve çevre dostu geri kazanım merkezlerine gönderilmek zorundadır.
	Ayrı ayrı toplanıp tasfiye edilmesi gereken geri dönüştürülebilir ambalajları ve ürünleri belirtir.
	Akü tipi
	Şarj cihazı tipi
	Düşük devir sayısı
	Yüksek devir sayısı
(**)	rakam veya harf içerebilir
(Ax - Zx)	Kurum içinde kullanılan kod

Sembol	Uluslar arası birim	Açıklama
U	V _~	Elektriksel doğru akım
f	Hz	Frekans
n_0	/min, min ⁻¹ , rpm, r/min	Boştaki devir sayısı (akü tam şarjlı durumda)
P_1	W	Giriş gücü
P_2	W	Çıkış gücü
T_{CHARGE}	°C	Şarj esnasında izin verilen ortam sıcaklığı
\emptyset	mm	Yuvarlak bir parçanın çapı
	mm	Testere bıçağı çapı
	mm	Testere bıçağı deliği çapı
	mm	Maksimum diş genişliği B: Karşılıklı, en azından üç testere bıçağı dişinin temas ettiği iki paralel düzlem arasındaki mesafe
	mm	Maksimum kesme derinliği T

Sembol	Uluslararası birim	Açıklama
	mm	Taban plakasının boyutları (genişlik x derinlik)
	kg	Ağırlığı EPTA-Procedure 01'e uygun
L_{pA}	dB	Ses basıncı seviyesi
L_{wA}	dB	Gürültü emisyonu seviyesi
L_{pCpeak}	dB	En yüksek ses basıncı seviyesi
$K_{...}$		Tolerans
a	m/s^2	Titreşim emisyon değeri EN 62841'e göre (üç yönün vektör toplamı)
	m, s, kg, A, mm, V, W, Hz, N, °C, dB, min, m/s^2	Temel ve türetilen değerler uluslararası birimler sistemi SI'den alınmıştır.

Güvenliğiniz için.

⚠ UYARI

Bütün güvenlik talimat ve uyarılarını okuyun. Güvenlik talimat ve

uyarılara uyulmadığı takdirde elektrik çarpması, yangın ve/veya ağır yaralanmalara neden olunabilir.

Bütün güvenlik talimatı ve uyarılarını ilerde kullanmak üzere saklayın.



Bu kullanma kılavuzunu ve ekteki "Genel güvenlik talimatı" 'nı (ürün kodu 3 41 30 465 06 0) esaslı biçimde okuyup tam

olarak anlamadan bu elektrikli el aletini kullanmayın. Anılan belgeleri ileride kullanmak üzere saklayın ve elektrikli el aletini başkalarına verdiğinizde veya devrettiğinizde bu belgeleri de verin.

İlgili ulusal çalışma hükümlerine de uyun.

Elektrikli el aletinin belirlenmesi

El tipi, akü ile çalışan daire testere, hava koşullarına karşı korumalı bir ortamda su kaynağı olmadan FEIN onaylı uç aletleri ve aksesuarları ile metal malzemelerde ve plastiklerde testere ile düz kesim yapma işleri için tasarlanmıştır.

Daire testere daldırmalı kesim için tasarlanmamıştır. Bunlar haricindeki her türlü kullanım, usulüne aykırı kullanım sayılır.

Öngörülebilir yanlış kullanım.

Daire testere, ahşap malzemelerin kesilmesi için kullanılmaz.

Açarken, çalıştırırken ve kapatırken havalandırma deliklerinin ya da kısımlarındaki metal talaşlarla doğrudan temas kaçınınız. Aynı şekilde yakındaki diğer elektrikli aletler kullanılırken de uçşan kıvılcımlara ve talaşlara dikkat edilmelidir. Bu talimatlara uyulmaması motorun durmasına neden olabilir.

Güvenlik talimatı.

Testere ile kesme prosedürü

⚠ TEHLİKE

Ellerinizi testere alanından ve testere bıçağından uzak tutun. İkinci elinizle ek tutamağı veya motor gövdesini tutun. Her iki elinizle testereyi tutuyorsanız, elleriniz testere bıçağı tarafından yaralanmaz.

İş parçasının altına ellerinizle uzanmayın. Korumucu kapak sizi iş parçasının altındaki testere bıçağından koruyamaz.

Kesme derinliğini iş parçasının kalınlığına göre ayarlayın. Kesme derinliği, iş parçasının altında tam diş yüksekliğinden daha azı görünmelidir.

Kesilecek iş parçasını hiç bir zaman elinizde veya bacağı üzerinde tutmayın. İş parçasını sağlam bir yere sabitleyin. Fiziksel temas, testere bıçağının sıkışması veya kontrol kaybı riskini en aza indirmek için iş parçasının iyi sabitlenmesi önemlidir.

Elektrikli el aletin gizli elektrik hatlarına veya kendi elektrik kablosuna çarpabileceği yerlerde çalışırken elektrikli el aleti yalıtımlı tutma yüzeylerinden tutun. Akım taşıyan bir hat ile temas, elektrikli el aletin metal parçalarına da enerji verir ve elektrik çarpmasına neden olur.

Uzunlamasına kesim yaparken her zaman bir mesnet veya düz kenar kılavuzu kullanınız. Bu, kesim hassasiyetini artırır ve testere bıçağının sıkışma olasılığını azaltır.

Her zaman doğru boyutta ve uygun bir takma deliğine sahip (örneğin elmas şekilli veya yuvarlak) testere bıçakları kullanın. Testerenin takma parçalarına uymayan testere bıçakları yuvarlaktan çıkacak ve kontrol kaybına yol açacaktır.

Hiç bir zaman hasarlı veya yanlış testere bıçağı pulları veya vidaları kullanmayın. Testere bıçağı pulları ve vidaları, optimum performans ve çalışma güvenliği amacıyla testerenin için özel olarak tasarlanmıştır.

Geri tepme - nedenleri ve ilgili güvenlik talimatları

- Geri tepme, kontrolsüz bir testerenin kalkmasına ve iş parçasından operatöre doğru hareket etmesine neden olan kancalı, sıkışmış veya yanlış hizalanmış bir testere bıçağından kaynaklanan ani tepkidir.
- Testere bıçağı kapanmakta olan testere boşluğuna takılır veya sıkışır, sıkışır ve motor kuvveti testereyi kullanıcıya doğru geri savurur.
- Testere bıçağı, testere ile keserken bükülürse veya yanlış hizalanırsa, arka testere bıçağı kenarının dışları yüzeye takılarak testere bıçağının testere boşluğundan çıkmasına ve testerenin operatöre doğru geri sıçramasına neden olabilir.

Geri tepme, testerenin yanlış veya hatalı kullanımının bir sonucudur. Aşağıda açıklandığı gibi uygun önlemler alınarak önenebilir.

Testereyi iki elinizle sıkıca tutun ve kollarınızı geri tepme kuvvetlerini kontrol altına alabilecek bir konuma getirin. Her zaman testere bıçağının yan tarafında durun, testere bıçağının asla vücudunuza aynı hizaya getirmeyin. Bir geri tepme durumunda daire testere geriye doğru zıplayabilir, ancak kullanıcı geri tepme kuvvetlerini kontrol etmek için uygun önlemler alabilir.

Testere bıçağı sıkıştırsa veya çalışmayı yarıda keserseniz, testereyi kapatın ve testere bıçağı durana kadar malzemenin içinde tutun. Testere bıçağı hareket halindeyken hiç bir zaman testereyi iş parçasından çıkarmaya veya geriye doğru çekmeye çalışmayın, aksi takdirde geri tepme meydana gelebilir. Testere bıçağının sıkışma nedenini belirleyin ve düzeltin.

İş parçasına sıkışmış bir testereyi yeniden çalıştırmak istiyorsanız testere bıçağını testere boşluğunda ortalayın ve testere dişlerinin iş parçasına sıkışmadığını kontrol edin. Eğer testere bıçağı sıkışmışsa, testere yeniden başlatıldığında iş parçasından çıkabilir veya geri tepmeye neden olabilir.

Sıkışmış bir testere bıçağı nedeniyle geri tepme riskini en aza indirmek için büyük panelleri destekleyin. Büyük paneller kendi ağırlıkları altında bükülebilir. Paneller, hem testere çentığının yakınından hem de kenarından olmak üzere her iki taraftan da desteklenmelidir.

Kör veya hasarlı testere bıçakları kullanmayın. Kör veya yanlış hizalanmış dişlere sahip testere bıçakları, çok dar testere aralığı nedeniyle artan sürtünmeye, bıçak sıkışmasına ve geri tepmeye neden olur.

Kesmeden önce kesme derinliği ve kesme açısı ayarlarını sıkın. Kesme işlemi sırasında ayarlar değiştirilirse testere bıçağı sıkışabilir ve geri tepme meydana gelebilir.

Özellikle mevcut duvarları veya diğer görülmeyen alanları keserken dikkatli Daldırmalı testere bıçağı, gizli nesnelere keserken sıkışabilir ve geri tepmeye neden olabilir.

Alt koruma kapağının işlevi

Her kullanımdan önce alt koruma kapağının düzgün kapandığını kontrol edin. Alt koruma kapağı serbestçe hareket etmiyorsa ve hemen kapanmıyorsa testereyi kullanmayın. **Alt koruma kapağının asla açık konumda kelepçelemeyin veya bağlamayın.** Testere kazara yere düşerse alt koruyucu kapak bükülebilir. Geri çekme kolunu kullanarak korumayı açın ve serbestçe hareket ettirdiğinden ve herhangi bir kesme açısı veya derinliğinde testere bıçağına veya diğer parçalara temas etmediğinden emin olun.

Alt koruma yayının işlevini kontrol edin. Alt koruma ve yay düzgün çalışmıyorsa kullanmadan önce testereyi servise götürün. Hasarlı parçalar, yapışkan tortular veya talaş birikintileri alt korumanın gecikmeli çalışmasına neden olur.

Alt koruyucu kapağı sadece özel kesimler için elle açın, örneğin "Daldırmalı ve açılı kesimler söz konusu olduğunda". Alt koruyucu kapağı geri çekme kolu ile açın ve testere bıçağı iş parçasına girer girmez serbest bırakın. Diğer tüm testere ile kesme işleri için alt koruma kapağı otomatik olarak çalışmalıdır.

Alt koruma kapağı testere bıçağını örtmeden, testereyi çalışma tezgahına veya zemine yerleştirmeyin. Korumasız, aşırı hareket eden bir testere bıçağı, testereyi kesme yönünün tersine hareket ettirir ve önüne çıkan her şeyi keser. Testere bıçağının aşırı hareket süresine dikkat edin.

Özel güvenlik talimatı.

Hasarlı elektrikli el aletini kullanmayın. Elektrikli el aletini kullanmaya başlamadan önce her defasında gövde ve diğer parçalarda çizik veya kırıklar olup olmadığını kontrol edin.

Sadece onaylı aküleri kullanın. Uygun olmayan aküler kullanıldığında makine çalışmaz.

Kişisel koruyucu donanım kullanın. Yaptığımız işe göre tam yüz siperliği, göz koruma donanımı veya koruyucu gözlük kullanın. Eğer uygunsa küçük taşlama ve malzeme parçacıklarına karşı koruma sağlayan toz maskesi, koruyucu kulaklık, koruyucu iş eldivenleri veya özel iş önlüğü kullanın. Gözler çeşitli uygulamalarda etrafa savrulan parçacıklardan korunmalıdır. Toz veya soluma maskesi çalışma sırasında ortaya çıkan tozları filtre eder. Uzun süre yüksek gürültü altında çalışırsanız işitme kaybına uğrayabilirsiniz.

Yüksekte çalışırken çalışma alanının altındaki alanı kapatın ve elektrikli aleti ve iş parçasını her zaman düşmeye karşı emniyete alın.

Elektrikli aletini yalnızca sabit bir çalışma yüzeyinde kullanın ve sağlam bir şekilde durduğundan emin olun.

İş parçasını emniyete alın. Bir germe donanımı ile emniyete alınmış iş parçası elle tutmaya oranla daha güvenli işlenir.

İşlem sırasında iş parçası sağlam bir şekilde durmalı ve kaymaya karşı emniyete alınmış olmalı.

Çok küçük iş parçalarını kesmeye çalışmayın.

Çalışırken elektrikli el aletini sıkıca tutun. Kısa süreli reaksiyon momentleri ortaya çıkabilir.

Magnezyum içeren malzemeleri işlemeyin. Yangın çıkma tehlikesi vardır.

CFK (Karbon fiber takviyeli plastik) ve asbest içeren malzemeleri işlemeyin. Bu malzemeler kanserojen kabul edilmektedir.

Elektrikli el aletinin üstüne etiket ve işaretlerin vidalanması veya perçinlenmesi yasaktır. Hasar gören izolasyon elektrik çarpmasına karşı koruma sağlamaz.

Elektrikli el aletinin üreticisi tarafından özel olarak geliştirilmemiş veya onaylanmamış aksesuar kullanmayın. Herhangi bir aksesuarın elektrikli el aletinize uyması güvenli işletme için tek başına yeterli değildir.

Elektrikli el aletinin havalandırma aralıklarını metal olmayan araçlarla düzenli aralıklarla temizleyin. Motor fanı tozu gövdenin içine çeker. Metal tozunun aşırı ölçüde birikmesi elektriksiz tehlike yaratır.

Hiçbir zaman yakın mesafelerden elektrikli el aletinin lambasının ışığına bakmayın. Lambanın ışığını hiçbir zaman yakınındaki kişilerin gözlerine doğrultmayın. Işık kaynağının yaydığı ışın gözlerle zarar verebilir.

Elektrikli el aletini kendinize, başkalarına veya hayvanlara doğrultmayın. Keskin veya ısınmış uçlar nedeniyle yaralanma tehlikesi vardır.

Elektrikli el aleti üzerinde herhangi bir ayar veya bakım işlemi yapmadan önce aküyü çıkarın.

Taşıma disklerini kullanmayın.

Sadece elektrikli el aletinin üzerindeki etikete uygun çapta testere bıçakları kullanın.

Yalnızca elektrikli el aleti üzerindeki bilgilere uygun veya daha yüksek hız işaretine sahip testere bıçaklarını kullanın.

Yalnızca kesilecek malzemeye uygun testere bıçaklarını kullanın.

Testere dişi uçlarının aşırı ısınmasından kaçının.

Plastiği keserken malzemeyi eritmekten kaçının.

Dönen kesici uçlara dokunmayın. Talaşları yalnızca alet dururken çıkarın.

Mil kilitleme düğmesini yalnızca alet hareketsizken çalıştırın.

Testere bıçağını yana doğru iterek frenlemeyin.

Her kullanımdan önce hareketli koruyucu kapağın düzgün çalışıp çalışmadığını kontrol edin. Hareket edebilen koruyucu kapak serbestçe hareket edebilmeli ve otomatik, kolay ve hassas bir şekilde son konumuna dönebilmelidir.

Kesim sırasında hareketli korumayı geri çekilmiş konumda sıkı tutmayın.

İş parçasını yabancı cisimlere karşı kontrol edin.

Çalışırken her zaman çivi veya benzeri bir şey kesmediğinizden emin olun.

Testere bıçağı bloke olursa motoru derhal kapatın.

Akünün (akü bloğu) kullanımı ve bakımı.

Bu güvenlik talimatı sadece 18V-FEIN-Li-Ionen-AMPSHare aküler için geçerlidir.

Aküyü sadece AMPShare-Partner ürünlerinde kullanın. AMPShare işaretli 18V aküler aşağıdaki ürünlerle tam olarak uyumludur:

- FEIN-18V-AMPSHare sistemin bütün ürünleri
- AMPShare-Partner'in bütün 18 V ürünleri.

Yanlış, hasar görmüş, onarılmış veya değiştirilmiş akülerle veya taklit ve yabancı marka akülerle çalışmak ve bunları şarj etmek durumunda yangın veya patlama tehlikesi vardır.

Ürününüzün içinde bulunan işletme talimatındaki akü tavsiyelerini uyun. Ancak bu şekilde akü ve ürün tehlikesiz biçimde işletilebilir ve aküler tehlikeli zorlanmalara karşı korunabilir.

Aküleri sadece FEIN veya bir AMPShare-Partner tarafından tavsiye edilen şarj cihazlarında şarj edin. Belirli tipte akülerin şarjına uygun şarj cihazları başka akülerde kullanıldığında yangın tehlikesi ortaya çıkar.

Akü kısmi şarjlı olarak teslim edilir. Aküden tam performans alabilmek için, ilk kullanımdan önce aküyü şarj cihazında tam olarak şarj edin.

Aküleri çocukların erişemeyeceği bir yerde saklayın.

Aküler dağıtılamaz, açılmaz ve parçalanamaz. Aküleri mekanik darbelerle maruz bırakmayın. Hasar oluşma veya akülerin usulüne aykırı kullanımında zararlı buhar ve sıvılar çıkabilir. Buharlar solum yollarını tahriş edebilir. Dışarı sızan sıvı cilt tahrişlerine ve yanıklara neden olabilir.

Cildiniz aküden sızan sıvı ile temasa gelecek olursa, hemen bol su ile yıkayın. Akü sıvısı gözünüze temasa gelecek olursa, gözlerinizi temiz su ile yıkayın ve zaman geçirmeden bir hekime başvurun!

Akü sıvısı yakındaki parçalarla bulaşacak olursa, ilgili parçaları kontrol edin. Koruyucu iş eldivenleri kullanarak akü sıvısı ile temasa gelmekten kaçınınız. Akü sıvısı bulaşan parçaları kuru bir bezle temizleyin veya gerekiyorsa parçaları değiştirin. Çıkan buharlar solum yollarını tahriş edebilir. Dışarı sızan sıvı cilt tahrişlerine ve yanıklara neden olabilir.

Aküde kısa devre yaptırmayın. Kullanım dışındaki aküleri büro ataçları, madeni paralar, çiviler, vidalar veya küçük madeni nesnelere uzak tutun. Bunlar akü kontakları arasında köprüleme yapabilir. Akü kontakları arasındaki bir kısa devre yanıklara veya yangın çıkmasına neden olabilir.

Çivi veya tornavida gibi sivri, keskin nesnelere veya dıştan kuvvet uygulamaları aküde hasara neden olabilir. Akü içinde bir kısa devre olabilir ve akü yanabilir, duman çıkarabilir, patlayabilir ve aşırı ölçüde ısınabilir.

Hiçbir zaman hasarlı akülerin bakımını yapmayın.

Akülerin her türlü bakım işlemleri sadece üretici veya yetkili müşteri servisleri tarafından yapılabilir.



Aküyü ısınmaya karşı, örneğin sürekli güneş ışığına karşı, ateşe, kirlenmeye, suya ve neme karşı koruyun. Patlama ve kısa devre tehlikesi vardır.



Aküyü sadece -20 °C ile +50 °C arasındaki bir ortam sıcaklığında çalıştırın ve depolayın. Örneğin yaz mevsiminde aküyü araç için bırakmayın. < 0 °C sıcaklıklarda akünün performansında düşme olabilir.

Aküyü 0 °C ile +35 °C arasındaki ortam sıcaklığında şarj edin. Aküyü USB bağlantısı ile sadece +10 °C ile +35 °C arasındaki ortam sıcaklığında şarj edin. Anılan sıcaklık aralıkları dışında şarj edilmiş durumunda aküde hasar meydana gelebilir veya yangın çıkma olasılığı artar.

Boşalmış aküde dikkatli hareket edin. Çok yüksek bir kısa devre akımına neden olabileceklerinden, aküler bir tehlike kaynağı oluşturur. Lityum iyon aküler boş durumda gözüküyorsa, bunları tam olarak deşarj etmeyin.

Aküyü (tuzlu)suyu veya başka sıvılar içinde daldırmayın. Sıvılarla kontak durumunda aküde hasar meydana gelebilir. Bunun sonucunda aşırı ısınma, duman çıkarma, yanma veya patlama olabilir. Bu gibi durumlarda aküyü kullanmaya devam etmeyin ve yetkili bir FEIN müşteri servisi ile iletişime geçin.

Hasarlı aküyü kullanmayın. Koku çıkarma, aşırı ısınma, renk değiştirme ve deforme olma gibi anormal gelişmeler meydana geldiğinde akünün kullanımına hemen son verilmelidir. Bu gibi durumlarda kullanıma devam edilirse, akü aşırı ölçüde ısınabilir, duman çıkarabilir, yanabilir veya patlayabilir.

Aküyü açmayın, üzerine basınç uygulamayın, aşırı ölçüde ısıtmayın veya yakmayın. Bu kurala uyulmadığı takdirde yanma ve yangın tehlikesi vardır. Üreticinin talimatına uyun.

Yanmakta olan lityum iyon aküyü su, kum veya yangın söndürme battaniyesi ile söndürün.

Akü üzerine gelecek fiziksel darbelerden/etkilerden kaçının. Darbeler ve yabancı maddelerin akü içine sızması aküde hasara neden olabilir. Bunun sonucunda sızma, aşırı ısınma, duman çıkarma, yanma veya patlama olabilir.

Aküyü hiçbir zaman gece boyunca kontrolünüz dışında şarj etmeyin. Bu kurama uyulmadığı takdirde yangın ve patlama tehlikesi oluşur.

Aküyü orijinal ambalajından kullanılacağı zaman çıkarın.

Aküyü sadece elektrikli el aleti kapalı durumda çıkarın.

Elektrikli el aletin kendinde bir çalışma yapmaya başlamadan önce aküyü çıkarın. Elektrikli el aleti kontrol dışı çalışacak olursa, yaralanma tehlikesi ortaya çıkar.

Aküyü neme ve suya karşı koruyun. Akünün ve elektrikli el aletin kirlenen bağlantı yerlerini kuru ve temiz bir bezle temizleyin.

Taşıma ve saklama esnasında aküyü elektrikli el aletinden çıkarın.

FEIN veya AMPShare-Partner şarj cihazlarının kullanma kılavuzu içindeki güvenlik talimatına uyun.

Titreşim ve gürültü emisyon değerleri

Bu talimatta belirtilen titreşim ve gürültü emisyon değerleri EN 62841'de anılan bir ölçme yöntemi ile belirlenmiş olup, elektrikli el aletlerinin birbiri ile kıyaslanmasında kullanılabilir. Bu değerler titreşim ve gürültü yükünün geçici olarak tahmin edilmesine de uygundur.

⚠ Belirtilen titreşim ve gürültü emisyon değerleri elektrikli el aletin temel kullanım alanlarına aittir. Ancak elektrikli el aleti başka uygulamalar için kullanılırsa, farklı uçlar veya yetersiz bakım altında kullanılırsa, belirtilen titreşim ve gürültü emisyonu seviyesinden sapmalar görülebilir. Bu da, bütün çalışma süresi içindeki titreşim ve gürültü emisyon yükünü belirgin ölçüde yükseltebilir.

Titreşim ve gürültü emisyon yükünün tam olarak tahmin edilebilmesi için, aletin kapalı olduğu süreler veya çalıştığı fakat gerçekten kullanılmadığı süreler de dikkate alınmalıdır. Bu da, bütün çalışma süresi içindeki titreşim ve gürültü emisyon yükünü belirgin ölçüde azaltabilir.

⚠ Kullanıcı titreşimlere ve gürültüye karşı korumak için ek güvenlik önlemleri alın, örneğin: Elektrikli el aletin ve uçların bakımı, ellerin sıcak tutulması, iş akışının organize edilmesi.

Tehlikeli tozlarda çalışma

Bu ürünle yapılan malzeme kaldırma işlemlerinde, tehlikeli olabilecek tozlar ortaya çıkabilir. Asbest ve asbest içeren malzemeler, kurşun bazlı boya, metal, bazı ahşap türleri, mineraller, taş içeren malzemelerin silikat parçacıkları, boya çözücüler, ahşap koruyucular, su taşıtları için antifouling gibi bazı tozlarla temas edilmesi ya da bunların solunması insanlarda alerjik reaksiyonlara, solunum yolu hastalıklarına, kansere ya da üreme hasarına neden olabilir. Tozların solunmasından kaynaklanan risk, oluşumuna bağlıdır. Oluşan toza göre ayarlanmış bir emme sistemi ve kişisel koruyucu ekipman kullanın. Çalıştığınız yerin iyice havalandırılmasını sağlayın. Asbest içeren malzemelerin işlenmesini yalnızca profesyonellere bırakın. Ahşap tozu ve hafif metal tozu, zımpara tozu ve kimyasal maddelerin sıcak karışımları, uygun olmayan koşullar altında kendiliğinden tutuşabilir ya da patlamaya neden olabilir. Toz haznesine doğru kıvılcımların sıçramasını ve ürün ile zımpara malzemesinin aşırı ısınmasını önleyin. Toz haznesini zamanında boşaltın. Malzeme üreticisinin işleme talimatlarına ve işlenecek malzemeler için ülkenizde geçerli olan yönetmeliklere uyun.

İşletmeye alma.

Ürünü her kullanmadan önce aşağıdaki adımları uygulayın:

- Ürünün uygun durumunu ve çalışıp çalışmadığını kontrol edin.
- Takılan uçların sıkı oturup oturmadığını kontrol edin.
- Hareketli koruyucu kapağın işlevini kontrol edin. Bu serbestçe hareket edebilmeli ve otomatik olarak tam olarak son konumuna dönebilmelidir.

Kullanım.

Aşırı yüklenme, elektrikli el aletinde çalışma alanı ışığının sürekli yanmasıyla gösterilir. Aşırı yüklenilirse elektrikli el aleti kapanır ve ancak soğuduktan sonra tekrar açılabilir.

Bazı durumlarda, çalışma alanı ışığının yanıp sönmesiyle gösterilen yeniden başlatma mümkün olmaz. Aküyü çıkarın ve birkaç dakika sonra yeniden başlatmayı deneyin. Çalışma alanı ışığı yeniden yanıp sönerse FEIN servisine başvurun.

Kesme derinliğini ayarlayın (Bakınız: Sayfa 12).

Kesme derinliğini iş parçasının kalınlığına göre ayarlayın. Kesme derinliği, iş parçasının altında tam diş yüksekliğinden daha azı görünmelidir.

Testere bıçağının değiştirilmesi (Bakınız: Sayfa 6/7).





Öneri: Testere bıçağını kutuya entegre edilmiş mekanizmayı kullanarak değiştirin (bkz. sayfa 8).

1. Kilit düğmesini basılı tutun.
2. Tespit vidasının üzerine bir iç altıgen anahtar yerleştirin ve kilit yerine oturana kadar testere milini yavaşça çevirin.
3. Sabitleme vidasını saat yönünün tersine çevirerek sökün ve dış bıçak flanşını çıkarın.
4. Hareketli koruyucu kapağı geri çekin ve testere bıçağını çıkarın.
5. İç ve dış testere bıçağı flanşları arasındaki temas yüzeylerini temizleyin.
6. Doğru dönüş yönüne ve testere dişi hizalamasına dikkat ederek yeni bir testere bıçağı takın. Dönme yönü testere bıçağında ve hareketli koruyucu kapakta oklarla gösterilmiştir.
Testere dişleri, testere bıçağının görünen alanında kesme yönünde hizalanmalıdır.
7. Dış testere bıçağı flanşını yerleştirin ve montaj vidasını sıkın (8 Nm).

Aküünün bakımı.

Aküyü yalnızca 0 °C ... sıcaklık aralığında şarj edin +35 °C (32 °F ... 95 °F). Şarj işleminin başlangıcında, akü sıcaklığı, akü şarj sıcaklığı aralığı içinde olmalıdır.

Aküdeki şarj durumu göstergesi (Bakınız: Sayfa 15).

Şarj durumu, aküdeki şarj durumunu gösteren LED'lerle gösterilir. Şarj durumunu görmek için şarj durumu göstergesi tuşuna  veya  basın.

Şarj durumu göstergesi tuşuna bastıktan sonra hiçbir LED yanmazsa, akü arızalı demektir ve değiştirilmesi gerekir.

Nakliye.

Lityum iyon (Li-Ion) aküler tehlikeli madde taşıma yönetmeliği hükümlerine tabidir. Bu aküler kullanıcı tarafından başka bir kısıtlamaya gerek duyulmadan trafikte taşınabilir.

Üçüncü kişiler aracılığıyla yollamada (örneğin hava yolu veya nakliye şirketi ile yollamada) ambalaj ve etiketlemeye ait özel hükümlere uyulmalıdır. Bu konuda gönderi hazırlanırken bir tehlikeli madde uzmanından yardım alınmalıdır.

Aküyü ancak gövdesi hasarsızsa gönderin. Açık kontak yerlerini yapışkan şeritlerle kapatın ve aküyü ambalajı içinde hareket etmeyecek biçimde paketleyin. Lütfen olası başka ulusal yönetmelik hükümlerine de uyun.

Bakım ve servis.



Aşırı kullanım koşullarında, metaller üzerinde çalışırken iletken toz ürünün içine yerleşebilir. Ürünün iç kısmının havalandırma deliklerine sık sık kuru ve yağsız basınçlı hava sıkınız.

Elektrikli el aleti yanlış kullanım nedeniyle sürekli bloke olursa, bakımı profesyonel birine yaptırılmalıdır.

Asbeste temas eden ürünler onarım işlemine gönderilemez. Asbestle kirlenen ürünleri ülkenizdeki asbest içerikli atıklara ilişkin yasal mevzuata uygun olarak atın.

Onarıma ihtiyaç duyan FEIN ürünleri ve aksesuarları için www.fein.com adresinden FEIN Servisi ile iletişime geçin.

Eskime ve yıpranma durumlarında ürün üzerindeki etiketleri yenileyin.

Sadece FEIN'in orijinal yedek parçalarını kullanın. Ürün için güncel yedek parça listesi www.fein.com adresinde bulabilirsiniz.

Aşağıdaki parçaları gerektiğinde kendiniz de değiştirebilirsiniz:

uçlar, akü

Teminat ve garanti.

Ürüne ilişkin teminat piyasaya sunulduğu ülkenin yasal düzenlemeleri çerçevesinde geçerlidir. Ayrıca FEIN, FEIN üretici garanti beyanına uygun bir garanti sağlar.

Elektrikli süpürgeziniz teslimat kapsamında bu kullanım kılavuzunda tanımlanan ya da şekli gösterilen aksesuarın sadece bir bölümü bulunabilir.

Uyumluluk beyanı.

CE beyanı Sadece Avrupa Birliği ve EFTA üyeleri (European Free Trade Association) ve sadece AB ve EFTA pazarları için tasarlanan ürünler için geçerlidir. Ürün AB pazarına sunulduğunda UKCA işareti geçerliliğini yitirir.

UKCA beyanı Sadece Britanya pazarı (İngiltere, Galler ve İskoçya) ve Britanya pazarı için tasarlanmış ürünler için geçerlidir. Ürün Britanya pazarına sunulduğunda CE işareti geçerliliğini yitirir.

Devre dışı bırakma.

1. Ürünü elektrik şebekesinden ayırın ya da aküyü çıkarın.
2. Ürüne monte edilmiş kesici uç aletlerini ve aksesuarları sökün.

Çevre koruma, tasfiye.

 **Aküleri evsel çöplerin içine atmayın!**

Ambalaj malzemesi, kullanım ömrünü tamamlamış elektrikli el aletleri ve aksesuar çevre dostu geri kazanım merkezine gönderilmelidir.

Aküleri sadece deşarj olmuş durumda ve çevre koruma hükümlerine uygun olarak tasfiye yapacak bir merkeze gönderin.

Tam olarak deşarj olmamış akülerde kısa devre tehlikesini önlemek üzere bağlantı fişini yapışkan bantla izole edin.

Sadece AB ülkeleri için:

Arızalı veya kullanım ömrünü tamamlamış aküler 2006/66/AT yönetmeliği uyarınca ayrı ayrı toplanmak ve çevre dostu tasfiye için geri kazanım merkezlerine gönderilmek zorundadır.











Aksesuar.





Sadece ürün için belirlenen orijinal FEIN aksesuarlarını kullanın. Ürün için güncel yedek parça listesi www.fein.com adresinde bulabilirsiniz.



Traducerea instrucțiunilor de utilizare originale.

Simboluri, prescurtări și termeni utilizați.

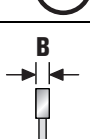
Simbol, semn	Explicație
	Citiți neapărat documentele alăturate precum instrucțiunile de utilizare și indicațiile de ordin general privind siguranța și protecția muncii.
	Nu atingeți componentele sculei electrice care se roteesc.
	Respectați instrucțiunile din textul sau schița alăturată!
	Respectați indicațiile din textul alăturat!
	Semn de interzicere în general. Această acțiune este interzisă.
	AMPShare este sistemul cu un acumulator împărțit în comun, cu ajutorul căruia puteți utiliza multe scule profesionale alimentându-le de la același acumulator.
	Înainte de această etapă de lucru, scoateți acumulatorul de pe mașina electrică. În caz contrar pornirea accidentală a sculei electrice poate provoca leziuni.
	În timpul lucrului folosiți ochelari de protecție.
	În timpul lucrului folosiți protecție auditivă.
	În timpul lucrului folosiți mănuși de protecție.
	Nu puneți la încărcat acumulatori defecti.
	Protejați acumulatorul împotriva căldurii, de ex., a expunerii prelungite la radiații solare, foc, împotriva murdăriei, apei și umezelii.
	Informație suplimentară.
	Suprafață de prindere
	Pornire
	Oprire
	vezi paragraful „Indicații de utilizare.“
	Nu țineți mâinile în sectorul de tăiere în timpul funcționării sculei electrice. În cazul contactului cu pânza de ferăstrău există pericol de rănire.
	Nu țineți mâinile în sectorul de tăiere în timpul funcționării sculei electrice. În cazul contactului cu pânza de ferăstrău există pericol de rănire.
	Certifică conformitatea sculei electrice cu Normele Comunității Europene.
	Certifică conformitatea sculei electrice cu directivele din Marea Britanie (Anglia, Țara Galilor, Scoția).
	Confirmă conformitatea sculei electrice cu prevederile tehnice naționale ale Uniunii Vamale Euroasiatice (Belarus, Federația Rusă, Republica Kârgâză, Kazahstan și Armenia).

Simbol, semn	Explicație
	Acest simbol confirmă certificarea produsului în SUA și Canada.
	Valabil numai pentru China: Durata protecției mediului în cazul utilizării normale a produsului este de 10 ani.
	Această indicație avertizează asupra posibilității de producere a unei situații periculoase care poate duce la accidentare.
	Această indicație avertizează cu privire la o situație periculoasă iminentă. O acțiune greșită poate conduce la o rănire gravă sau la deces.
	Simbol pentru reciclare: marchează materialele reciclabile
	Colectați separat sculele electrice și alte produse electronice și electrice scoase din uz și direcționați-le către o stație de reciclare ecologică.
	Marchează ambalaje și produse reciclabile, care trebuie colectate și evacuate separat la deșeurii.
	Tip acumulator
	Tip încărcător
	Turație mică
	Turație mare
(**)	poate conține cifre sau litere
(Ax - Zx)	Marcaj pentru scopuri interne

Simbol	Unitate de măsură internațională	Explicație
U	V ₋₋₋	Curent electric continuu
f	Hz	Frecvență
n_0	/min, min ⁻¹ , rpm, r/min	Turație de mers în gol (cu acumulatorul complet încărcat)
P_1	W	Putere nominală
P_2	W	Putere în sarcină
T_{CHARGE}	°C	Temperatura ambiantă admisă pentru încărcare
\varnothing	mm	Diametrul unei piese rotunde
	mm	Diametrul pânzei de ferăstrău
	mm	Diametrul orificiului pânzei de ferăstrău
	mm	Lățime maximă dinți B: distanța dintre două planuri paralele care ating laturile opuse a cel puțin trei vârfuri ale dinților de ferăstrău
	mm	adâncime maximă de tăiere T

Simbol	Unitate de măsură internațională	Explicație
	mm	Dimensiuni talpă (lățime x adâncime)
	kg	Greutate conform EPTA-Procedure 01
L_{pA}	dB	Nivel presiune sonoră
L_{wA}	dB	Nivel putere sonoră
L_{pCpeak}	dB	Nivel maxim putere sonoră
$K_{...}$		Incertitudine
α	m/s^2	Valoarea vibrațiilor emise conform EN 62841 (suma vectorială a trei direcții)
	m, s, kg, A, mm, V, W, Hz, N, °C, dB, min, m/s^2	Unități de măsură de bază sau derivate din Sistemul Internațional SI .

Pentru siguranța dumneavoastră.

⚠️ AVERTISMENT Citiți toate instrucțiunile și indicațiile privind siguranța și

protecția muncii. Nerespectarea instrucțiunilor și indicațiilor privind siguranța și protecția muncii poate duce la electrocutare, incendiu și/sau provoca leziuni grave.

Păstrați în vederea unei utilizări viitoare toate instrucțiunile și indicațiile privind siguranța și protecția muncii.

 Nu folosiți această sculă electrică înainte de a citi temeinic și a înțelege în întregime prezentele instrucțiuni de utilizare cât și „Instrucțiunile de ordin general privind siguranța și protecția muncii“ (număr document 3 41 30 465 06 0) alăturate. Păstrați documentația amintită în vederea unei utilizări ulterioare și transmiteți-le mai departe în cazul predării sau înstrăinării sculei electrice.

Respectați deasemenea normele naționale de protecția muncii.

Destinația sculei electrice.

Fierăstrăul circular portabil cu acumulator este conceput pentru executarea de debitări drepte în metal și plastic, cu uneltele și accesoriile aprobate de FEIN, fără adaos de apă, în medii protejate de intemperii. Fierăstrăul circular nu este conceput pentru tăieturi de adâncime.

Oricare alte tipuri de utilizare sunt considerate a fi neconforme destinației.

Utilizare eronată previzibilă.

Nu este permisă utilizarea fierăstrăului circular pentru debitarea lemnului.

La pornire, în timpul funcționării și în timpul procesului de oprire, evitați contactul direct cu șpanul metalic în zona laterală a fantelor de aerisire. De asemenea, trebuie ținut cont de scânteele și șpanul proiectate în cazul utilizării în apropiere a altor scule electrice. În cazul nerespectării acestor prevederi, motorul se poate bloca.

Instrucțiuni de siguranță.

Procedura de tăiere

⚠️ PERICOL Nu introduceți mâinile în zona de tăiere și în apropierea pânzei. Țineți cu a doua mână mânerul suplimentar sau carcasa motorului. Dacă ferăstrăul circular este ținut cu ambele mâini, nu pot fi accidentate de pânză.

Nu introduceți mâna sub piesă. Scutul nu vă poate proteja de pânză sub piesă.

Adaptați adâncimea de tăiere la grosimea piesei. Sub piesă trebuie să fie vizibilă mai puțin de o înălțime completă a unui dinte.

Nu țineți niciodată piesa de debitat cu mâna sau peste un picior. Asigurați piesa pe un suport stabil. Este importantă fixarea fermă a piesei, pentru a reduce pericolul de contact cu corpul, blocarea pânzei sau pierderea controlului.

Apucați scula electrică numai de mânerul izolat, atunci când executați lucrări la care unealta poate atinge cabluri electrice mascate sau poate lovi cablul de alimentare propriu. Contactul cu un cablu aflat sub tensiune pune sub tensiune și piesele metalice ale sculei electrice și provoacă o electrocutare.

La debitarea longitudinală, utilizați întotdeauna un opritor sau un ghidaj drept față de muchie. Acest lucru îmbunătățește precizia debitării și reduce posibilitatea de blocare a pânzei.

Utilizați întotdeauna pânze de dimensiune corectă și cu gaură de montaj adecvată (de ex. sub formă de romb sau rotundă). Pânzele de fierăstrău care nu se potrivesc cu piesele de montaj ale fierăstrăului, funcționează neuniform și conduc la pierderea controlului.

Nu utilizați niciodată șaibe sau șuruburi pentru pânze deteriorate sau greșite. Șaibe și șuruburile pentru pânze au fost construite special pentru fierăstrăul dumneavoastră, pentru performanțe optime și siguranță în exploatare.

Recul - cauze și indicații de siguranță aferente

- Reculul este reacția bruscă apărută în urma agățării, blocării sau orientării greșite a pânzei de fierăstrău, care are ca efect ridicarea necontrolată a pânzei și deplasarea acesteia din piesă, în direcția operatorului.
- Când pânza se agață sau prinde în linia de debitare care se îngustează, se blochează, iar forța motorului proiectează fierăstrăul în direcția operatorului.
- Dacă se răsuțește pânza de fierăstrău în tăietură sau este orientată greșit, dinții din partea din spate a pânzei de fierăstrău se pot agața în suprafață, ceea ce are ca efect ieșirea pânzei din linia de debitare, iar fierăstrăul este proiectat în direcția operatorului.

Reculul este o consecință a utilizării greșite sau defectuoase a fierăstrăului. Acesta poate fi evitat prin măsuri de siguranță adecvate, în modul descris în continuare.

Țineți fierăstrăul cu ambele mâini și aduceți brațele într-o poziție în care puteți să controlați forțele de recul. Staționați întotdeauna în lateralul pânzei, nu stați niciodată într-o linie cu pânza. În caz de recul, fierăstrăul circular poate sări înapoi, însă operatorul poate controla forțele de recul prin măsuri de precauție adecvate.

Dacă se blochează pânza sau întrerupeți munca, opriți fierăstrăul și țineți-l în piesă, până când s-a oprit pânza. Nu încercați niciodată să scoateți fierăstrăul din piesă sau să îl trageți înapoi cât timp se rotește pânza, în caz contrar se produce un recul. Determinați și remediați cauza pentru blocarea pânzei.

Când doriți să reporniți un fierăstrău aflat în piesă, centrați pânza în linia de debitare și verificați dacă dinții pânzei nu sunt agățați în piesă. Dacă pânza agață, se poate deplasa din piesă sau poate provoca un recul, când repornește fierăstrăul.

Sprrijiniți plăcile mari, în așa fel încât să se reducă riscul de recul din cauza unei pânze de fierăstrău blocate. Plăcile mari se pot îndoi datorită masei proprii. Plăcile trebuie sprrijinite pe ambele părți, atât în apropierea liniei de debitare, cât și la margini.

Nu utilizați pânze de fierăstrău neascuțite sau deteriorate. Pânzele de fierăstrău cu dinți neascuți sau orientați greșit provoacă, din cauza unei linii de debitare prea înguste, frecare mărită, blocarea pânzei și recul.

Înainte de debitare, strângeți reglajele pentru adâncimea și unghiul de tăiere. Dacă se modifică reglajele în timpul debitării, pânza de fierăstrău se poate bloca și poate provoca recul.

Fiți deosebit de atent la debitarea în pereți existenți sau alte zone fără vizibilitate. Pânza pătrunsă se poate bloca în obiecte ascunse timpul debitării și poate provoca un recul.

Funcția scutului inferior

Verificați înainte de fiecare utilizare, dacă scutul inferior se închide perfect. Nu utilizați fierăstrăul, când scutul inferior nu se mișcă liber și nu se închide imediat. Nu fixați și nu legați niciodată scutul inferior în poziția deschis. Dacă fierăstrăul cade accidental pe jos, scutul inferior se poate îndoi. Deschideți scutul cu

pârghia și asigurați-vă că se mișcă liber și că nu atinge pânza și nici alte componente la toate unghiurile și adâncimile de tăiere.

Verificați funcția arcului pentru scutul inferior. Dispuneți efectuarea lucrărilor de întreținere înainte de utilizare, când scutul inferior și arcul nu funcționează corect. Componentele deteriorate, depunerile lipicioase sau acumularea de șpan au ca efect funcționarea cu întârziere a scutului inferior.

Deschideți scutul inferior cu mâna numai în cazul debitărilor deosebite, ca de ex. „tăieturi de adâncime și la unghi”. Deschideți scutul inferior cu pârghia și eliberați pârghia de îndată ce pânza pătrunde în piesă. În cazul tuturor celorlalte lucrări de debitare, scutul inferior trebuie să funcționeze automat.

Nu așezați pânza pe bancul de lucru sau pe sol, fără ca scutul inferior să acopere pânza. O pânza neprotejată, ce se rotește înainte de oprire, mișcă fierăstrăul în sens opus tăierii și taie tot ce îi iese în cale. Țineți cont de timpul de postfuncționare al pânzei.

Instrucțiuni speciale privind siguranța și protecția muncii.

Nu utilizați scule electrice deteriorate. Înainte de fiecare utilizare a sculei electrice, verificați carcasa și alte componente cu privire la daune, ca de exemplu fisuri și rupturi.

Utilizați numai acumulatori aprobați. În cazul utilizării acumulatorilor incompatibili, mașina nu pornește.

Purtați echipament personal de protecție. În funcție de utilizare, purtați o protecție completă a feței, protecție pentru ochi sau ochelari de protecție. Dacă este cazul, purtați mască de protecție împotriva prafului, protecție auditivă, mănuși de protecție sau șorț special care să vă ferească de micile așchii și particule de material. Ochiul trebuie protejat de corpurile străine aflate în zbor, apărute în cursul diferitelor aplicații. Masca de protecție împotriva prafului sau masca de protecție a respirației trebuie să filtreze praful degajat în timpul utilizării. Dacă sunteți expuși timp îndelungat zgomotului puternic, vă puteți pierde auzul.

În timpul lucrărilor la înălțime, îngrădiți zona din jurul locului în care lucrați și asigurați întotdeauna scula electrică și piesa împotriva căderii.

Utilizați scula electrică numai pe o suprafață de lucru stabilă și asigurați așezarea fermă.

Asigurați piesa de lucru. O piesă de lucru fixată cu un dispozitiv de prindere este ținută mai sigur decât atunci când o prindeți numai cu mâna.

În timpul prelucrării, piesa trebuie să se așeze ferm și să fie asigurată împotriva alunecării.

Nu încercați să debitați piese extrem de mici.

Prindeți strâns scula electrică. Pentru scurt timp pot apărea forțe de reacție puternice.

Nu prelucrați materiale care conțin magneziu. Există pericol de incendiu.

Nu prelucrați CFK (material plastic armat cu fibre carbon) și nici materiale care conțin azbest. Acestea sunt considerate a fi cancerigene.

Este interzisă înșurubarea sau nituirea de plăcuțe și embleme pe scula electrică. O izolație deteriorată nu oferă protecție împotriva electrocutării.

Nu folosiți accesorii care nu au fost realizate sau autorizate în mod special de fabricantul sculei electrice. Utilizarea în condiții de siguranță nu este garantată numai prin faptul că accesoriul respectiv se potrivește la scula dumneavoastră electrică.

Curățați regulat orificiile de aerisire ale sculei electrice cu unelte nemetalice. Ventilatorul trage praful în carcasă. Acest fapt poate cauza pericole electrice în cazul acumulării excesive de pulberi metalice, generând pericole electrice.

Nu priviți niciodată de la distanțe mici în lumina lămpii sculei electrice. Nu îndreptați niciodată lumina lămpii spre ochii altor persoane, aflate în preajmă. Radiația emisă de sursa de lumină poate fi dăunătoare pentru ochi.

Nu îndreptați scula electrică spre dumneavoastră, spre alte persoane sau animale. Există pericol de rănire din cauza accesoriilor ascuțite sau fierbinți.

Demontați acumulatorul înainte de toate lucrările de reglare și întreținere la scula electrică.

Nu utilizați discuri de șlefuit.

Utilizați numai pânze de fierăstrău cu un diametru corespunzător cu inscripția de pe scula electrică.

Utilizați numai pânze de fierăstrău cu marcaj de turații care corespunde cu informația de pe scula electrică sau mai mare.

Utilizați numai pânze de fierăstrău care se pretează pentru materialul de debitat.

Evitați supraîncălzirea vârfurilor dinților.

La debitarea materialelor plastice, evitați topirea materialului.

Nu atingeți uneltele aflate în rotație. Îndepărtați șpanul numai când unealta staționează.

Acționați capul de blocare a axului numai cu unealta staționată.

Nu frânați pânza prin apăsare laterală.

Înainte de fiecare utilizare, verificați funcționarea corespunzătoare a scutului mobil. Scutul mobil trebuie să fie mobil, să revină de la sine, ușor și exact în poziția de capăt.

Pentru debitare, nu fixați scutul mobil în poziția retrasă.

Verificați piesa cu privire la corpuri străine. În timpul lucrului, asigurați-vă întotdeauna că nu debitați în cuie sau obiecte asemănătoare.

În cazul blocării pânzei, opriți imediat motorul.

Utilizarea și manevrarea acumulatorului (pachetului de acumulatori).

Aceste instrucțiuni de siguranță sunt valabile pentru acumulatorii Li-Ion FEIN AMP-Share de 18 V.

Folosiți acumulatorul numai la produsele partenerilor AMPShare.

Acumulatorii de 18 V marcați AMPShare sunt în totalitate compatibili cu următoarele produse:

- toate produsele sistemului FEIN AMPShare de 18 V
- toate produsele de 18 V ale partenerilor AMPShare.

În cazul utilizării și încărcării acumulatorilor neadecvați, defecți, reparați sau modificați, contrafăcuți și de proveniență străină există pericol de incendii și/sau explozii.

Țineți seama de recomandarea privind acumulatorul din instrucțiunile de utilizare ale produsului dumneavoastră. Numai astfel acumulatorul și produsul vor putea fi folosite fără pericol iar acumulatorii vor fi protejați împotriva suprasolicitații periculoase.

Încărcați acumulatorii numai cu încărcătoare recomandate de FEIN sau de către un partener AMPShare. Dacă un încărcător destinat unui anumit tip de acumulatori este utilizat pentru alți acumulatori, există pericol de incendiu.

Acumulatorul este parțial încărcat la livrare. Pentru garantarea performanței optime a acumulatorului, înainte de prima utilizare, încărcați complet acumulatorul în încărcător.

Păstrați acumulatorii la loc inaccesibil copiilor.

Nu este permisă dezasambarea, deschiderea sau fărâmarea acumulatorilor. Nu supuneți acumulatorii unor șocuri mecanice. În cazul deteriorării și utilizării neconforme a acumulatorului, acesta poate degaja vapori toxici și din el se pot scurge lichide nocive. Vaporii pot irita căile respiratorii. Lichidul scurs din acumulator poate provoca iritații sau arsuri ale pielii.

În cazul în care pielea intră în contact cu lichidul din acumulator, clătiți locul imediat cu multă apă. În cazul în care lichidul din acumulator pătrunde în ochi, spălați-vă ochii cu apă curată și consultați neîntârziat un medic!

În cazul în care lichidul din acumulator a udat obiectele învecinate, verificați piesele respective. Evitați contactul cu pielea purtând mănuși de protecție.

Curățați piesele umezite cu un prosop de hârtie uscat sau eventual schimbați aceste piese. Vaporii degajați pot irita căile respiratorii. Lichidul scurs din acumulator poate provoca iritații sau arsuri ale pielii.

Nu scurtcircuitați acumulatorul. Feriți un acumulator nefolosit de clame de birou, monede, chei, cuie, șuruburi sau alte obiecte metalice mici care ar putea cauza șuntarea bornelor de contact. Un scurtcircuit între bornele acumulatorului poate provoca arsuri sau incendii.

Acumulatorul se poate deteriora în urma contactului cu obiecte ascuțite ca de ex. cuie sau șurubelnite sau prin acțiunea unei forțe exterioare. Se poate produce un scurtcircuit intern iar acumulatorul s poate aprinde, scoate fum, exploda sau supraîncălzi.

Nu efectuați niciodată întreținerea unor acumulatori deteriorați. Orice lucrare de întreținere a acumulatorilor se va face numai de către producător sau de către ateliere de service împuternicite de acesta.



Protejați acumulatorul împotriva căldurii, de exemplu feriiți-l de expunerea îndelungată la radiații solare, foc, murdărie, apă și umezeală. Există pericol de explozie și scurtcircuit.



Folosiți și depozitați acumulatorul numai la o temperatură ambiantă între -20 °C și +50 °C. Nu lăsați de ex. vara acumulatorul în autovehicul. La temperaturi < 0 °C, din cauze specifice aparatului, se poate produce o diminuare a performanței.

Încărcați acumulatorul numai la temperaturi ambiante între 0 °C și +35 °C. Încărcați acumulatorul cu mufă USB numai prin intermediul acesteia, la temperaturi ambiante cuprinse între +10 °C și +35 °C. Dacă se încarcă acumulatorul la temperaturi situate în afara domeniului admis, acumulatorul se poate defecta sau poate crește pericolul de incendiu.

Manevrați cu grijă acumulatorii descărcați. Acumulatorii reprezintă o sursă de pericol deoarece ei pot provoca un curent foarte mare de scurtcircuit. Chiar dacă acumulatorii Li-Ion sunt aparent descărcați, aceștia nu se descarcă de fapt niciodată complet.

Nu cufundați acumulatorul în lichide, precum saramură, apă sau băuturi. Contactul cu lichide poate duce la defectarea acumulatorului. Aceasta poate produce degajarea de căldură, fum, apinderea sau explozia acumulatorului. Nu mai folosiți în continuare acumulatorul și adresați-vă unui centru de asistență post-vânzare autorizat de FEIN.

Nu folosiți un acumulator deteriorat. Trebuie să încetați imediat utilizarea unui acumulator de îndată ce acesta prezintă caracteristici anormale, ca de exemplu apariția unui miros, căldură, decolorare sau deformare. În cazul în care se continuă totuși utilizarea, acumulatorul se poate încălzi și degaja fum, se poate aprinde sau exploda.

Nu deschideți, nu striviți, nu supraîncălziți sau nu ardeți acumulatorul. În cazul nerespectării acestor instrucțiuni există pericol de arsuri și incendiu. Urmați indicațiile producătorului.

Stingeți acumulatorii Li-Ion care ard cu apă, nisip sau o pătură ignifugă antifoc.

Evitați loviturile/influențele fizice. Loviturile și pătrunderea unor obiecte pot deteriora acumulatorii. Acestea pot duce la scurgeri de lichid, degajare de căldură, fum, aprinderea sau explozia acumulatorului.

Nu încărcați niciodată nesupravegheat, peste noapte, acumulatorul. În cazul nerespectării acestei instrucțiuni poate exista pericol de incendiu și explozie.

Extrageți acumulatorul din ambalajul său original numai când acesta urmează a fi folosit.

Demontați acumulatorul din scula electrică numai după ce ați deconectat-o.

Înainte de a interveni asupra sculei electrice scoateți acumulatorul din aceasta. Dacă scula electrică începe să funcționeze fără a fi supravegheată, există pericol de rănire.

Protejați acumulatorul împotriva umezelii și a apei. Curățați cu o cârpă curată și uscată bornele acumulatorului și racordurile sculei electrice dacă acestea sunt murdare.

Scoateți acumulatorul din scula electrică înaintea transportului și depozitării.

Respectați indicațiile privind siguranța din instrucțiunile de utilizare ale încărcătoarelor FEIN sau ale partenerilor AMPShare.

Valori pentru nivelul de vibrații și emisii de zgomot

Valorile pentru nivelul de vibrații și emisii de zgomot indicate în acest manual corespund procesului de măsurare conform EN 62841 și pot fi utilizate pentru compararea sculelor electrice între ele. Ele se pretează și pentru o evaluare rapidă a solicitării sonore și prin vibrații.

▲ Valorile pentru nivelul de vibrații și emisii de zgomot reprezintă aplicațiile principale ale sculei electrice.

Dacă, însă, scula electrică este utilizată pentru alte aplicații, cu alte unelte sau cu întreținere insuficientă, valorile totale ale vibrațiilor și valorile emisiilor de zgomote pot fi diferite. Acest lucru poate crește semnificativ solicitarea sonoră și prin vibrații, pe întreaga durată a lucrului.

Pentru aprecierea exactă a solicitării sonore și prin vibrații, ar trebui luați în considerare și timpii în care aparatul este oprit sau funcționează, dar nu este efectiv utilizat. Acest lucru poate reduce semnificativ solicitarea sonoră și prin vibrații, pe întreaga durată a lucrului.

▲ Stabiliți măsuri de siguranță suplimentare, pentru protejarea operatorului de efectele vibrațiilor și zgomotului, ca de exemplu: întreținerea sculei electrice și uneltelor, încălzirea mâinilor, organizarea proceselor de lucru.

Manipularea pulberilor periculoase

Procesele de așchiere cu acest produs generează prafuri care pot fi periculoase.

Atingerea sau inhalarea anumitor prafuri, ca de exemplu azbest sau materiale cu conținut de azbest, vopsele cu conținut de plumb, metale, unele tipuri de lemn, minerale, particule de silicat din materiale stâncoase, solvenți pentru vopsea, substanțe de tratare a lemnului, antifouling pentru ambarcațiuni, pot declanșa la persoane reacții alergice, îmbolnăviri ale căilor respiratorii, cancer sau afecțiuni ale sistemului reproducător. Riscul generat de inhalarea prafurilor depinde de expunere. Utilizați un sistem de aspirare adecvat prafului generat precum și echipamente personale de protecție. Asigurați o bună ventilație a locului de muncă. Permiteți numai profesioniștilor prelucrarea materialelor cu conținut de azbest. Praful de lemn și praful de metale ușoare, amestecurile fierbinți de praf generat la șlefuire și substanțe chimice se pot autoaprinde în anumite condiții sau pot provoca o explozie. Evitați proiectarea scânteilor în direcția recipientelor cu praf precum și supraîncălzirea produsului și materialului prelucrat. Goliți la timp

recipientul de praf. Respectați indicațiile de prelucrare ale producătorului materialului precum și prevederile valabile în țara dumneavoastră referitoare la materialele prelucrate.

Punerea în funcțiune.

Înainte de fiecare utilizare a produsului, efectuați următorii pași:

- Verificați starea corespunzătoare și funcționalitatea produsului.
- Verificați uneala cu privire la fixarea fermă
- Verificați funcția scutului mobil. Acesta trebuie să se miște liber și să revină de la sine exact în poziția de capăt.

Operare.

Suprasolicitarea sculei electrice este semnalizată prin aprinderea permanentă a lămpii de lucru. În caz de suprasarcină, scula electrică se decuplează, repornirea fiind posibilă numai după răcire.

În unele cazuri nu este posibilă repornirea, lucru semnalizat prin aprinderea intermitentă a lămpii de lucru. Scoateți acumulatorul și reîncercați să reporniți după câteva minute. Dacă lampa de lucru se aprinde din nou intermitent, adresați-vă service-ului FEIN.

Reglarea adâncimii de tăiere (vezi pagina 12).

Adaptați adâncimea de tăiere la grosimea piesei. Sub piesă trebuie să fie vizibilă mai puțin de o înălțime completă a unui dinte.

Înlocuirea pânzei de fierăstrău (vezi pagina 6/7).





Recomandare: Înlocuiți pânda de tăiere utilizând dispozitivul integrat în geantă (vezi pagina 8).

1. Apăsăți butonul de blocare și mențineți-l apăsat.
2. Aplicați o cheie inbus pe șurubul de fixare și rotiți încet arborele pânzei, până când se fixează.
3. Desfaceți șurubul de fixare în sens antiorar și scoateți flanșa exterioară a pânzei.
4. Retrageți scutul mobil și detașați pânda de ferăstrău.
5. Curățați suprafețele de contact între flanșa interioară și exterioară a pânzei.
6. Montați o pânda nouă, ținând cont de sensul de rotație și de orientarea dinților pânzei. Sensul de rotație este indicat pe pânda și pe scutul mobil. În zona vizibilă a pânzei, dinții trebuie să fie orientați în sensul de tăiere.
7. Montați flanșa exterioară a pânzei și strângeți șurubul de fixare (8 Nm).

Manipularea acumulatorului.

Încărcați acumulatorul numai în plaja de temperaturi de 0 °C ... +35 °C (32 °F ... 95 °F). Temperatura acumulatorului trebuie să se situeze la începutul procesului de încărcare în plaja de temperaturi pentru încărcare.

Indicatorul nivelului de încărcare la acumulator (vezi pagina 15).

Nivelul de încărcare poate fi afișat de LED-urile verzi ale indicatorului nivelului de încărcare de la acumulator. Apăsăți tasta pentru indicatorul nivelului de încărcare  sau  pentru afișarea nivelului de încărcare. Dacă, după apăsarea tastei pentru indicatorul nivelului de încărcare nu se aprinde niciun LED, înseamnă că acumulatorul este defect și trebuie înlocuit.

Transport.

Acumulatorii li-ion se supun reglementărilor privind mărfurile periculoase. Acumulatorii pot fi transportați de utilizator pe drumurile publice, fără a avea asupra sa documente suplimentare.

În cazul expedierii de către terți (de ex.: transport aerian sau firme de curierat) se vor respecta cerințele speciale privind ambalarea și marcarea. În acest caz, pentru pregătirea coletului în vederea expedierii se va consulta un expert în bunuri periculoase.

Expediați acumulatorii numai dacă, carcasa lor este intactă. Acoperiți cu bandă adezivă bornele de contact deschise și ambalați astfel acumulatorul încât să nu se deplaseze în ambalaj. Vă rugăm să respectați și eventualele reglementări naționale de resort.

Întreținere și service.



În condiții de exploatare extreme, în timpul prelucrării metalelor se poate depune praf conductibil în interiorul produsului. Sufiați frecvent interiorul produsului cu aer comprimat uscat și fără ulei, prin fantele de ventilație.

Dacă scula electrică se blochează din cauza utilizării eronate, este necesară efectuarea de lucrări de întreținere de către un specialist.

Produsele care au intrat în contact cu azbestul, nu trebuie date la reparat. Eliminați produsele contaminate cu azbest conform reglementărilor în vigoare în țara dumneavoastră privind eliminarea deșeurilor care conțin azbest.

În cazul produselor și accesoriilor FEIN care necesită reparații, adresați-vă serviciului clienți al FEIN, la adresa www.fein.com.

În caz de uzură și învechire înlocuiți etichetele și avertismentele de pe produs cu altele noi.

Utilizați numai piese de schimb originale de la FEIN. Lista actuală de piese de schimb pentru produs poate fi găsită la adresa www.fein.com.

Puteți schimba și singuri, dacă este necesar, următoarele piese:

scule, acumulator

Garanția legală de conformitate și garanția comercială.

Garanția legală de conformitate a produsului se acordă conform reglementărilor legale din țara punerii în circulație a acestuia. În plus, FEIN acordă o garanție comercială conform certificatului de garanție al producătorului FEIN.

Este posibil ca furnitura produsului să conțină numai o parte a accesoriilor descrise sau ilustrate în prezentele instrucțiuni de utilizare.

Declarație de conformitate.

Declarația CE este valabilă pentru țările Uniunii Europene și EFTA (European Free Trade Association) și numai pentru produsele destinate pieței UE sau EFTA. După punerea în circulație a produsului pe piața UE, marcajul UKCA își pierde valabilitatea.

Declarația UKCA este valabilă numai pentru piața britanică (Anglia, Țara Galilor și Scoția) și numai pentru produsele destinate pieței britanice. După punerea în circulație a produsului pe piața britanică, marcajul CE își pierde valabilitatea.

Scoaterea din funcțiune

1. Decuplați produsul de la rețea sau scoateți acumulatorul.
2. Demontați uneltele și accesoriile montate pe produs.

Protecția mediului înconjurător, eliminare.



Nu aruncați acumulatorii în gunoiul menajer!

Ambalajele, sculele electrice și accesoriile scoase din uz trebuie direcționate către o stație de reciclare ecologică. După ce mai întâi i-ați descărcat, direcționați acumulatorii către un punct de colectare a deșeurilor sortate.

În cazul în care acumulatorii nu sunt complet descărcați, ca o măsură preventivă, izolați conectorii acestuia cu bandă adezivă.

Numai pentru țările UE:

Conform Directivei europene 2006/66/CE, acumulatorii defecti sau consumați trebuie colectați separat și direcționați către o stație de reciclare ecologică.











Accesorii.





Utilizați numai accesoriile originale de la FEIN, destinate pentru produs. Accesoriile permise pot fi găsite la adresa www.fein.com.



Prevod originalnog uputstva za upotrebu.

Upotrebljeni simboli, skraćenice i pojmovi.

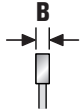
Simbol, znak	Objašnjenje
	Neizostavno čitajte priložena dokumenta kao uputstvo za rad i opšta sigurnosna upozorenja.
	Rotirajuće delove električnog alata ne dodirivati.
	Sledite uputstva u sledećem tekstu ili grafici!
	Obratite pažnju na uputstva u sledećem tekstu!
	Znak opšte zabrane. Ova radnja je zabranjena.
	AMPShare je zajednički sistem akumulatora sa kojim mnoge alate brojnih profesionalnih marki možete da koristite sa istim akumulatorom.
	Pre ovoga radnog zahvata ukloniti akumulator iz električnog alata. Inače postoji opasnost od povredjivanja nenamernim kretanjem električnog alata.
	Pri radu koristite zaštitu za oči.
	Pri radu koristite zaštitu za sluh.
	U radu koristite zaštitu za ruku.
	Ne punite oštećene akumulatore.
	Zaštitite akumulator od toplote, npr. i od trajnog sunčevog zračenja, vatre, prljavštine, vode i vlage.
	Dodatna informacija.
	Područje zahvata
	Uključiti
	Isključiti
	vidi poglavlje „Uputstvo za rukovanje.“
	Nikada ne posežite rukama u područje testerisanja dok električni alat radi. U slučaju kontakta sa listom testere postoji opasnost od povreda.
	Nikada ne posežite rukama u područje testerisanja dok električni alat radi. U slučaju kontakta sa listom testere postoji opasnost od povreda.
	Potvrđuje usaglašenost električnog alata sa smernicama Evropske Zajednice.
	Potvrđuje usklađenost električnog alata sa smernicama Velike Britanije (Engleska, Vels, Škotska).
	Potvrđuje usklađenost električnog alata sa nacionalnim tehničkim propisima Carinske unije (Belorusija, Rusija, Kirgistan, Kazahstan i Jermenija).

Simbol, znak	Objašnjenje
	Ovaj simbol potvrđuje certifikat ovoga proizvoda u SAD i Kanadi.
	Važi samo za Kinu: Trajanje zaštite životne sredine kod normalne upotrebe proizvoda iznosi 10 godina.
	Ovo upozorenje pokazuje moguću opasnu situaciju, koja može uticati na najozbiljnije povrede ili smrt.
	Ovo obaveštenje upozorava na neposrednu opasnu situaciju. Nepravilna radnja može dovesti do ozbiljnih povreda ili smrti.
	Recycling-Znak: označava materijale koji se mogu reciklirati
	Prikazane električne alate i druge elektrotehničke i električne proizvode sakupljajte odvojeno i odvozite na reciklažu koja odgovara zaštiti čovekove okoline.
	Označava pakovanja i proizvode za reciklažu koje morate odvojeno sakupiti i zbrinuti.
	Tip akumulatora
	Tip punjača
	Bez broja obrtaja
	Veliki broj obrtaja
(**)	može sadržati brojeve ili slova
(Ax - Zx)	Oznaka za internu uporebu

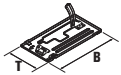
Znak	Jedinica internacionalna	Objašnjenje
U	V _~	Električni jednosmerni napon
f	Hz	Frekvencija
n_0	/min, min ⁻¹ , rpm, r/min	Broj obrtaja u praznom hodu (kod potpuno napunjenog akumulatora)
P_1	W	Primnjena snaga
P_2	W	Predana snaga
T_{CHARGE}	°C	Dozvoljena temperatura okruženja za vreme punjenja
\emptyset	mm	Presek nekog okruglog dela
	mm	Prečnik lista testere
	mm	Prečnik otvora lista testere
	mm	Maksimalna širina zuba B: razmak između dve paralelne ravne koje dodiruju nasuprotne strane od najmanje tri vrha zuba testere
	mm	Maksimalna dubina sečenja T

Znak	Jedinica internacionalna	Objašnjenje
	mm	Dimenzije osnovne ploče (širina x dubina)
	kg	Težina prema EPTA-Procedure 01
L_{pA}	dB	Nivo zvučnog pritiska
L_{wA}	dB	Brzi nivo snage
L_{pCpeak}	dB	Vršni nivo zvučnog pritiska
$K_{...}$		Nesigurnost
a	m/s^2	Emisiona vrednost vibracija je prema EN 62841 (Zbir vektora tri pravca)
	m, s, kg, A, mm, V, W, Hz, N, °C, dB, min, m/s^2	Bazne i izvedene jedinice iz internacionalnog sistema jedinica SI.

Za Vašu sigurnost.

⚠ UPOZORENJE Čitajte sva sigurnosna upozorenja i uputstva. Propusti

kod održavanja sigurnosnih upozorenja i uputstava mogu prouzrokovati električni udar, požar i/ili teške povrede.

Čuvajte sva sigurnosna upozorenja i uputstva za budućnost.

 Ne upotrebljavajte ovaj električni alat, pre nego što temeljno ne pročitate i potpuno razumete ovo uputstvo za rad kao i priložena „Opšta sigurnosna upozorenja“ (broj spisa 3 41 30 465 06 0). Čuvajte navedenu dokumentaciju za kasniju upotrebu i predajte je kod nekog otudjenja ili davanja električnog alata.

Pazite isto tako na važeće nacionalne propise o zaštiti na radu.

Utvrđivanje električnog alata.

Ručna akumulatorska kružna testera namenjena je za pravljenje ravnih rezova u metalnim materijalima i plastiци pomoću alata i pribora koje je odobrio FEIN bez dovoda vode u okruženju zaštićenom od vremenskih prilika.

Kružna testera nije namenjena za zarezivanje.

Sve ostale vrste upotrebe se smatraju nenamenskim.

Predvidljiva zloupotreba.

Kružna testera se ne sme koristiti za testerisanje drvenih materijala.

Prilikom uključivanja, tokom rada i isključivanja izbegavajte direktan kontakt sa metalnim strugotinama u bočnom delu ventilacionih otvora. Takođe treba obratiti pažnju na varnice i strugotine kada se u blizini koriste drugi električni alati. Ako se ova uputstva ignorišu, motor se može blokirati.

Sigurnosna uputstva.

Postupak testerisanja

⚠ OPASNOST Ne stavljajte ruke u područje testere ili na list testere. Drugom rukom držite dodatnu ručku ili kućište motora. Ako obe ruke drže testeru, list testere ih ne može povrediti.

Nemojte posezati ispod obratka. Štitnik vas ne može zaštititi od lista testere ispod obratka.

Podesite dubinu sečenja prema debljini obratka. Ispod obratka treba da bude vidljiva manja od pune visine zuba.

Nikada ne držite obradak koji ćete seći u ruci ili preko noge. Pričvrstite obradak na stabilan držač. Važno je dobro pričvrstiti radni predmet kako bi se smanjio rizik od fizičkog kontakta, zaglavljenja lista testere ili gubitka kontrole.

Držite električni alat za izolovane površine za držanje kada izvodite radove kod kojih radni alat može da udari u saktivne električne vodove ili u sopstveni priključni vod. Kontakt sa žicom pod naponom takođe dovodi metalne delove električnog alata pod napon i uzrokuje strujni udar.

Kada sećete po dužini, uvek koristite graničnik ili ravnu vodiču. To poboljšava tačnost sečenja i smanjuje mogućnost zaglavljenja sečiva.

Uvek koristite listove testere odgovarajuće veličine i sa odgovarajućim montažnim otvorom (npr. u romboidnog ili okruglog). Listovi testere koji se ne uklapaju u montažne delove testere će se kretati ekscentrično i uzrokovati gubitak kontrole.

Nikada ne koristite oštećene ili neispravne podloške ili zavrtnje lista testere. Podloške i zavrtnji lista testere su dizajnirani posebno za vašu testeru za optimalne performanse i radnu sigurnost.

Povratni udar – uzroci i odgovarajuća sigurnosna uputstva

- Povratni udar je iznenadna reakcija koja je rezultat zaglavlivanja, vezivanja ili pogrešno usmerenog lista testere koja uzrokuje da se nekontrolisana testera podigne i udalji od obratka prema rukovaocu.
- Ako se list testere zaglavi ili uklešti u zazoru testere za zatvaranje, ono se zaustavlja i snaga motora gura testeru nazad ka operateru.
- Ako je list testere uvrnut ili pogrešno postavljen tokom sečenja, zupci na zadnjoj ivici lista testere mogu da se zakače za površinu, uzrokujući da se list testere pomeri iz otvora testere i da se testera vrati nazad ka operateru.

Povratni udar je rezultat pogrešne ili nepravilne upotrebe testere. Moćuje ga je sprečiti prikladnim merama predostrožnosti koje su opisane u nastavku.

Čvrsto držite testeru obema rukama i stavite ruke u položaj gde možete da apsorbujete silu povratnog udara. Uvek ostanite sa strane lista testere, nikada ne stavljajte list testere u liniju sa svojim telom. U slučaju povratnog udara, kružna testera može skočiti unazad, ali rukovalac može da kontroliše silu povratnog udara preduzimanjem odgovarajućih mera predostrožnosti.

Ako se list testere zaglavi ili prestanete da radite, isključite testeru i držite je u materijalu dok se list testere ne zaustavi. Nikada ne pokušavajte da uklonite testeru iz obratka ili da je povučete unazad dok se sečivo kreće, inače može doći do povratnog udara. Utvrdite i ispravite uzrok zaglavlivanja lista testere.

Ukoliko želite ponovno pokrenuti testeru koja se zaglavlila u obratku, centrirajte list testere u prerezu za testerisanje i proverite da se zubi testere nisu zakvačili u obratku. Ako se list testere zakači, može da se pomeri iz radnog predmeta ili da izazove povratni udar kada se testera ponovo pokrene.

Poduprite velike ploče da biste smanjili rizik od povratnog udara od zaglavljenog lista testere. Velike ploče se mogu savijati pod sopstvenom težinom. Ploče moraju biti oslonjene sa obe strane, kako blizu otvora testere, tako i na ivici.

Ne koristite tupe ili oštećene listove testere. Listovi testere sa tupim ili pogrešno postavljenim zupcima uzrokuju povećano trenje, zaglavlivanje sečiva i povratni udar zbog preuskog zazoru testere.

Pre testerisanja zategnite podešavanja dubine sečenja i ugla sečenja. Ako se podešavanja promene tokom testerisanja, list testere se može zaglaviti i može doći do povratnog udara.

Budite posebno oprezni kada sečete u postojeće zidove ili druga skrivena područja. Zarezani list testere može da se zaglavi prilikom testerisanja u skrivene predmete i da izazove povratni udar.

Funkcija donjeg štيتnika

Pre svake upotrebe proverite da li se donji štيتnik pravilno zatvara. Ne koristite testeru ako se donji štيتnik ne pomera slobodno i ne zatvara se odmah. Nikada nemojte stezati ili vezati donji štيتnik u otvorenom položaju. Ako testera slučajno padne na tlo, donji štيتnik se može saviti. Otvorite štيتnik pomoću poluge za povlačenje i uverite se da se slobodno kreće i da ne dodiruje list testere ili druge delove pod svim uglovima i dubinama sečenja.

Proverite funkciju opruge za donji štيتnik. Ako donji štيتnik i opruga ne rade ispravno, odnesite testeru na servis pre upotrebe. Oštećeni delovi, lepljive naslage ili nakupine strugotine uzrokuju zakašnjeni rad donjeg štيتnika.

Ručno otvarajte donji štيتnik samo za posebne rezove, kao što su „zarezivanja i ugaoni rezovi“. Otvorite donji štيتnik pomoću poluge za povlačenje i otpustite je čim list testere uđe u obradak. Za sve ostale radove testerisanja, donji štيتnik treba da radi automatski.

Ne postavljajte testeru na radni sto ili pod bez donjeg štيتnika koji pokriva list testere. Nezaštićeni list testere koji nastavlja da radi pomera testeru u suprotnom smeru sečenja i seče sve što joj se nađe na putu. Obratite pažnju na vreme zaustavljanja lista testere.

Specijalna sigurnosna upozorenja.

Ne koristite oštećeni električni alat. Pre svake upotrebe električnog alata proverite da li postoje oštećenja na kućištu i drugim komponentama kao što su pukotine ili lomovi.

Koristite samo odobrene akumulatore. U slučaju upotrebe nekompatibilnih akumulatora mašina neće da se pokrene.

Nosite ličnu zaštitnu opremu. Upotrebljavajte zavisno od namene potpunu zaštitu za lice, zaštitu za oči ili zaštitne naočare. Ako odgovara, nosite masku za prašinu, zaštitu za sluh, zaštitne rukavice ili specijalnu kecelju, koja male čestice od brušenja i materijal drže na odstojanju od Vas. Oči treba da budu zaštićene od stranih tela koja bi letela okolo, koja nastaju pri različitim radovima. Maska za prašinu ili disanje mora filtrirati prašinu koja nastaje prilikom rada. Ako ste izloženi dugo glasnoj buci, možete izgubiti i sluh.

Kada radite na visini, ogradite područje ispod radnog prostora i uvek osigurajte električni alat i obradak od pada.

Električni alat koristite samo na stabilnoj radnoj površini i uverite se da bezbedno stoji.

Obezbedite radni komad. Radni komad koji drži neki zatezni uredjaj se sigurnije drži nego sa Vašom rukom.

Prilikom obrade radni predmet mora biti čvrsto naslonjen i osiguran od pomeranja.

Ne pokušavajte da testerite izuzetno male delove.

Dobro i čvrsto držite električni alat. Mogu na kratko nastupiti veliki reakcioni momenti.

Ne obradjujte materijal koji sadrži magnezijum. Postoji opasnost od požara.

Ne obradjujte CFK (pojačivač ugljeničnih vlakana plastike) i materijal koji sadrži azbest. Oni važe kao izazivači raka.

Zabranjeno je zavrtati tablice i znake na električni alat ili ih nitovati. Oštećena izolacija ne pruža neku zaštitu protiv električnog udara.

Ne upotrebljavajte neki pribor koji nije specijalno proizveden od proizvođača električnog alata ili odobren. Siguran rad nije samo zbog toga, što neki pribor odgovara Vašem električnom alatu.

Čistite redovno otvore za provetranje električnog alata sa nemetalnim alatima. Motorna duvaljka vuče vazduh u kućište. Ovo može kod prekomernog sakupljanja metalne prašine prouzrokovati električnu opasnost.

Ne gledajte nikada sa malih rastojanja u svetlo lampe električnog alata. Ne upravljajte svetlo lampe nikada na oči drugih osoba, koje se nalaze u blizini. Zračenje koje proizvodi svetlosno sredstvo može biti štetno za oko.

Ne upravljajte električni alat na sebe samog, druge osobe ili životinje. Postoji opasnost od povrede usled oštrih ili vrelih upotrebljenih alata.

Pre nego što izvršite bilo kakvo podešavanje ili održavanje električnog alata, izvadite akumulator.

Nemojte koristiti brusne ploče.

Koristite samo listove testere prečnika koji odgovara nalepnici na električnom alatu.

Koristite samo listove testere sa oznakom brzine koja odgovara podacima na električnom alatu ili više.

Koristite samo listove testere koji su prikladni za materijal koji se seče.

Izbegavajte pregrevanje vrhova zuba testere.

Kada sečete plastiku, izbegavajte topljenje materijala.

Ne dodirujte rotirajući radni alat. Uklonite strugotine samo kada radni alat miruje.

Pritisnite dugme za blokiranje vretena samo kada alat miruje.

Nemojte kočiti list testere gurajući ga u stranu.

Pre svake upotrebe proverite da li pokretni štitnik ispravno funkcioniše. Pokretni štitnik mora biti u mogućnosti da se slobodno kreće i da se automatski, lako i precizno vraća u krajnji položaj.

Nemojte stezati pokretni štitnik u uvučenom položaju prilikom testerisanja.

Proverite da na obratku nema stranih predmeta. Kada radite, uvek vodite računa da ne ubodete eksere ili bitu šta slično.

Ako se list testere blokira, odmah isključite motor.

Upotreba i rad sa akumulatorom (akumulatorski blok).

Ove bezbednosne napomene važe samo za litijum-jonske akumatore AMPShare FEIN od 18 V.

Koristite akumulator samo u proizvodima kompanije AMPShare-Partner. Akumulatori AMPShare od 18 V su potpuno kompatibilni sa sledećim proizvodima:

- svim proizvodima iz sistema FEIN 18 V AMPShare
- svim proizvodima od 18 V AMPShare-Partner.

U slučaju rada i punjenja pogrešnih, oštećenih, popravljenih ili doradenih akumulatora, imitacija i proizvoda drugih proizvođača postoji opasnost od požara i/ili eksplozije.

Pogledajte preporuke za akumatore u uputstvu za upotrebu proizvoda. Samo tako akumulatori i proizvod mogu da rade bezbedno, a akumulatori će biti zaštićeni od opasnog preopterećenja.

Punite akumatore samo punjačima koje preporučuje kompanije FEIN ili AMPShare-Partner. Zbog punjača koji je pogodan za određeni tip akumulatora postoji opasnost od požara ako se upotrebi sa drugim akumulatorima.

Akumulator se isporučuje delimično napunjen. Da bi se zagarantovala puna snaga akumulatora, pre prve upotrebe potpuno napunite akumulator u punjaču.

Čuvajte akumatore van dosegade dece.

Akumatore nije dozvoljeno rastavljati, otvarati ili usitnjavati. Akumatore ne izlažite mehaničkim udarima. U slučaju oštećenja i nepropisne upotrebe akumulatora mogu izići štetne pare i tečnosti. Pare mogu da nadražaju dišne puteve. Istekla akumulatorska tečnost može da uzrokuje nadražaje kože ili opekotine.

Ako koža dođe u kontakt sa akumulatorskom tečnošću, odmah isperite sa mnogo vode. Ako akumulatorska tečnost dospe u oči, isperite oči čistom vodom i odmah se obratite lekaru!

Ako je akumulatorska tečnost namočila susedne predmete, proverite te delove. Izbegavajte kontakt sa kožom nošenjem zaštitnih rukavica. Očistite delove suvim kuhinjskim ubrusom ili po potrebi zamenite te delove. Pare koje izadu mogu da nadražaju dišne puteve. Istekla akumulatorska tečnost može da uzrokuje nadražaje kože ili opekotine.

Nemojte da spajate akumulator u kratkom spoju. Udajte nekorišćen akumulator od klamera, novčića, ključeva, eksera, zavrtanja i drugih malih metalnih predmeta koji bi mogli da uzrokuju premošćenje kontakata. Kratki spoj između kontakata akumulatora može da uzrokuje opekotine ili požar.

Oštrim predmetima kao što su npr. ekseri ili vadičepi ili pod uticajem spoljnih sila akumulator može da se ošteti. Može da nastate unutrašnji kratki spoj, a akumulator može da se zapali, zadimi, da eksplodira ili da se pregreje.

Nikad ne održavajte oštećene akumatore. Sve radove održavanja akumulatora trebalo bi da obavljaju samo proizvođač ili ovlašćeni servisni centri.



Zaštitiite akumulator od toplote, npr. i od trajnog sunčevog zračenja, vatre, prljavštine, vode i vlage. Postoji opasnost od eksplozije i kratkog spoja.



Akumulator koristite i skladištite samo na temperaturi okoline od -20 °C do +50 °C. Ne ostavljajte akumulator npr. leti u kolima. Na temperaturi < 0 °C može da dođe do smanjenja snage, zavisno od uređaja.

Punite akumulator samo na temperaturi okoline od 0 °C do +35 °C. Akumulator sa USB priključkom punite samo preko njega na temperaturi okoline od +10 °C do +35 °C. Punjenje van tog raspona temperature može da ošteti akumulator ili da poveća opasnost od požara.

Pažljivo rukujte praznim akumulatorima. Akumulatori predstavljaju izvor opasnosti jer mogu da izazovu veoma jaku struju kratkog spoja. Čak i ako su litijum-jonski akumulatori prividno prazni, oni nikada neće potpuno da se isprazne.

Ne uranjajte akumulator u tečnosti kao što su (morska) voda ili napici. Kontakt sa tečnostima može da ošteti akumulator. To može da uzrokuje nastanak toplote, nastanak dima, zapaljenje ili eksploziju akumulatora. Ne koristite dalje akumulator i obratite se ovlašćenoj korisničkoj službi kompanije FEIN.

Ne koristite oštećeni akumulator. Odmah prekinite upotrebu akumulatora ako nastanu abnormalne pojave kao što su, na primer, nastanak dima, toplota, mrlje ili deformacija. Daljnjim radom akumulator može da se zagreje i zadimi, zapali ili da eksplodira.

Ne otvarajte, ne rastavljajte, ne pregrevajte i ne spaljujte akumulator. U protivnom postoji opasnost od opekotina i požara. Pridržavajte se uputstava proizvođača.

Zapaljene litijum-jonske akumulatorne gasite vodom, peskom ili protupožarnom dekom.

Izbegavajte fizičke udare/dejstva. Udari i prodiranje predmeta mogu da oštete akumulator. To može da uzrokuje propuštanje, nastanak toplote, nastanak dima, zapaljenje ili eksploziju akumulatora.

Akumulator nikad ne puniti preko noći bez nadzora. U protivnom postoji opasnost od požara i eksplozije.

Izvadite akumulator iz originalnog pakovanja tek kad nameravate da ga koristite.

Izvadite akumulator samo kad je električni alat isključen.

Izvadite akumulator iz električnog alata pre rada na električnom alatu. Ako se električni alat slučajno pokrene, postoji opasnost od povreda.

Čuvajte akumulator zaštićenog od vlage i vode. Prljave priključke akumulatora i električnog alata očistite suvom i čistom krpom.

Kod transporta i spremanja električnog alata izvadite akumulator.

Pridržavajte se bezbednosnih napomena iz uputstva za upotrebu punjača kompanije FEIN ili AMPShare-Partner.

Vrednosti vibracija i emisije buke

Vrednosti vibracija i emisije buke navedene u ovim uputstvima su izmerene postupkom merenja normiranim u EN 62841 i mogu da se koriste za međusobno upoređivanje električnih alata. Pogodne su i za privremenu procesu izloženosti vibracijama i buci.

 Navedene vrednosti vibracija i emisije buke predstavljaju osnovne primene električnog alata. Međutim, ako se električni alat koristi za druge primene sa drugim radnim alatima ili ako održavanje nije dovoljno, ukupne vrednosti vibracija i vrednosti emisije buke mogu da se razlikuju. To može da značajno poveća izloženost vibracijama i buci tokom celog radnog perioda.

Za tačnu procenu izloženosti vibracijama i buci trebalo bi razmatrati i periode kada je uređaj isključen i radi, ali se zapravo ne koristi. To može da značajno smanji izloženost vibracijama i buci tokom celog radnog perioda.

 Definišite dodatne bezbednosne mere za zaštitu rukovaoca od uticaja vibracija i zvukova, kao što su na primer: održavanje električnog alata i radnih alata, održavanje toplote šaka, organizovanje radnih procesa.

Ophodjenje sa opasnom prašinom

Kod radnih procesa sa skidanjem materijala koje se obavlja ovim proizvodom nastaju prašine koje mogu ga budu opasne.

Dodir ili udisanje nekih prašina, npr. onih od azbesta ili materijala koji sadrže azbest, olovnih premaza, metala, nekih vrsta drveta, minerala, čestica silikata iz kamenitih materijala, rastvarača boje, sredstava za zaštitu drveta, sredstava protiv obrastanja na plovilima, može kod nekih ljudi da izazove alergijske reakcije, bolesti dišnih puteva, rak ili reproduktivna oštećenja. Rizik od udisanja prašina zavisi od izlaganja. Upotrebite sistem za usisavanje i ličnu zaštitnu opremu koja je prilagođena za prašinu koja nastaje. Obezbedite dobru ventilaciju radnog mesta. Obradu materijala koji sadrže azbest prepustite samo stručnjacima.

Prašina od drva i lakih metala, vrele mešavine prašine od brušenja i hemijskih materijala mogu u nepovoljnim uslovima da se same zapale ili da uzrokuju eksploziju. Izbegavajte leteće iskre u pravcu spremnika prašine i pregrevanje proizvoda i brušenog materijala.

Pravovremeno praznite spremnik prašine. Pogledajte uputstva za obradu od proizvođača materijala i propisa o obrađivanim materijalima koji važe u vašoj zemlji.

Stavljanje u pogon.

Pre svake upotrebe proizvoda provedite sledeće korake:

- Proverite ispravno stanje i funkcionalnost proizvoda.
- Proverite učvršćenost radnog alata.
- Proverite funkciju pokretnog štitnika. On mora biti slobodno pokretan i automatski se tačno vraćati u krajnji položaj.

Rukovanje.

Preopterećenje električnog alata signalizira se stalno upaljenim svetlom radnog područja. Ako je električni alat preopterećen, isključuje se i može se ponovo uključiti tek nakon što se ohladi.

U nekim slučajevima ponovno pokretanje nije moguće, što se signalizira treperećim svetlom radnog područja. Izvadite akumulator i pokušajte ponovo da pokrenete nakon nekoliko minuta. Ako svetlo radnog područja ponovo zatreperi, kontaktirajte FEIN servis.

Podešavanje dubine sečenja (pogledajte stranu 12).

Podesite dubinu sečenja prema debljini obratka. Ispod obratka treba da bude vidljiva manja od pune visine zuba.

Promena lista testere (pogledajte stranu 6/7).





Preporuka: Zamenite list testere pomoću uređaja koji je ugrađen u koferu (vidi stranu 8).

1. Pritisnite i držite dugme za blokiranje.
2. Postavite imbus ključ na pritezni zavrtnaj i vanje i polako okrenite osovinu testere dok se blokada ne ukloni.
3. Odvrnite pritezni zavrtnaj u smeru suprotnom od kazaljke na satu i skinite spoljnu prirubnicu lista testere.
4. Povucite unazad pokretni štitnik i skinite list testere.
5. Očistite kontaktne površine između unutrašnje i spoljašnje prirubnice lista testere.
6. Umetnite novi list testere, vodeći računa o pravilnom smeru rotacije i poravnanju zuba testere. Smer rotacije je označen strelicama na listu testere i na pokretnom štitniku. U vidljivom delu lista testere, zubi testere moraju biti poravnati u pravcu testerisanja.
7. Postavite spoljnu prirubnicu lista testere i zategnite pritezni zavrtnaj (8 Nm).

Ophodjenje sa akumulatorom.

Punite akumulator samo u rasponu temperature od 0 °C ... +35 °C (32 °F ... 95 °F). Temperatura akumulatora na početku punjenja mora da bude unutar raspona temperature punjenja akumulatora.

Indikator napunjenosti na akumulatoru (pogledajte stranu 15).

Napunjenost može da se prikaže pomoću zelenih lampica indikatora napunjenosti na akumulatoru. Pritisnite taster indikatora napunjenosti  ili  da biste prikazali napunjenost.

Ako nakon pritiska tipke indikatora napunjenosti ne zasvetli lampica, akumulator je neispravan i mora da se zameni.

Transport.

Litijum-jonski akumulatori podležu zahtevima zakona o opasnim materijalima. Korisnik može da transportira akumulatore cestom bez dodatne dokumentacije.

Kod transporta na neki drugi način (npr.: vazdušni transport ili špediter) treba se pridržavati specijalnih zahteva o pakovanju i označavanju. Kod pripreme pošiljke treba zatražiti savet stručnjaka za opasne materijale.

Šaljite akumulatore samo ako kućište nije oštećeno. Oblepote otvorene kontakte i zapakujte akumulator tako da ne može da se pomera u ambalaži. Molimo pridržavajte se i eventualnih dodatnih nacionalnih propisa.

Održavanje i servis.



U ekstremnim uslovima upotrebe kod obrade metala u unutrašnjosti proizvoda može da se nakupi vodljiva prašina. Često izdubavajte unutrašnjost proizvoda kroz ventilacione otvore svim komprimovanim vazduhom bez ulja. Ako se električni alat trajno blokira zbog nepravilne upotrebe, potrebno je profesionalno održavanje.

Proizvodi koji su došli u dodir sa azbestom, nesmeju se dati na popravku. Proizvode koji su kontaminirani sa azbestom bacite prema u zemlji važećim propisima za ukidanje otpada koji sadrži azbest.

Za FEIN proizvode i pribor koji zahtevaju popravku obratite se servisu kompanije FEIN na adresi www.fein.com.

Zamenite nalepnice i znakove upozorenja na proizvodu ako zastare ili se oštete.

Koristite samo originalne rezervne delove kompanije FEIN. Aktuelni spisak rezervnih delova za proizvod ćete naći na www.fein.com.

Sledeće delove možete pri potrebi sami zameniti: alati za umetanje, akumulator

Jemstvo i garancija.

Garancija na proizvod važi prema zakonskim regulativama u zemlji gde se pušta u rad. Pored toga daje FEIN garanciju prema FEIN garantnoj izjavi proizvođača.

U obimu isporuke proizvoda može da bude sadržan i samo deo pribora opisanog ili prikazanog u ovom uputstvu za upotrebu.

Izjava o usaglašenosti.

CE izjava važi samo za države Evropske unije i EFTA-e (Evropska asocijacija slobodne trgovine) i samo za proizvode namenjene za EU ili EFTA tržište. Nakon stavljanja proizvoda na EU tržište prestaje važenje UKCA znaka.

UKCA izjava važi samo za britansko tržište (Engleska, Vels i Škotska) i samo za proizvode namenjene za britansko tržište. Nakon stavljanja proizvoda na britansko tržište prestaje važenje CE znaka.

Stavljanje van rada.

1. Odvojite proizvod od mreže ili izvadite akumulator.
2. Demontirajte radne alate i pribor montiran na proizvodu.

Zaštita čovekove okoline, uklanjanje djubreta.



Akumulatore ne bacajte u kućni otpad!

Pakovanja, sortirani električni alati i pribor odvozeite nekoj reciklaži koja odgovara zaštiti čovekove okoline. Odvozeite akumulatore samo u ispražnjenom stanju nekoj propisanoj reciklaži.

Kod nepotpuno ispražnjenih akumulatora da bi se obezbedili od kratkih spojeva izolirajte utičnice sa lepljivom trakom.

Samo za zemlje EU:























U skladu sa Evropskom direktivom 2006/66/EZ neispravne ili istrošene akumulatore potrebno je odvojeno prikupiti i ekološki reciklovati.











Pribor.





Koristite samo originalni FEIN pribor koji je namenjen za ovaj proizvod. Dozvoljeni pribor za proizvod ćete naći na www.fein.com.



Prijevod originalnog priručnika za uporabu.

Korišteni simboli, kratice i pojmovi.

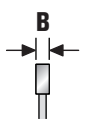
Simbol, znak	Objašnjenje
	Neizostavno treba pročitati priložene dokumente, kao što su upute za rukovanje i opće napomene za sigurnost.
	Ne dodirivati rotirajuće dijelove električnog alata.
	Treba se pridržavati uputa u tekstu ili na slikama!
	Treba se pridržavati uputa u tekstu!
	Opći znak zabrane. Ovo rukovanje je zabranjeno.
	AMPShare je zajednički sustav akumulatora s pomoću kojeg brojne alate raznih profesionalnih marki možete rabiti s istim akumulatorom.
	Prije ove radne operacije aku-bateriju treba izvaditi iz električnog alata. Inače postoji opasnost od ozljeda zbog nehomičnog pokretanja električnog alata.
	Kod rada treba nositi zaštitne naočale.
	Kod rada treba nositi štitnik za sluh.
	Pri radovima treba koristiti zaštitne rukavice.
	Ne punite oštećenu aku-bateriju.
 	Zaštitite akumulator od topline, npr. i od trajnog sunčanog zračenja, vatre, prljavštine, vode i vlage.
	Dodatna informacija.
	Površina zahvata
	Uključivanje
	Isključivanje
	vidi odjeljak „Upute za rukovanje.“
	Nikada ne posežite rukama na područje piljenja dok električni alat radi. U slučaju kontakta s listom pile postoji opasnost od ozljeda.
	Nikada ne posežite rukama na područje piljenja dok električni alat radi. U slučaju kontakta s listom pile postoji opasnost od ozljeda.
	Potvrđuje usklađenost električnog alata sa smjernicama Europske unije.
	Potvrđuje usklađenost električnog alata s direktivama Velike Britanije (Engleske, Walesa, Škotske).
	Potvrđuje sukladnost električnog alata s nacionalnim tehničkim propisima Carinske unije (Bjelorusija, Rusija, Kirgistan, Kazahstan i Armenija).

Simbol, znak	Objašnjenje
	Ovim se simbolom potvrđuje certifikacija ovih proizvoda u SAD i Kanadi.
	Vrijedi samo za Kinu: Trajanje zaštita okoliša pri normalnoj uporabi proizvoda iznosi 10 godina.
	Ove upute pokazuju moguće opasne situacije koje mogu dovesti do ozbiljnih ozljeda ili do smrtnog slučaja.
	Ova napomena upozorava na neposredno opasnu situaciju. Neispravno postupanje može uzrokovati teške ozljede ili smrt.
	Znak reciklaže: označava materijale koji se mogu reciklirati
	Neuporabive električne alate i ostale elektrotehničke i električne proizvode treba odvojeno sakupiti i dovesti na ekološki prihvatljivo recikliranje.
	Označava ponovno iskoristive ambalažne materijale i proizvode koje je potrebno zasebno prikupiti i zbrinuti.
	Tip aku-baterije
	Tip punjača
	Mali broj okretaja
	Veliki broj okretaja
(**)	može sadržavati brojeve ili slova
(Ax - Zx)	Oznaka za interne svrhe

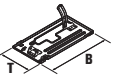
Znak	Međunarodna jedinica	Objašnjenje
U	V ₋₋₋	Električni istosmjerni napon
f	Hz	Frekvencija
n_0	/min, min ⁻¹ , rpm, r/min	Broj okretaja pri praznom hodu (kod potpuno napunjene aku-baterije)
P_1	W	Primljena snaga
P_2	W	Predana snaga
T_{CHARGE}	°C	Dopuštena okolna temperatura prilikom punjenja
\varnothing	mm	Promjer okruglog dijela
	mm	Promjer lista pile
	mm	Promjer provrta lista pile
	mm	Maksimalna širina zuba B: razmak dviju paralelnih ravnina koje dodiruju suprotne strane najmanje triju vrhova zuba pile
	mm	Maksimalna dubina rezanja T

Znak	Međunarodna jedinica	Objašnjenje
	mm	Dimenzije temeljne ploče (širina x dubina)
	kg	Težina prema EPTA postupku 01
L_{pA}	dB	Razina zvučnog tlaka
L_{wA}	dB	Razina učinka buke
L_{pCpeak}	dB	Razina max. zvučnog tlaka
$K_{...}$		Nesigurnost
a	m/s^2	Vrijednost emisija vibracija prema EN 62841 (vektorski zbroj u tri smjera)
	m, s, kg, A, mm, V, W, Hz, N, °C, dB, min, m/s^2	Osnovne i izvedene jedinice iz Međunarodnog sustava jedinica SI .

Za vašu sigurnost.

⚠ UPOZORENJE Pročitajte sve upute za sigurnost i upute za uporabu.

Propusti kod poštivanja napomena za sigurnost i uputa mogu prouzročiti strujni udar, požar i/ili teške ozljede. **Sve napomene za sigurnost i upute spremite za buduću uporabu.**

 Ovaj električni alat ne koristite prije nego što ste temeljito pročitali i razumjeli ove upute za rukovanje kao i priložene „Opće napomene za sigurnost“ (br. tiska. 3 41 30 465 06 0). Spomenutu dokumentaciju spremite za kasniju uporabu i predajte je novom vlasniku kod predaje ili prodaje električnog alata.

Također, pridržavajte se važećih nacionalnih propisa zaštite pri radu.

Definiranje električnog alata.

Ručno vođena, akumulatorska kružna pila namijenjena je za obavljanje ravnih rezova u metalnim materijalima i plastici s pomoću radnih alata i pribora koji je odobrila tvrtka FEIN, bez dovođenja vode u okolini zaštićenoj od vremenskih utjecaja.

Kružna pila nije namijenjena za zarezivanje.

Sve ostale vrste uporabe smatraju se nenamjenskim.

Predvidljiva zlouporaba.

Kružna pila ne smije se rabiti za piljenje drvenih materijala.

Prilikom uključivanja, tijekom rada i prilikom isključivanja izbjegavajte izravan kontakt s metalnim strugotinama u bočnom području ventilacijskih otvora. Također treba obratiti pozornost na iskre i strugotine kada se u blizini koriste drugi električni alati. U slučaju nepoštivanja ovih uputa motor se može blokirati.

Upute za sigurnost

Postupak piljenja

⚠ OPASNOST Ne stavljajte ruke u područje piljenja i na list pile. Drugom

rukam držite dodatnu ručku ili kućište motora. Ako pilu držite objema rukama, list pile ne može vas ozlijediti.

Ne posežite ispod izratka. Štitnik vas ne može štititi od lista pile ispod izratka.

Prilagodite dubinu rezanja debljini izratka. Ispod izratka trebalo bi biti vidljivo manje od pune visine zuba.

Piljeni izradak nikada ne držite u ruci ili iznad noge. Učvrstite izradak na stabilan držač. Važno je dobro učvrstiti izradak kako bi se smanjila opasnost od tjelesnog kontakta, zaglavljivanja lista pile ili gubitka kontrole.

Kada obavljate radove kod kojih bi radni alat mogao udariti u skrivene električne vodove ili vlastiti električni kabel, držite električni alat za izolirane zahvatne površine. Kontakt s vodom pod naponom stavlja i metalne dijelove električnog alata pod napon i uzrokuje električni udar.

Prilikom uzdužnog rezanja uvijek rabite graničnik ili ravnu rubnu vodilicu. Time se poboljšava točnost rezanja i smanjuje mogućnost zaglavljivanja lista pile.

Uvijek rabite listove pile ispravne veličine i prikladnog steznog provrta (npr. romboidnog ili okruglog). Listovi pile koji ne pristaju montažnim dijelovima pile okreću se ekscentrično i uzrokuju gubitak kontrole.

Nikada ne rabite oštećene ili pogrešne podložne pločice ili vijke lista pile. Podložne pločice i vijci lista pile specijalno su konstruirani za vašu pilu, za optimalan učinak i sigurnost pri radu.

Povratni trzaj – uzroci i odgovarajuće sigurnosne napomene

- Povratni trzaj je iznenadna reakcija koja je posljedica zapinjanja, zaglavljivanja ili pogrešnog poravnanja lista pile koja uzrokuje nekontrolirano podizanje pile i odmicanje od izratka prema rukovatelju.
- Ako list pile zapne ili se zaglavi u procjepu za piljenje koji se zatvara, blokirat će se, a snaga motora odgurnut će pilu natrag prema rukovatelju.
- Ako se list pile uvrne ili pogrešno usmjeri tijekom rezanja, zubi na stražnjem rubu lista pile mogu zapeti za površinu, zbog čega će list pile iskočiti iz procjepa za piljenje i pila će odskočiti natrag prema rukovatelju.

Povratni trzaj je posljedica pogrešne ili neispravne uporabe pile. Moguće ga je spriječiti poduzimanjem prikladnih mjera opreza kao što je opisano u nastavku.

Držite pilu čvrsto objema rukama i postavite ruke u položaj u kojem možete apsorbirati sile povratnog trzaja. Uvijek stojte bočno od lista pile, nikada ne postavljajte list pile u ravninu sa svojim tijelom. U slučaju povratnog trzaja kružna pila može odskočiti unatrag, ali rukovatelj može svladati sile povratnog trzaja poduzimanjem prikladnih mjera opreza.

Ako se list pile zaglavi ili prestanete raditi, isključite pilu i držite je mirno u materijalu dok se list pile ne zaustavi. Nikada ne pokušavajte izvaditi pilu iz izratka ili je povlačiti unatrag dok se list pile kreće, inače može nastati povratni trzaj. Utvrdite i otklonite uzrok zaglavlivanja lista pile.

Ako želite ponovno pokrenuti pilu koja se zaglavila u izratku, centrirajte list pile u procjepu za piljenje i provjerite da zubi pile nisu zapeli u izratku. Ako se list pile zaglavi, mogao bi se izvući iz izratka ili uzrokovati povratni udarac kada se pila ponovno pokrene.

Poduprite velike ploče kako biste smanjili rizik od povratnog trzaja zbog zaglavljenog lista pile. Velike ploče mogu se saviti pod vlastitom težinom. Ploče je potrebno poduprti s obje strane, i blizu procjepa za piljenje i na rubu.

Ne rabite tupe ili oštećene listove pile. Listovi pile s tupim ili pogrešno usmjerenim zubima uzrokuju povećano trenje, zaglavlivanje lista pile i povratni trzaj zbog preuskog procjepa za piljenje.

Prije piljenja fiksirajte postavke dubine rezanja i kuta rezanja. Ako se postavke promijene tijekom piljenja, list pile može se zaglaviti i može nastati povratni trzaj.

Budite naročito oprezni prilikom piljenja u postojećim zidovima ili drugim skrivenim područjima. Uronjeni list pile može se prilikom piljenja blokirati u skrivene predmete i uzrokovati povratni trzaj.

Funkcioniranje donjeg štitnika

Prije svake uporabe provjerite zatvara li se donji štitnik ispravno. Ne rabite pilu ako se donji štitnik ne kreće slobodno i odmah ne zatvori. Nikada nemojte stezati ili vezati donji štitnik u otvorenom položaju. Ako pila slučajno padne na tlo, donji štitnik može se saviti. Otvorite štitnik s pomoću poluge za povlačenje i pobrinute se za to da se on slobodno kreće i da ne dodiruje list pile ili druge dijelove pri svim kutovima i dubinama rezanja.

Provjerite funkcioniranje opruge za donji štitnik. Ako donji štitnik i opruga ne rade ispravno, dajte pilu na servis prije uporabe. Oštećeni dijelovi, ljepljive naslage ili nakupine strugotina uzrokuju zakašnjeni rad donjeg štitnika.

Rukom otvorite donji štitnik samo kod posebnih rezova, kao što su npr. „zarezanja i kutni rezovi“. Otvorite donji štitnik polugom za povlačenje i pustite ga kada list pile uđe u izradak. Za ostale radove piljenja donji štitnik trebao bi raditi automatski.

Ne polažite pilu na radni stol ili pod ako donji štitnik ne pokriva list pile. Nezaštićeni list pile koji nastavlja raditi pomiče pilu suprotno smjeru rezanja i pili sve što joj se nađe na putu. Pritom vodite računa o vremenu zaustavljanja lista pile.

Posebne napomene za sigurnost.

Ne rabite oštećen električni alat. Prije svake uporabe električnog alata provjerite oštećenost kućišta i ostalih komponenata kao što su pukotine ili lomovi.

Rabite samo odobrene akumulatore. U slučaju uporabe nekompatibilnih akumulatora stroj se neće pokrenuti.

Nosite osobnu zaštitnu opremu. Ovisno od primjene koristite masku za zaštitu lica i zaštitne naočale. Ukoliko je to potrebno, nosite masku za zaštitu od prašine, štitnike za sluh, zaštitne rukavice ili specijalne pregače, koje će vas zaštititi od sitnih čestica od brušenja i materijala. Oči treba zaštititi od letećih stranih tijela koja nastaju kod različitih primjena. Zaštitne maske protiv prašine ili za disanje moraju profiltrirati prašinu nastalu kod primjene. Ako ste dulje vrijeme izloženi buci, mogao bi vam se pogoršati sluh.

Prilikom rada na visini ogradite površinu ispod radnog područja i uvijek osigurajte električni alat i izradak od pada.

Rabite električni alat samo na stabilnoj radnoj površini i osigurajte da stoji sigurno.

Osigurajte izradak. Izradak koji se drži sa steznom napravom sigurnije se drži nego sa rukom.

Prilikom obrade izradak mora čvrsto nalijegati i biti osiguran od pomicanja.

Ne pokušavajte piliti vrlo male izratke.

Električni alat držite čvrsto. Kratkotrajno se mogu pojaviti visoki momenti reakcije.

Ne obrađujte materijal koji sadržava magnezij. Postoji opasnost od požara.

Ne obrađujte CFK (plastika ojačana ugljikovim vlaknima) i materijal koji sadržava azbest. Njih se smatra kancerogenima.

Zabranjeno je natpis e i znakove pričvršćivati na električni alat vijcima ili zakovicama. Oštećena izolacija ne pruža nikakvu zaštitu od strujnog udara.

Ne koristite pribor koji nije proizveo ili odobrio proizvođač električnog alata. Siguran rad se ne postiže samo ako pribor odgovara vašem električnom alatu.

Redovito čistite otvore za hlađenje električnog alata sa nemetalnim alatima. Ventilator motora uvlači prašinu u kućište. To kod prekomjernog nakupljanja metalne prašine može dovesti do električnog ugrožavanja.

Nikada iz manje udaljenosti ne gledajte u svjetlo svjetiljke električnog alata. Svjetlo svjetiljke nikada ne usmjeravajte u oči drugih osoba koje se nalaze u blizini. Nastale svjetlosne zrake mogle bi oštetiti oči.

Električni alat ne usmjeravajte prema sebi, drugim osobama ili životinjama. Postoji opasnost od ozljeda na oštrim ili zagrijanim radnim alatima.

Prije obavljanja bilo kakvih radova namještanja i održavanja na električnom alatu izvadite akumulator.

Ne rabite brusne ploče.

Rabite samo listove pile promjera koji odgovara naljepnici na električnom alatu.

Rabite samo listove pile s oznakom brzine vrtnje koja odgovara podatcima na električnom alatu ili višom.

Rabite samo listove pile koji su prikladni za piljeni materijal.

Izbjegavajte pregrijavanje vrhova zuba pile.

Prilikom piljenja plastike izbjegavajte taljenje materijala.

Ne dirajte rotirajuće radne alate. Uklanjajte strugotine samo kada je alat zaustavljen.

Gumb za blokiranje vretena rabite samo kada radni alat miruje.

Nemojte kočiti list pile gurajući ga u stranu.

Prije svake uporabe provjerite ispravno funkcioniranje pokretnog štitnika. Pokretni štitnik mora se moći slobodno kretati i automatski, lako i precizno vraćati u krajnji položaj.

Ne stežite pokretni štitnik u uvučenom položaju tijekom piljenja.

Provjerite ima li na izratku stranih tijela. Prilikom rada uvijek pazite da ne pilite čavle ili nešto slično.

Ako se list pile blokira, odmah isključite motor.

Primjena i tretman aku-baterija (aku-blokova).

Ove sigurnosne napomene vrijede samo za litij-ionske akumulatore AMPShare tvrtke FEIN od 18 V.

Rabite akumulator samo u proizvodima tvrtke AMPShare-Partner. Akumulatori AMPShare od 18 V potpuno su kompatibilni sa sljedećim proizvodima:

- svim proizvodima iz sustava FEIN 18 V AMPShare
- svim proizvodima od 18 V AMPShare-Partner.

Prilikom rada i punjenja pogrešnih, oštećenih, popravljenih ili doradenih akumulatora, imitacija i proizvoda drugih proizvođača postoji opasnost od požara i/ili eksplozije.

Pogledajte preporuke za akumulatore u priručniku za uporabu proizvoda. Samo tako akumulatori i proizvod mogu sigurno raditi, a akumulatori će biti zaštićeni od opasnog preopterećenja.

Punite akumulatore samo punjačima koje preporučuje tvrtka FEIN ili AMPShare-Partner. Zbog punjača koji je prikladan za određenu vrstu akumulatora postoji opasnost od požara ako se uporabi s drugim akumulatorima.

Akumulator se isporučuje djelomično napunjen. Kako bi se zajamčila puna snaga akumulatora, prije prve uporabe potpuno napunite akumulator u punjaču.

Čuvajte akumulatore izvan dohvata djece.

Akumulatore nije dopušteno rastavljati, otvarati ili usitnjavati. Akumulatore ne izlažite mehaničkim udarcima. U slučaju oštećenja i nepropisne uporabe akumulatora mogu izaći štetne pare i tekućine. Pare mogu nadražiti dišne putove. Istekla akumulatorska tekućina može uzrokovati nadražaje kože ili opeklina.

Ako koža dođe u kontakt s akumulatorskom tekućinom, odmah isperite s mnogo vode. Ako akumulatorska tekućina dospije u oči, isperite oči čistom vodom i odmah se obratite liječniku!

Ako je akumulatorska tekućina namočila obližnje predmete, provjerite pogođene dijelove. Izbjegavajte kontakt s kožom nošenjem zaštitnih rukavica. Očistite dijelove suhim kuhinjskim papirom ili po potrebi zamijenite te dijelove. Izišle pare mogu nadražiti dišne putove. Istekla akumulatorska tekućina može uzrokovati nadražaje kože ili opeklina.

Ne spajajte akumulator u kratki spoj. Udaljite neuporabljene akumulator od uredskih spajalica, kovanica, ključeva, čavala, vijaka ili drugih sitnih metalnih predmeta koji bi mogli uzrokovati premošćenje kontakata. Kratki spoj između kontakata akumulatora može uzrokovati opeklina ili požar.

Oštrim predmetima kao što su npr. čavli ili odvijači ili pod djelovanjem vanjskih sila akumulator se može oštetiti. Može nastati unutarnji kratki spoj, a akumulator se može zapaliti, zadimiti, eksplodirati ili pregrijati.

Nikada ne održavajte oštećene akumulatore. Sve postupke održavanja akumulatora trebali bi obavljati samo proizvođač ili ovlašteni servisni centri.



Zaštite akumulator od topline, npr. i od trajnog sunčanog zračenja, vatre, prljavštine, vode i vlage. Postoji opasnost od eksplozije i kratkog spoja.



Akumulator rabite i skladištite samo pri okolnoj temperaturi između -20 °C i +50 °C. Ne ostavljajte akumulator npr. ljeti u automobilu. Pri temperaturama < 0 °C moguće je ograničenje snage, ovisno o uređaju.

Punite akumulator samo pri okolnim temperaturama između 0 °C i +35 °C. Akumulator s USB priključkom punite samo preko njega pri okolnim temperaturama između +10 °C i +35 °C. Punjenje izvan tog raspona temperature može oštetiti akumulator ili povećati opasnost od požara.

Oprezno rukujte ispražnjenim akumulatorima. Akumulatori predstavljaju izvor opasnosti jer mogu uzrokovati vrlo jaku struju kratkog spoja. Čak i ako su litij-ionski akumulatori prividno ispražnjeni, oni se nikada neće potpuno ispražniti.

Ne uranjajte akumulator u tekućine kao što su (morska) voda ili napitci. Kontakt s tekućinama može oštetiti akumulator. To može uzrokovati nastanak topline, nastanak dima, zapaljenje ili eksploziju akumulatora. Ne rabite dalje akumulator i obratite se ovlaštenoj servisnoj službi tvrtke FEIN.

Ne koristite oštećeni akumulator. Uporabu akumulatora potrebno je odmah prekinuti ako nastanu abnormalne pojave kao što su, na primjer, nastanak dima, toplina, zamrljanje ili deformacija. U slučaju nastavka rada akumulator se može zagrijati i zadimiri, zapaliti ili eksplodirati.

Ne otvarajte, ne rastavljajte, ne pregrijavajte i ne spaljujte akumulator. U suprotnom postoji opasnost od opeklina i požara. Pridržavajte se uputa proizvođača.

Zapaljene litij-ionske akumulatore gasite vodom, pijeskom ili protupožarnim pokrivačem.

Izbjegavajte fizičke udarce/djelovanja. Udarci i prodiranje predmeta mogu oštetiti akumulatore. To može uzrokovati propuštanja, nastanak topline, nastanak dima, zapaljenje ili eksploziju akumulatora.

Akumulator nikada ne punite preko noći bez nadzora. U suprotnom postoji opasnost od požara i eksplozije.

Izvadite akumulator iz originalnog pakiranja tek kada ga namjeravate rabiti.

Izvadite akumulator samo kada je električni alat isključen.

Izvadite akumulator iz električnog alata prije rada na električnom alatu. Ako se električni alat slučajno pokrene, postoji opasnost od ozljeda.

Čuvajte akumulator zaštićen od vlage i vode.

Onečišćene priključke akumulatora i električnog alata očistite suhom i čistom krpom.

Prilikom transporta i spremanja električnog alata izvadite akumulator.

Pridržavajte se sigurnosnih napomena iz priručnika za uporabu punjača tvrtke FEIN ili AMPShare-Partner.

Vrijednosti vibracija i emisije buke

Vrijednosti vibracija i emisije buke navedene u ovim uputama izmjerene su u skladu s postupkom mjerenja normiranim prema normi EN 62841 i mogu se rabiti za međusobno uspoređivanje električnih alata. Prikladne su i za privremenu procjenu izloženosti vibracijama i buci.

▲ Navedene vrijednosti vibracija i emisije buke predstavljaju glavne primjene električnog alata.

Međutim, ako se električni alat uporabi za druge primjene s drugim radnim alatima ili nedovoljnim održavanjem, ukupne vrijednosti vibracija ili vrijednosti emisije buke mogu se razlikovati. To može znatno povećati izloženost vibracijama i buci tijekom cijelog radnog razdoblja.

Radi točne procjene izloženosti vibracijama i buci trebalo bi voditi računa i o razdobljima u kojima je uređaj isključen ili kada radi, ali se zapravo ne rabi. To može znatno smanjiti izloženost vibracijama i buci tijekom cijelog radnog razdoblja.

▲ Odredite dodatne sigurnosne mjere radi zaštite rukovatelja od utjecaja vibracija i zvukova kao što su, na primjer: Održavanje električnog alata i radnih alata, održavanje topline šaka, organiziranje radnih procesa.

Manipuliranje sa opasnom prašinom

Prilikom radova s ovim proizvodom uz skidanje materijala nastaju prašine koje mogu biti opasne. Kontakt ili udisanje nekih prašina, npr. od azbesta i materijala koji sadržavaju azbest, olovnih premaza, metala, nekih vrsta drva, minerala, čestica silikata iz kamenih materijala, otapala lakova, sredstava za zaštitu drva i sredstava protiv obraštanja na plovilima, kod nekih ljudi može izazvati alergijske reakcije, oboljenja dišnih putova, rak ili reproduktivna oštećenja. Rizik zbog udisanja prašina ovisi o izloženosti. Rabite usisni sustav i osobnu zaštitnu opremu prilagođenu nastaloj prašini. Osigurajte dobro provjetranje radnog mjesta. Obradu azbestnog materijala prepustite samo stručnjacima.

Drvena prašina i prašina od lakih metala, vruće smjese prašine od brušenja i kemijskih tvari mogu se u nepovoljnim uvjetima sami zapaliti ili uzrokovati

eksploziju. Izbjegavajte leteće iskre u smjeru spremnika prašine te pregrijavanje proizvoda i brušenog materijala. Pravodobno praznite spremnik prašine. Pridržavajte se uputa za obradu proizvođača materijala te važećih nacionalnih propisa o obrađivanim materijalima.

Stavljanje u pogon.

Prije svake uporabe proizvoda obavite sljedeće korake:

- Provjerite ispravnost i funkcionalnost proizvoda.
- Provjerite pritegnutost radnog alata.
- Provjerite funkcioniranje pokretnog štitnika. On se mora slobodno pomicati i automatski vraćati točno u svoj krajnji položaj.

Rukovanje.

Preopterećenost električnog alata signalizira se svijetljenjem svjetla radnog područja. U slučaju preopterećenja električni alat će se isključiti i može se ponovno uključiti tek nakon što se ohladi.

U nekim slučajevima ponovno pokretanje nije moguće, što se signalizira treperenjem svjetla radnog područja. Izvadite akumulator i pokušajte ponovno pokrenuti nakon nekoliko minuta. Ako svjetlo radnog područja ponovno treperi, obratite se servisu tvrtke FEIN.

Namještanje dubine rezanja (vidjeti stranicu 12).

Prilagodite dubinu rezanja debljini izratka. Ispod izratka trebalo bi biti vidljivo manje od pune visine zuba.

Zamjena lista pile (vidjeti stranicu 6/7).





Preporuka: Obavite zamjenu lista pile s pomoću naprave integrirane u koferu (vidi stranicu 8).

1. Pritisnite i držite pritisnut gumb za blokiranje.
2. Postavite imbus ključ na pritezni vijak i polako okrećite vratilo pile dok se blokada ne uglati.
3. Odvratite pritezni vijak nalijevo i skinite vanjsku prirubnicu lista pile.
4. Povucite pokretni štitnik prema natrag i skinite list pile.
5. Očistite kontaktne površine između unutarnje i vanjske prirubnice lista pile.
6. Umetnite novi list pile, pazeci na točan smjer vrtnje i usmjerenost zuba pile. Smjer vrtnje označen je strelicama na listu pile i na pokretnom štitniku. U vidljivom području lista pile zubi pile moraju biti poravnati u smjeru piljenja.
7. Postavite vanjsku prirubnicu lista pile i pritegnite pritezni vijak (8 Nm).

Rukovanje sa aku-baterijom.

Punite akumulator samo u rasponu temperature od 0 °C ... +35 °C (32 °F ... 95 °F). Temperatura akumulatora na početku postupka punjenja mora biti u rasponu temperature punjenja akumulatora.

Pokazivač napunjenosti na akumulatoru (vidjeti stranicu 15).

Napunjenost se može prikazivati s pomoću zelenih žaruljica pokazivača napunjenosti na akumulatoru. Pritisnite tipku pokazivača napunjenosti  ili  kako biste prikazali napunjenost.

Ako nakon pritiska tipke pokazivača napunjenosti ne zasvijetli žaruljica, akumulator je neispravan i potrebno ga je zamijeniti.

Transport.

Litij-ionski akumulatori podliježu zahtjevima zakona o opasnoj robi. Korisnik može transportirati akumulatore cestom bez dodatne dokumentacije.

Kod transporta na neki drugi način (npr.: zračni transport ili otpremnik) valja se pridržavati posebnih zahtjeva o pakiranju i označavanju. Prilikom pripreme pošiljke valja zatražiti savjet stručnjaka za opasnu robu.

Otpremajte akumulatore samo ako kućište nije oštećeno. Obljepite otvorene kontakte i zapakirajte akumulator tako da se ne može pomicati u ambalaži. Molimo pridržavajte se i eventualnih dodatnih nacionalnih propisa.

Održavanje i servisiranje.



U ekstremnim uvjetima uporabe prilikom obrade metala u unutrašnjosti proizvoda može se nakupiti vodljiva prašina. Suhim stlačenim zrakom bez ulja često ispuhajte unutrašnjost proizvoda kroz ventilacijske proreze.

Ako se električni alat trajno blokira zbog neispravne uporabe, potrebno je stručno održavanje.

Proizvode koji su došli u kontakt s azbestom nije dopušteno dati na popravak. Zbrinite proizvode onečišćene azbestom u skladu s važećim nacionalnim propisima o zbrinjavanju azbestnog otpada.

Ako proizvod i pribor tvrtke FEIN zahtijevaju popravak, obratite se servisnoj službi tvrtke FEIN na adresi www.fein.com.

Zamijenite naljepnice i upozoravajuće obavijesti na proizvodu ako zastre i istroše se.

Rabite samo originalne rezervne dijelove tvrtke FEIN. Aktualan popis rezervnih dijelova za proizvod naći ćete na adresi www.fein.com.

Sljedeće dijelove možete prema potrebi sami zamijeniti: radni alati, aku-baterija

Jamstvo.

Jamstvo za proizvod vrijedi prema zakonskim propisima u zemlji korisnika električnog alata. Tvrtka FEIN daje jamstvo prema FEIN izjavi proizvođača o jamstvu.

U opsegu isporuke proizvoda može biti sadržan i samo dio pribora opisanog ili prikazanog u ovom priručniku za uporabu.

Izjava o usklađenosti.

CE izjava vrijedi samo za države članice Europske unije i EFTA-e (Europske udruge za slobodnu trgovinu) i samo za proizvode namijenjene tržištu EU-a ili EFTA-e. Nakon stavljanja proizvoda na tržište EU-a prestaje vrijediti znak UKCA.

UKCA izjava vrijedi samo za britansko tržište (Engleska, Wales i Škotska) i samo za proizvode namijenjene britanskom tržištu. Nakon stavljanja proizvoda na britansko tržište prestaje vrijediti znak CE.

Stavljanje izvan pogona.

1. Odvojite proizvod od električne mreže ili izvadite akumulator.
2. Demontirajte radne alate i pribor koji su montirani na proizvodu.

Zaštita okoliša, zbrinjavanje u otpad.



Akumulatore ne bacajte u kućni otpad!

Ambalažu, neuporabive električne alate i pribor treba dovesti na ekološki prihvatljivo recikliranje.

Aku-bateriju zbrinuti u otpad samo u ispražnjenom stanju.

Za slučaj nepotpuno ispražnjenih aku-baterija, kao mjeru zaštite od kratkih spojeva, utičnu spojnicu izolirajte sa ljepljivim trakama.

Samo za države EU-a:

U skladu s Europskom direktivom 2006/66/EZ neispravne ili istrošene akumulatore potrebno je zasebno prikupiti i ekološki reciklirati.

Pribor.

Rabite samo originalni pribor tvrtke FEIN koji je namijenjen za ovaj proizvod. Dopušteni pribor za proizvod naći ćete na adresi www.fein.com.





Перевод оригинального руководства по эксплуатации.

Использованные условные обозначения, сокращения и понятия.

Символическое изображение, условный знак	Пояснение
	Обязательно прочтите прилагаемые документы, такие как руководство по эксплуатации и общие инструкции по безопасности.
	Не прикасайтесь к вращающимся частям.
	Соблюдайте указания, содержащиеся в тексте и на рисунке рядом!
	Соблюдайте приведенные рядом указания!
	Общий запрещающий знак. Это действие запрещено.
	AMPShare – это общая аккумуляторная система, позволяющая использовать множество инструментов большого числа профессиональных торговых марок с одним и тем же аккумулятором.
	Перед выполнением этой операции извлеките аккумулятор из электроинструмента. В противном случае возможно получение травм при непреднамеренном включении электроинструмента.
	При работе использовать средства защиты глаз.
	При работе использовать средства защиты органов слуха.
	Защищайте при работе руки.
	Не заряжайте поврежденные аккумуляторные батареи.
	Защищайте аккумуляторную батарею от высоких температур, напр., при длительном нагревании на солнце, от огня, грязи, воды и влаги.
	Дополнительная информация.
	Зона удержания
	Включение
	Выключение
	см. раздел «Указания по эксплуатации.»
	Не подставляйте руки в зону пиления, когда электроинструмент работает. При контакте с пильным диском возникает опасность травмирования.
	Не подставляйте руки в зону пиления, когда электроинструмент работает. При контакте с пильным диском возникает опасность травмирования.
	Подтверждает соответствие электроинструмента директивам Европейского Сообщества.
	Подтверждение соответствия электроинструмента положениям директив Великобритании (Англии, Уэльса, Шотландии).

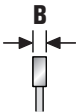
Символическое изображение, условный знак	Пояснение
	Подтверждает соответствие электроинструмента национальным техническим предписаниями Таможенного Союза (Беларусь, Россия, Киргизстан, Казахстан и Армения).
	Этот символ подтверждает сертификацию этого продукта в США и Канаде.
	Действительно только для Китая: Длительность экологической безопасности при нормальных условиях эксплуатации изделия составляет 10 лет.
	ПРЕДУПРЕЖДЕНИЕ Это указание предупреждает о возможной опасной ситуации, которая может привести к серьезным травмам или смерти.
	ОПАСНОСТЬ Данное указание предупреждает о непосредственной угрозе опасной ситуации. Неправильное обращение с электроинструментом может привести к тяжелым телесным травмам или смерти.
	Знак вторичной переработки: обозначает пригодные для повторного использования материалы
	Отработавшие свой ресурс электрические изделия следует собирать и сдавать отдельно на экологически чистую переработку.
	Обозначает пригодные для вторичной переработки упаковки и изделия, которые необходимо собирать и утилизировать отдельно.
	Тип аккумулятора
	Тип зарядного устройства
	Низкое число оборотов
	Высокое число оборотов
(**)	может содержать цифры или буквы
(Ax - Zx)	Обозначение для внутренних целей

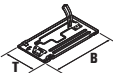
Условный знак	Единица измерения, международное обозначение	Пояснение
U	V \equiv	Электрическое напряжение постоянного тока
f	Hz	Частота питающей сети
n_0	/min, min $^{-1}$, rpm, r/min	Число оборотов на холостом ходу (при полностью заряженном аккумуляторе)
P_1	W	Потребляемая мощность
P_2	W	Отдаваемая мощность
T_{CHARGE}	°C	Допустимая температура окружающей среды при зарядке
\varnothing	mm	Диаметр круглой части
	mm	Диаметр пильного диска
	mm	Диаметр отверстия пильного диска

Условный знак	Единица измерения, международное обозначение	Пояснение
	мм	Максимальная ширина зубьев В: Расстояние между двумя параллельными плоскостями, которые касаются как минимум трех остриев расположенных друг напротив друга зубцов пилы
	мм	максимальная глубина пропила Т
	мм	Размеры опорной плиты (ширина x глубина)
	кг	Вес согласно ЕРТА-Procedure 01
L_{pA}	dB	Уровень звукового давления
L_{wA}	dB	Уровень звуковой мощности
L_{pCpeak}	dB	Макс. уровень звукового давления
$K_{...}$		Погрешность
a	m/s^2	Вибрация в соответствии с EN 62841 (векторная сумма трех направлений)
	m, s, kg, A, mm, V, W, Hz, N, °C, dB, min, m/s^2	Основные и производные единицы измерения Международной системы единиц СИ.

Для Вашей безопасности.

⚠ ПРЕДУПРЕЖДЕНИЕ Прочтите все указания и инструкции по технике безопасности.

Упущения, допущенные при соблюдении указаний и инструкций по технике безопасности, могут стать причиной поражения электрическим током, пожара и тяжелых травм. **Сохраняйте эти инструкции и указания для будущего использования.**

 Не применяйте настоящий электроинструмент, предвзительно не изучив основательно и полностью не усвоив

это руководство по эксплуатации, а также приложенные «Общие указания по технике безопасности» (номер публикации 3 41 30 465 06 0). Сохраняйте названные документы для дальнейшего использования и приложите их к электроинструменту при его передаче другому лицу или при его продаже. Учитывайте также соответствующие национальные правила по охране труда.

Предназначение электроинструмента.

Ручная аккумуляторная дисковая пила предназначена для выполнения прямых пропилов в металлах и пластмассах в закрытых помещениях допущенными фирмой FEIN рабочими инструментами и принадлежностями без подачи воды.

Дисковая пила не предназначена для пиления с погружением.

Все прочие виды использования считаются использованием не по назначению.

Прогнозируемые варианты неправильного использования.

Дисковую пилу нельзя использовать для пиления древесины.

При включении, во время работы и при выключении избегайте прямого контакта с металлической стружкой в боковой зоне вентиляционных отверстий. Необходимо также обращать внимание на летящие искры и стружку при использовании других электроинструментов поблизости. Несоблюдение этих инструкций может привести к блокировке двигателя.

Указания по технике безопасности.

Обращение с пилой

⚠ ОПАСНОСТЬ Не подставляйте руки в зону пиления и под пильные диски.

Держитесь второй рукой за дополнительную рукоятку или корпус двигателя. Если Вы будете держаться за пилу двумя руками, Вы сможете защитить руки от повреждения пильным диском.

Не подставляйте руки под заготовку. Под заготовкой защитный кожух не защищает оператора от пильного диска.

Устанавливайте глубину пропила в соответствии с толщиной заготовки. Зуб пильного диска должен выступать под заготовкой менее, чем на свою высоту.

Никогда не держите предназначенную для распила заготовку рукой или над своей ногой. Зафиксируйте заготовку в стабильном креплении. Обязательно обеспечьте надежное закрепление заготовки, чтобы минимизировать риск контакта с телом, заклинивания пыльного диска или потери контроля.

При выполнении работ, при которых рабочий инструмент может задеть скрытую электропроводку или собственный сетевой кабель, держите электроинструмент за изолированные поверхности рукоятки. Контакт с проводкой под напряжением может зарядить металлические части электроинструмента и привести к поражению электрическим током.

При продольном распиливании всегда используйте упор или направляющую из прямой окантовки. Это улучшает точность резания и снижает возможность заклинивания пыльного диска.

Всегда используйте пыльные диски правильного размера и с подходящим посадочным отверстием (напр., ромбовидной или круглой формы). Пыльные диски, не соответствующие крепежным частям пилы, вращаются с биением и ведут к потере контроля над инструментом.

Никогда не используйте поврежденные или неподходящие подкладные шайбы или винты для пыльного диска. Подкладные шайбы и винты для пыльного диска были разработаны специально для пилы для обеспечения оптимальных рабочих характеристик и безопасности работы.

Обратный удар – причины и соответствующие указания по технике безопасности

- Обратный удар – это внезапная реакция пыльного диска на заклинивание, зажатие или неправильную установку пыльного диска, являющаяся причиной неконтролируемого подъема пилы, выхода из обрабатываемой заготовки и движения в направлении оператора.
- Если пыльный диск застрял или заклинил в узкой щели, он блокируется, и двигатель отбрасывает пилу своей силой в направлении оператора.
- Если пыльный диск перекошен или неправильно установлен в прорез, зубья пыльного диска с тыльной стороны могут застрять в поверхности, что приводит к выбрасыванию пыльного диска из прореза и отскакиванию пилы в направлении оператора.

Обратный удар является результатом неправильной эксплуатации или ошибок при работе с пилой. Он может быть предотвращен описанными ниже мерами предосторожности.

Крепко держите пилу двумя руками и всегда держите руки так, чтобы при необходимости надежно противостоять силам обратного удара. Всегда держитесь сбоку от пыльного диска и никогда не располагайте пыльный диск на одной

линии с собственным телом. При обратном ударе дисковая пила может отскочить назад, но при принятии надлежащих мер предосторожности оператор может совладать с усилиями обратного удара.

В случае заклинивания пыльного диска или перерыва в работе, выключите пилу и спокойно удерживайте заготовку до полной остановки пыльного диска. Никогда не пытайтесь вытащить пыльный диск из обрабатываемой заготовки или потянуть пилу назад, пока пыльный диск еще вращается, иначе возможен обратный удар. Выясните и устраните причину заклинивания пыльного диска.

Если необходимо повторно включить пилу, вставленную в заготовку, выставьте пыльный диск по центру пропила и убедитесь, что зубья пилы не застряли в заготовке. Если пыльный диск заклинило, он может вырваться из заготовки или вызвать обратный удар при повторном включении пилы.

Обеспечьте надежную опору для крупных плит во избежание риска обратного удара, вызванного заклиниванием пыльного диска. Крупные плиты могут прогибаться под собственным весом. Плиты необходимо подпирать с обеих сторон: вблизи от прореза и на краю.

Не используйте затупившиеся или поврежденные пыльные диски. Пыльные диски с тупыми или неправильно направленными зубьями создают слишком узкий пропил, из-за которого возникает повышенное трение, заклинивание пыльного диска и обратный удар.

Перед пилением туго затяните элементы настройки глубины и угла распиливания. Если настройки изменятся во время пиления, пыльный диск может заклинить и вызвать обратный удар.

Будьте особенно осторожны при распиловке в стенах или других непросматриваемых участках. При распиловке погружаемый в объект пыльный диск может заблокироваться в скрытых объектах и вызвать обратный удар.

Функция нижнего защитного кожуха

Каждый раз перед работой проверяйте безупречность закрытия нижнего защитного кожуха. Не работайте с пилой, если нижний защитный кожух не перемещается свободно и не закрывается сразу. Никогда не заклинивайте и не привязывайте нижний защитный кожух в открытом состоянии. При случайном падении пилы нижний защитный кожух может согнуться. Откройте защитный кожух при помощи оттяжного рычага и убедитесь, что защитный кожух свободно перемещается и не касается пыльного диска или других деталей независимо от угла и глубины распила.

Проверьте работоспособность пружины нижнего защитного кожуха. Если нижний защитный кожух и пружина неисправны, перед использованием пилы выполните работы по техническому обслуживанию. Вследствие повреждения деталей, клейких отложений или скоплений стружки нижний защитный кожух может двигаться очень туго.

Открывайте нижний защитный кожух вручную только при особых пропилах, напр., «при врезном и угловом распиливании». Открывайте нижний защитный кожух только с помощью оттяжного рычага и отпуская его, как только пильный диск врежется в заготовку. При всех других распиловочных работах защитный кожух должен работать автоматически.

Прежде чем положить пилу на верстак или на пол, обязательно убедитесь, что нижний защитный кожух закрывает пильный диск. Неприкрытый пильный диск, находящийся в состоянии инерционного выбега, отбрасывает пилу против направления распиливания и распиливает все на своем пути. Обратите при этом внимание на продолжительность инерционного выбега пильного диска.

Специальные указания по технике безопасности.

Не используйте поврежденный электроинструмент. Каждый раз перед использованием электроинструмента проверяйте корпус и прочие компоненты на наличие повреждений, напр., трещин или надломов.

Используйте только разрешенные аккумуляторы. В случае использования недопущенных аккумуляторных батарей электроинструмент не запускается.

Применяйте средства индивидуальной защиты. В зависимости от выполняемой работы применяйте защитный щиток для лица, защитное средство для глаз или защитные очки. Насколько уместно, применяйте противопылевой респиратор, средства защиты органов слуха, защитные перчатки или специальный фартук, которые защищают Вас от абразивных частиц и частиц материала. Глаза должны быть защищены от летающих в воздухе посторонних частиц, которые могут образовываться при выполнении различных работ. Противопылевой респиратор или защитная маска органов дыхания должны задерживать образующуюся при работе пыль. Продолжительное воздействие сильного шума может привести к потере слуха.

При работах на высоте огораживайте поверхность под рабочей зоной и закрепляйте электроинструмент и заготовку, чтобы предотвратить их падение.

Используйте электроинструмент только на стабильной поверхности и следите за устойчивым положением тела.

Закрепляйте обрабатываемую деталь.

Закрепленная, например, в тисках деталь удерживается надежнее, чем в Вашей руке.

При работе заготовка должна надежно лежать и быть зафиксирована от смещения.

Не пытайтесь распиливать экстремально маленькие заготовки.

Крепко держите электроинструмент в руках. Не исключено возникновение отдачи.

Не работайте с материалами, содержащими магний. Существует опасность возгорания.

Не обрабатывайте CFK (усиленную углеродным волокном пластмассу) и асбестосодержащие материалы. Эти материалы являются канцерогенными.

Запрещается закреплять на электроинструменте таблички и обозначения с помощью винтов и заклепок. Поврежденная изоляция не защищает от поражения электрическим током.

Не применяйте принадлежности, которые не были специально сконструированы изготовителем электроинструмента или на применение которых нет разрешения изготовителя. Безопасная эксплуатация не обеспечивается только тем, что принадлежности подходят к Вашему электроинструменту.

Регулярно очищайте вентиляционные отверстия электроинструмента неметаллическим инструментом. Вентилятор двигателя затягивает пыль в корпус. Чрезмерное скопление металлической пыли может стать причиной поражения электрическим током.

Никогда не смотрите с небольшого расстояния на свет лампы электроинструмента. Никогда не направляйте свет лампы в глаза других людей, которые находятся вблизи Вас. Исходящее от лампы излучение может повредить глаза.

Не направляйте электроинструмент на себя, других лиц и животных. Это чревато травмами от острых или горячих режущих или шлифовальных инструментов.

Перед проведением всех работ по настройке и техническому обслуживанию электроинструмента извлекайте аккумуляторную батарею.

Не используйте шлифовальные круги.

Применяйте только пильные диски с диаметром, который соответствует данным, указанным на электроинструменте.

Применяйте только пильные диски, на которых обозначено число оборотов, соответствующее данным, указанным на электроинструменте, или превышающее их.

Применяйте только пильные диски, пригодные для распиливаемого материала.

Не допускайте перегрева остриёв зубцов пилы.

При пилении пластмасс не допускайте плавления материала.

Не прикасайтесь к вращающимся рабочим инструментам. Удаляйте застрявшую стружку, только когда рабочий инструмент находится в состоянии покоя.

Нажимайте кнопку фиксатора шпинделя, только когда рабочий инструмент находится в состоянии покоя.

Не притормаживайте пильный диск боковым надавливанием.

Перед каждым использованием проверяйте безупречность работы маятникового защитного кожуха. Маятниковый защитный кожух должен свободно передвигаться и с легкостью и точно самостоятельно возвращаться в исходное положение.

При пилении не заклинивайте маятниковый защитный кожух в отведенном назад положении.

Проверяйте заготовку на наличие инородных тел. При работе следите, чтобы пильный диск не соприкасался с гвоздями и т.п.

При блокировке пильного диска немедленно выключите мотор.

Использование и обращение с аккумуляторами (аккумуляторными блоками).

Настоящие указания по технике безопасности касаются только литиево-ионных аккумуляторных батарей 18 В FEIN AMPShare.

Используйте аккумуляторную батарею только в электроинструментах партнеров AMPShare.

Имеющие обозначение AMPShare аккумуляторные батареи на 18 В полностью совместимы со следующими электроинструментами:

- все электроинструменты системы FEIN-18 В-AMPShare
- все электроинструменты на 18 В партнеров AMPShare.

При работе с неподходящими, поврежденными, отремонтированными или восстановленными аккумуляторами, подделками или аккумуляторами других производителей, а также при их зарядке существует опасность возгорания и/или взрыва.

Соблюдайте рекомендации в отношении аккумулятора, содержащиеся в инструкции по эксплуатации к электроинструменту. Только так можно обеспечить безопасную эксплуатацию аккумулятора и электроинструмента и защитить аккумуляторы от опасной перегрузки.

Заряжайте аккумуляторы только зарядными устройствами, рекомендованными FEIN или одним из партнеров AMPShare. Если зарядное устройство предназначено для определенного типа аккумуляторов, зарядка в нем других аккумуляторов чревата возгоранием.

Аккумуляторная батарея поставляется в частично заряженном состоянии. Для обеспечения полной емкости аккумуляторной батареи ее необходимо полностью зарядить в зарядном устройстве перед первой эксплуатацией.

Храните аккумуляторы в недоступном для детей месте.

Аккумуляторы нельзя разбирать, открывать или раскалывать. Не подвергайте аккумуляторы механическим ударам. При повреждении аккумулятора и ненадлежащем его использовании возможно выделение паров и жидкостей. Пары могут вызвать раздражение дыхательных путей. Вытекающая аккумуляторная жидкость может вызвать раздражение кожи и ожоги.

При попадании аккумуляторной жидкости на кожу немедленно обильно промойте соответствующее место водой. При попадании аккумуляторной жидкости в глаза промойте глаза чистой водой и немедленно обратитесь к врачу!

При попадании аккумуляторной жидкости на соседние предметы проверьте соответствующие детали. Избегайте контакта с кожей, применяя для этого защитные перчатки. Очищайте детали сухими бумажными полотенцами или заменяйте детали при необходимости. Выделяющиеся пары могут вызвать раздражение дыхательных путей. Вытекающая аккумуляторная жидкость может вызвать раздражение кожи и ожоги.

Не замыкайте накоротко аккумулятор. Берегите неиспользуемый аккумулятор от канцелярских скрепок, монет, ключей, гвоздей, винтов и других небольших металлических предметов, которые могут замкнуть полюса. Короткое замыкание полюсов аккумулятора может привести к ожогам или пожару.

Острыми предметами, напр., гвоздем или отверткой, а также внешним силовым воздействием можно повредить аккумуляторную батарею. Это может привести к внутреннему короткому замыканию, возгоранию с задымлением, взрыву или перегреву аккумуляторной батареи.

Никогда не обслуживайте поврежденные аккумуляторные батареи. Все работы по обслуживанию аккумуляторных батарей могут выполняться исключительно изготовителем или уполномоченными сервисными центрами.

 Защищайте аккумуляторную батарею от высоких температур, напр., при длительном нагревании на солнце, от огня, грязи, воды и влаги. Существует опасность взрыва и короткого замыкания.

 Эксплуатируйте и храните аккумулятор только при температуре окружающей среды от -20°C до $+50^{\circ}\text{C}$. Не оставляйте аккумулятор летом в автомобиле. При температуре $< 0^{\circ}\text{C}$ в зависимости от электроинструмента может иметь место падение мощности.

Заряжайте аккумулятор только при температуре окружающей среды от 0°C до $+35^{\circ}\text{C}$. Заряжайте аккумулятор, имеющий гнездо USB, только через это гнездо при температуре окружающей среды от $+10^{\circ}\text{C}$ до $+35^{\circ}\text{C}$. Зарядка при температурах, выходящих за указанный диапазон, может повредить аккумуляторную батарею и повысить риск возгорания.

Бережно обращайтесь с разряженными аккумуляторами. Аккумуляторы являются источником опасности, поскольку они могут создать очень высокий ток короткого замыкания. Даже если литий-ионные аккумуляторы кажутся разряженными, они никогда не разряжаются полностью.

Не погружайте аккумулятор в жидкости, напр., (соленую) воду или напитки. Контакт с жидкостями может повредить аккумулятор. Это может вызвать выделение тепла, дыма, а также возгорание или взрыв аккумулятора. Прекратите использование аккумулятора и обратитесь в авторизованную сервисную мастерскую FEIN.

Не используйте поврежденный аккумулятор. Немедленно прекратите использование аккумулятора, как только будут замечены отклонения в его свойствах, напр., образование запаха, тепла, выцветание или деформация. Если не прекратить эксплуатацию, аккумулятор может выделять тепло или дым, загореться или взорваться.

Не вскрывайте, не расплющивайте, не перегревайте и не сжигайте аккумулятор. При несоблюдении этого указания существует опасность возгорания и пожара. Следуйте указаниям производителя.

Тушите горящие литий-ионные аккумуляторы водой, песком или противопожарной кошмой.

Избегайте физических ударов/воздействий. Удары и проникновение предметов внутрь могут привести к повреждению аккумуляторов. Это может привести к утечкам, образованию тепла, дыма, а также возгоранию или взрыву аккумулятора.

Никогда не заряжайте аккумулятор всю ночь без надзора. Несоблюдение этого указания может в определенных обстоятельствах создать опасность возгорания и взрыва.

Извлекайте аккумуляторы из оригинальной упаковки только непосредственно перед их использованием.

Внимайте аккумулятор только при выключенном электроинструменте.

Перед выполнением любых манипуляций с электроинструментом извлекайте из него аккумуляторную батарею. Самопроизвольное включение электроинструмента чревато опасностью травм.

Защищайте аккумулятор от влаги и воды. Очищайте загрязненные контакты аккумулятора и электроинструмента сухой и чистой тряпкой.

При транспортировке и хранении электроинструмента извлекайте аккумуляторную батарею.

Соблюдайте указания по технике безопасности, содержащиеся в инструкциях по эксплуатации зарядных устройств FEIN или партнеров AMPShare.

Значения уровня вибрации и шумовой эмиссии

Указанные в настоящих инструкциях уровень вибрации и значение шумовой эмиссии измерены по методике измерения, прописанной в стандарте EN 62841, и могут быть использованы для сравнения электроинструментов. Они также пригодны для предварительной оценки уровня вибрации и шумовой эмиссии.

 Уровень вибрации и значение шумовой эмиссии указаны для основных видов работы с электроинструментом.

Однако если электроинструмент будет использован для выполнения других работ с применением непредусмотренных изготовителем рабочих инструментов или техническое обслуживание не будет отвечать предписаниям, то значения уровня вибрации и шумовой эмиссии могут быть иными. Это может значительно повысить общий уровень вибрации и общую шумовую эмиссию в течение всей продолжительности работы.

Для точной оценки уровня вибрации и шумовой эмиссии в течение определенного временного интервала нужно учитывать также и время, когда инструмент выключен или, хотя и включен, но не находится в работе. Это может значительно сократить уровень вибрации и шумовую эмиссию в пересчете на полное рабочее время.

 Предусмотрите дополнительные меры предосторожности для защиты пользователя от воздействия вибрации, напр.: техобслуживание электроинструмента и рабочих инструментов, теплые руки, организация труда.

Обращение с опасной пылью

При работах со снятием материала с использованием данного электроинструмента образуется пыль, которая может представлять собой опасность.

Контакт с некоторыми видами пыли или вдыхание некоторых видов пыли, напр., асбеста и асбестосодержащих материалов, свинцовосодержащих лакокрасочных покрытий, металлов, некоторых видов древесины, минералов, каменных материалов с содержанием силикатов, растворителей красок, средств защиты древесины, средств защиты судов от обрастания, может вызывать у людей аллергические реакции, стать причиной заболеваний дыхательных путей, рака или отрицательно сказаться на репродуктивности. Степень риска при вдыхании пыли зависит от экспозиционной дозы. Используйте соответствующее данному виду пыли устройство пылеудаления и средства индивидуальной защиты. Позаботьтесь о хорошей вентиляции рабочего места. Поручайте обработку содержащего асбест материала только специалистам.

Древесная пыль и пыль легких металлов, горячие смеси абразивной пыли и химических веществ могут самовоспламеняться при неблагоприятных условиях или стать причиной взрыва. Избегайте

искрения в направлении контейнера для пыли, а также перегрева электроинструмента и шлифуемого материала. Своевременно опорожняйте контейнер для пыли. Соблюдайте указания производителя материала по обработке, а также действующие в Вашей стране указания для обрабатываемых материалов.

Ввод в эксплуатацию.

Перед каждым использованием электроинструмента выполняйте следующие шаги:

- Проверьте надлежащее состояние и работоспособность электроинструмента.
- Проверьте прочность посадки сменного рабочего инструмента.
- Проверьте функциональность системы маятникового защитного кожуха. Он должен свободно двигаться и самостоятельно возвращаться точно в исходное положение.

Эксплуатация.

О перегрузке электроинструмента свидетельствует непрерывное свечение лампы освещения рабочей зоны. В случае перегрузки электроинструмент выключается и повторное включение возможно только после его охлаждения.

В некоторых случаях повторное включение не является возможным, о чем сигнализирует мигание лампы освещения рабочей зоны. Извлеките аккумуляторную батарею и через несколько минут попробуйте выполнить повторный запуск. Если лампа освещения рабочей зоны снова мигает, обратитесь в сервисную службу фирмы FEIN.

Установка глубины распила (см. стр. 12).

Устанавливайте глубину пропила в соответствии с толщиной заготовки. Зуб пильного диска должен выступать под заготовкой менее, чем на свою высоту.

Замена пильного диска (см. стр. 6/7).



Рекомендация: Заменяйте пильный диск с помощью встроеного в футляр устройства (см. стр. 8).

1. Нажмите и удерживайте кнопку фиксатора.
2. Наденьте ключ-шестигранник на крепежный винт и медленно поворачивайте вал пилы, пока фиксатор не войдет в зацепление.
3. Выкрутите крепежный винт в направлении против часовой стрелки и снимите внешний фланец пильного диска.
4. Отведите маятниковый защитный кожух назад и снимите пильный диск.
5. Очистите опорные поверхности между внутренним и внешним фланцем пильного диска.

6. Вставьте новый пильный диск, соблюдая правильное направления вращения и направленность зубьев пильного диска. Направление вращения указано стрелкой на пильном диске и на маятниковом защитном кожухе. В зоне видимости пильного диска зубья пилы должны быть установлены в направлении пиления.

7. Наденьте внешний фланец пильного диска и туго затяните крепежный винт (8 Н·м).

Обращение с аккумулятором.

Заряжайте аккумулятор только в пределах диапазона температуры от 0 °C до +35 °C (от 32 °F до 95 °F). В начале зарядки температура аккумулятора должна находиться в диапазоне зарядки аккумулятора.

Индикатор заряженности на аккумуляторе (см. стр. 15).

Степень заряженности можно отобразить при помощи зеленых светодиодов индикатора заряженности на аккумуляторе. Нажмите кнопку индикатора заряженности аккумуляторной батареи (On) или  чтобы отобразить степень заряженности аккумуляторной батареи.

Если после нажатия на кнопку индикатора заряженности аккумуляторной батареи не загорается ни один светодиодный индикатор, аккумулятор неисправен и должен быть заменен.

Транспортировка.

На литий-ионные аккумуляторные батареи распространяются предписания в отношении транспортировки опасных грузов. Аккумуляторные батареи могут перевозиться самим пользователем автомобильным транспортом без необходимости соблюдения дополнительных норм.

При пересылке третьими лицами (напр., самолетом или транспортным экспедитором) необходимо соблюдать особые требования к упаковке и маркировке. В этом случае при подготовке груза к отправке необходимо участие эксперта по опасным грузам.

Отправляйте аккумуляторную батарею только с неповрежденным корпусом. Заклейте открытые контакты и упакуйте аккумуляторную батарею так, чтобы она не перемещалась внутри упаковки. Пожалуйста, соблюдайте также возможные дополнительные национальные предписания.

Техобслуживание и сервис.



При работе по обработке металлов в экстремальных условиях внутри электроинструмента может откладываться токопроводящая пыль. Регулярно продувайте внутреннюю полость электроинструмента через вентиляционные щели сухим и не содержащим масел сжатым воздухом. Если электроинструмент окончательно заблокирован из-за неправильного использования, необходимо профессиональное техническое обслуживание.

Изделия, контактировавшие с асбестом, нельзя отдавать в ремонт. Утилизируйте загрязненные асбестом изделия в соответствии с действующими национальными предписаниями по утилизации отходов, содержащих асбест.

С электроинструментами и принадлежностями FEIN, требующими ремонта, обращайтесь, пожалуйста, в сервисную службу FEIN на www.fein.com.

Возобновляйте наклейки и предупреждения на изделии в случае их старения или износа.

Используйте только оригинальные запчасти FEIN. Актуальный список запчастей для данного электроинструмента находится на www.fein.com.

При необходимости Вы можете самостоятельно заменить следующие части:

сменную оснастку, аккумуляторную батарею

Обязательная гарантия и дополнительная гарантия изготовителя.

Обязательная гарантия на изделие предоставляется в соответствии с законоположениями в стране пользователя. Сверх этого, FEIN предоставляет дополнительную гарантию в соответствии с гарантийным обязательством изготовителя FEIN.

Комплект поставки настоящего электроинструмента может не включать весь набор описанных или изображенных в этом руководстве по эксплуатации принадлежностей.

Декларация соответствия.

Декларация CE действует только для стран Европейского союза и ЕАСТ (Европейской ассоциации свободной торговли) и только для изделий, предназначенных для рынка ЕС или ЕАСТ. После ввода изделия в оборот на рынке ЕС знак UKCA становится недействительным.

Декларация UKCA действует только для рынка Великобритании (Англии, Уэльса и Шотландии) и только для изделий, предназначенных для рынка Великобритании. После ввода изделия в оборот на рынке Великобритании знак CE становится недействительным.

Выведение из эксплуатации.

1. Отключите электроинструмент от сети питания или извлеките аккумуляторную батарею.
2. Демонтируйте монтированные на электроинструмент рабочие инструменты и принадлежности.

Охрана окружающей среды, утилизация.

 **Утилизируйте аккумуляторы отдельно от бытового мусора!**

Упаковку, пришедшие в негодность электроинструменты и принадлежности следует собирать для экологически чистой утилизации.

Сдавайте аккумуляторы на утилизацию только в разряженном состоянии.

Для предотвращения коротких замыканий в неполностью разряженных аккумуляторах изолируйте штекерные соединения клейкой лентой.

Только для стран-членов ЕС:























В соответствии с европейской директивой 2006/66/ЕС поврежденные либо отслужившие аккумуляторы нужно собирать отдельно и сдавать на экологически чистую рекуперацию.











Принадлежности.



Используйте только оригинальные принадлежности FEIN, предназначенные для данного электроинструмента. Допущенные для данного электроинструмента принадлежности указаны на www.fein.com.



Переклад оригінальної інструкції з експлуатації.

Використані символи, скорочення та поняття.

Символ, позначка	Пояснення
	Обов'язково прочитайте додані документи, напр., інструкцію з експлуатації та загальні вказівки з техніки безпеки.
	Не торкайтеся до деталей електроінструменту, що обертаються.
	Дотримуйтеся інструкцій, які містяться в тексті та на малюнку поруч!
	Дотримуйтеся вказівок, що зазначені поруч!
	Загальний заборонний знак. Ця дія заборонена.
	AMPShare – це загальна акумуляторна система, яка дозволяє використовувати багато електроінструментів великої кількості професійних торгових марок з тією самою акумуляторною батареєю.
	Перед виконанням цієї робочої операції витягніть акумуляторну батарею із електроінструменту. Інакше виникне небезпека поранення внаслідок ненавмисного запуску електроінструменту.
	Під час роботи одягайте захисні окуляри.
	Під час роботи одягайте навушники.
	Під час роботи захищайте руки.
	Не заряджайте пошкоджені акумуляторні батареї.
	Захищайте акумуляторну батарею від тепла, напр., від сонячних променів, вогню, бруду, води та вологи.
	
	Додаткова інформація.
	Зона тримання
	Увімкнення
	Вимкнення
	Див. розділ «Вказівки з експлуатації.»
	Не підставляйте руки в зону розпилювання при працюючому електроінструменті. У разі доторкання до пиляльного диска існує небезпека поранення.
	Не підставляйте руки в зону розпилювання при працюючому електроінструменті. У разі доторкання до пиляльного диска існує небезпека поранення.
	Підтвердження відповідності електроінструменту положенням директив Європейського співтовариства.
	Підтвердження відповідності електроінструменту положенням директив Великої Британії (Англії, Уельсу, Шотландії).
	Підтвердження відповідності електроінструменту положенням національних технічних регламентів Митного союзу (Білорусь, Росія, Киргизстан, Казахстан і Вірменія).

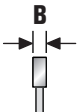
Символ, позначка	Пояснення
	Цей символ підтверджує сертифікацію цього продукту в США і Канаді.
	Дійсно лише для Китаю: Тривалість екологічної безпеки за нормальних умов експлуатації виробу складає 10 років.
 ПОПЕРЕДЖЕННЯ	Ця вказівка повідомляє про можливість виникнення небезпечної ситуації, яка може привести до серйозних травм або смерті.
 НЕБЕЗПЕКА	Ця інструкція попереджує про безпосередню загрозу небезпечної ситуації. Неправильне поводження з електроінструментом може призвести до тяжких травм або смерті.
	Знак вторинної переробки: позначає матеріали, що придатні для повторного використання
	Відпрацьовані електроінструменти та інші електротехнічні і електронні вироби повинні здаватися окремо і утилізуватися екологічно чистим способом.
	Позначає придатні для вторинної переробки упаковки та вироби, які потрібно збирати та утилізувати окремо.
	Тип акумуляторної батареї
	Тип зарядного пристрою
	Мала кількість обертів
	Велика кількість обертів
(**)	може містити цифри або літери
(Ax - Zx)	Позначення для внутрішніх цілей

Позначка	Міжнародна одиниця	Пояснення
U	V $\overline{\text{---}}$	Електрична напруга постійного струму
f	Hz	Частота
n_0	/min, min $^{-1}$, rpm, r/min	Швидкість обертів на холостому ході (при повністю зарядженій акумуляторній батареї)
P_1	W	Споживча потужність
P_2	W	Корисна потужність
T_{CHARGE}	°C	Допустима температури навколишнього середовища під час заряджання
\emptyset	mm	Діаметр круглої частини
	mm	Діаметр пиляльного диска
	mm	Діаметр отвору пиляльного диска
	mm	Максимальна ширина зубців B: Відстань між двома паралельними площинами, які торкаються протилежних боків щонайменш трьох вістер зубців пилки

Позначка	Міжнародна одиниця	Пояснення
	мм	максимальна глибина розпилювання T
	мм	Габарити опорної плити (ширина x глибина)
	кг	Вага відповідно до EPTA-Procedure 01
L_{pA}	dB	Рівень звукового тиску
L_{wA}	dB	Рівень звукової потужності
L_{pCpeak}	dB	Піковий рівень звукового тиску
$K_{...}$		Похибка
a	m/s^2	Вібрація у відповідності до EN 62841 (сума векторів трьох напрямків)
	m, s, kg, A, mm, V, W, Hz, N, °C, dB, min, m/s^2	Основні та похідні одиниці Міжнародної системи одиниць SI.

Для Вашої безпеки.

ПОПЕРЕДЖЕННЯ Прочитайте всі правила з техніки безпеки і вказівки.

Невиконання правил з техніки безпеки і вказівок може призводити до удару електричним струмом, пожежі та/або важких травм.

Зберігайте всі правила з техніки безпеки і вказівки на майбутнє.



Не застосовуйте цей електроінструмент, не прочитавши уважно та не зрозумівши дану інструкцію з експлуатації та додані «Загальні вказівки з техніки безпеки» (номер документа 3 41 30 465 06 0). Зберігайте названі документи для подальшого використання та додавайте їх до електроінструменту при його передачі в користування або при продажу.

Зважайте також на чинні національні приписи з охорони праці.

Призначення електроінструменту.

Ручна акумуляторна дискова пилка призначена для виконання прямих пропилів у металах і пластмасах без подачі води за допомогою допущених фірмою FEIN робочих інструментів і приладдя в закритих приміщеннях.

Дискова пилка не призначена для пиляння із занурюванням.

Усі інші види використання вважаються використанням не за призначенням.

Передбачуване неправильне використання.

Не дозволяється використовувати дискову пилку для розпилювання дерев'яних матеріалів.

Під час увімкнення, роботи та вимкнення уникайте прямого контакту з металевою стружкою в бічній зоні вентиляційних отворів. Також потрібно звертати увагу на іскри та стружку, що розлітаються під час використання інших електроінструментів, які знаходяться поруч. Недотримання цих інструкцій може призвести до блокування двигуна.

Вказівки з техніки безпеки.

Процес пиляння

НЕБЕЗПЕКА Не підставляйте руки в зону розпилювання і під пиляльний

диск. Другою рукою тримайтеся за додаткову рукоятку або за корпус мотора. Тримання пилки обома руками захистить руки від поранення.

Не беріться рукою під оброблювану деталью.

Захисний кожух не захищає руки від пиляльного диска спіднизу оброблюваної деталі.

Встановлюйте глибину розпилювання у відповідності до товщини оброблюваної деталі.

Пиляльний диск має виглядати знизу оброблюваної деталі менш ніж на висоту зуба.

Ніколи не тримайте розпилювану деталь в руці або на колінах. Зафіксуйте оброблювану деталь у стабільному кріпленні. Щоб зменшити ризик бути зачепленим, застрявання пиляльного диска або втрати контролю над ним, важливо, щоб оброблювана деталь була добре закріплена.

Під час робіт, коли змінний робочий інструмент може зачепити захвану електропроводку або власний кабель живлення, тримайте електроінструмент за ізольовану рукоятку. Зачеплення проводки, що знаходиться під напругою, може заряджувати також і металеві частини інструмента та призводити до ураження електричним струмом.

Під час подовжного розпилювання завжди використовуйте упор або рівну поверхню. Завдяки цьому збільшується точність розпилювання і зменшується небезпека заклинення пиляльного диска.

Завжди використовуйте лише пиляльні диски правильного розміру і з придатним посадочним отвором (напр., ромбовидної або круглої форми). Пиляльні диски, що не пасують до монтажних деталей пилки, обертаються нерівно і призводять до втрати контролю.

Ніколи не використовуйте пошкоджені або неправильні підкладні шайби до пиляльного диска або неправильні гвинти. Підкладні шайби і гвинти до пиляльного диска були розроблені спеціально для Вашої пилки для забезпечення оптимальних робочих характеристик і безпеки в роботі.

Сіпання – причини відповідні вказівки з техніки безпеки

- Сіпання – це несподівана реакція пиляльного диска на застрявання, затискання або неправильне встановлення пиляльного диска, що призводить до неконтрольованого підняття пилки, виходу з оброблюваного матеріалу і руху у бік оператора.
- Якщо пиляльний диск застряє або зачепився у вузькій щілині, він блокується і двигун відкидає пилку своєю силою у напрямку оператора.
- Якщо пиляльний диск перекошений або неправильно встановлений у проріз, зуби пиляльного диска з тильного боку можуть застрявати у поверхні, що призводить до викидання пиляльного диска із прорізу і сіпання пилки у напрямку оператора.

Сіпання виникає внаслідок неправильної експлуатації пилки. Йому можна запобігти за допомогою належних запобіжних заходів, що описані нижче.

Добре тримайте пилку обома руками; руки мають знаходитися в такому положенні, в якому Вам легше буде справитися із сіпанням. Стійте завжди збоку від пиляльного диска, ніколи не стійте в одну лінію з пиляльним диском. У разі сіпання дискова пилка може відскочити назад, але вживання відповідних запобіжних заходів дає можливість справитись із силами сіпання.

Якщо пиляльний диск застряв або якщо Ви зупинили роботу з інших причин, вимкніть пилку і спокійно тримайте її в оброблюваному матеріалі, аж поки пиляльний диск повністю не зупиниться. Ніколи не намагайтеся витягти пиляльний диск з оброблюваного матеріалу або тягти пилку назад, поки пиляльний диск ще рухається, інакше можливе сіпання. З'ясуйте та усуньте причину заклинення пиляльного диска.

Коли будете знову вмикати пилку з пиляльним диском в розпилюваному матеріалі, центруйте пиляльний диск у прорізі і перевірте, чи не застрягли зуби. Якщо пиляльний диск застряв, під час повторного вмикання пилки він може вистрибнути із прорізу або викликати сіпання.

У разі обробки великих плит підпирайте їх, щоб зменшити ризик сіпання внаслідок застрявання пиляльного диска. Великі плити можуть прогинатися під власною вагою. Плити треба підпирати з обох боків, а саме як поблизу від прорізу, так і з краю.

Не використовуйте тупі та пошкоджені пиляльні диски. Пиляльні диски з тупими або неправильно спрямованими зубами, зважаючи на дуже вузький проміжок, призводять до завеликого тертя, заклинення пиляльного диска і сіпання.

Перед розпилюванням треба добре затягнути рукоятки для настроювання глибини і кута розпилювання. Якщо під час розпилювання зміняться налаштування, це може призвести до застрявання пиляльного диска і сіпання.

Будьте особливо обережні під час розпилювання в стінах або в інших місцях, в які не можна зазирнути. Заглиблений пиляльний диск може у разі зачеплення захованих предметів застопоритись і відстрибнути.

Функція нижнього захисного кожуха

Кожного разу перед роботою перевіряйте бездоганне закривання нижнього захисного кожуха. Не працюйте з пилкою, якщо нижній захисний кожух не пересувається вільно і не закривається миттєво. Ні в якому разі не затискуйте і не прив'яжуйте нижній захисний кожух у відкритому положенні. Якщо пилка ненароком впаде, нижній захисний кожух може погнутися. За допомогою ручки відкрийте нижній захисний кожух і переконайтеся, що він рухається вільно і не торкається пиляльного диска або інших деталей при всіх кутах розпилювання і при будь-якій глибині розпилювання.

Перевірте справність пружини нижнього захисного кожуха. Якщо захисний кожух і пружина несправні, їх треба відремонтувати, перш ніж починати працювати з приладом. Внаслідок пошкодження деталей, клейких наліпань або накопичення стружки може трапитися, що нижній захисний кожух буде рухатися лише дуже туго.

Відкривати нижній захисний кожух рукою дозволяється лише для особливих робіт, як-от «для розпилювання із заглибленням або розпилювання під кутом». Відкривайте нижній захисний кожух за важіль і відпустіть його після того, як пиляльний диск зануриться у заготовку. При всіх інших роботах з розпилювання нижній захисний кожух має працювати автоматично.

Перш ніж покласти пилку на верстат або на підлогу, переконайтеся, що нижній захисний кожух закриває пиляльний диск. Неприкритий пиляльний диск, що знаходиться в стані інертного вибігу, відштовхує пилку проти напрямку розпилювання і розпилює все на своєму шляху. Зважайте на тривалість інерційного вибігу пиляльного диска.

Специфічні вказівки з техніки безпеки.

Не використовуйте пошкоджений електроінструмент. Перед кожним використанням електроінструмента перевіряйте корпус та інші компоненти на наявність пошкоджень, як-от тріщини або надломів.

Використовуйте лише дозволені акумулятори. У разі використання несумісних акумуляторів електроінструмент не запуститься.

Вдягайте особисте захисне спорядження. В залежності від виду робіт використовуйте захисну маску, захист для очей або захисні окуляри. За необхідності вдягайте респіратор, навушники, захисні рукавиці або спеціальний фартук, щоб захистити себе від невеличких частинок, що утворюю-

ються під час шліфування, та частинок матеріалу. Очі повинні бути захищені від відлетілих чужорідних тіл, що утворюються при різних видах робіт. Респіратор або маска повинні відфільтрувати пил, що утворюється під час роботи. При тривалій роботі при гучному шумі можна втратити слух.

У разі робіт на висоті огородіть поверхню під робочою зоною і завжди надійно убезпечуйте електроінструмент і оброблювану деталь від падіння.

Використовуйте електроінструмент лише на стабільній поверхні і зберігайте стійке положення.

Фіксуйте оброблювану деталь. Закріплена в затискному пристрої деталь утримується надійніше, ніж у Вашій руці.

Під час обробки оброблювана деталь повинна міцно прилягати і бути закріпленою так, щоб вона не пересунулась.

Ніколи не намагайтеся пиляти надзвичайно малі оброблювані деталі.

Добре тримайте електроінструмент. Можливі короткі, але сильні реакційні моменти.

Не обробляйте матеріали, що містять магній. Існує небезпека пожежі.

Не обробляйте CFK (пластмаси посилені вуглецевим волокном) і не обробляйте матеріали, що містять азбест. Ці матеріали вважаються канцерогенними.

Забораються закріплювати на електроінструменті таблички та позначки за допомогою гвинтів або заклепок. Пошкоджена ізоляція не захищає від ураження електричним струмом.

Не використовуйте приладдя, яке не було сконструйоване виробником електроінструменту саме для даного електроінструменту або на застосування якого немає дозволу виробника. Сама лише можливість закріплення приладдя на Вашому електроінструменті не є гарантією його безпечної експлуатації.

Регулярно очищайте вентиляційні щілини електроінструменту неметалевими інструментами. Вентилятор двигуна затягує пил в корпус. Сильне накопичення металевого пилу може призвести до електричної небезпеки.

Ніколи не дивіться на світло лампи електроінструменту з невеликої відстані. Ніколи не направляйте світло лампи в очі інших осіб, що знаходяться коло Вас. Випромінювання від лампи може пошкодити очі.

Не направляйте електроінструмент на себе, інших осіб або тварин. Це несе в собі небезпеку поранення гострими або гарячими робочими інструментами.

Перед усіма роботами з налаштування і технічного обслуговування електроінструмента виймайте акумуляторну батарею.

Не використовуйте шліфувальні круги.

Використовуйте лише пиляльні диски, діаметр яких відповідає даним, зазначеним на електроінструменті.

Використовуйте лише пиляльні диски з позначеною кількістю обертів, яка відповідає даним, зазначеним на електроінструменті, або перевищує їх.

Використовуйте лише пиляльні диски, придатні для оброблюваного матеріалу.

Запобігайте перегріванню вістря зубців.

Під час розпилювання пластмас уникайте розтоплення матеріалу.

Не торкайтеся робочих інструментів, що обертаються. Витягуйте стружку, лише коли робочий інструмент знаходиться у стані спокою.

Натискайте на фіксатор шпинделя, лише коли робочий інструмент знаходиться у стані спокою.

Не гальмуйте пиляльний диск натискуванням збоку.

Кожного разу перед початком роботи перевіряйте справність маятникового захисного кожуха.

Маятниковий захисний кожух повинен вільно рухатися, самостійно, легко і точно повертатися у своє кінцеве положення.

Під час пиляння не заклинюйте маятниковий захисний кожух у відведеному назад положенні.

Перевіряйте оброблювану деталь перед обробкою на наявність чужорідних тіл. Під час робіт завжди слідкуйте за тим, щоб пила не потрапила на цвях і т.і.

У разі блокування пиляльного диска негайно виймайте двигун.

Використання та поводження з акумуляторними батареями (акумуляторними блоками).

Ці вказівки з техніки безпеки стосуються лише літій-іонних акумуляторних батарей 18 В FEIN AMPShare.

Використовуйте акумулятор лише в електроінструментах партнерів AMPShare.

Акумуляторні батареї на 18 В з позначкою AMPShare є повністю сумісними з наступними електроінструментами:

- всі електроінструменти системи FEIN-18 В-AMPShare
- всі електроінструменти на 18 В партнерів AMPShare.

Під час використання та заряджання непридатних, пошкоджених, відремонтованих або відновлених акумуляторних батарей, підробок та акумуляторних батарей інших виробників існує небезпека пожежі та/або вибуху акумуляторної батареї.

Дотримуйтеся рекомендацій стосовно акумуляторної батареї, що містяться в інструкції з експлуатації електроінструмента. Лише таким чином можна забезпечити безпечну експлуатацію акумуляторної батареї та електроінструмента і захистити акумулятори від небезпечного перевантаження.

Заряджайте акумуляторні батареї лише зарядними пристроями, рекомендованими компанією FEIN або одним з партнерів AMPShare. Якщо зарядний пристрій призначений для певного типу акумуляторних батарей, зарядання в ньому інших акумуляторів є небезпечним через можливість виникнення пожежі.

Акумуляторна батарея постачається у частково зарядженому стані. Щоб забезпечити повну ємність акумуляторної батареї, перед першим використанням її треба повністю зарядити в зарядному пристрої.

Зберігайте акумуляторні батареї у недоступному для дітей місці.

Не розбирайте, не відкривайте і не розколюйте акумуляторні батареї. Не піддавайте акумуляторні батареї механічним ударам. У разі пошкодження або неправильної експлуатації акумуляторних батарей може виділятися шкідлива пара або рідина. Пара може викликати подразнення дихальних шляхів. Акумуляторна рідина може спричинити подразнення шкіри або опіки.

У разі потраплення акумуляторної рідини на шкіру негайно промийте це місце рясно водою. У разі потраплення акумуляторної рідини в очі промийте очі чистою водою і негайно зверніться до лікаря!

У разі потраплення акумуляторної рідини на сусідні предмети перевірте відповідні деталі. Уникайте контакту шкіри, застосовуючи для цього захисні рукавички. Очищуйте деталі сухим паперовим рушником або замінійте деталі за потреби. Пара, що виділяється, може викликати подразнення дихальних шляхів. Акумуляторна рідина може спричинити подразнення шкіри або опіки.

Не можна закорочувати акумуляторну батарею. Не зберігайте акумуляторну батарею, що наразі не використовується, разом з канцелярськими скріпками, монетами, ключами, гвіздками, гвинтами та іншими невеликими металевими предметами, які можуть спричинити перемикання контактів. Коротке замикання контактів акумуляторної батареї може спричинити опіки або пожежу.

Гострими предметами, напр., гвіздками чи викрутками, а також зовнішніми силовими діями можна пошкодити акумуляторну батарею. Можливе внутрішнє коротке замикання, загоряння, утворення диму, вибух або перегрів акумуляторної батареї.

Ніколи не ремонтуйте пошкоджені акумуляторні батареї. Будь-яке обслуговування акумуляторних батарей може виконуватися лише виробником або уповноваженими сервісними центрами.

Захищайте акумуляторну батарею від тепла, напр., від сонячних променів, вогню, бруду, води та вологості. Існує небезпека вибуху і короткого замикання.



Експлуатуйте і зберігайте акумуляторну батарею лише за температури навколишнього середовища від $-20\text{ }^{\circ}\text{C}$ до $+50\text{ }^{\circ}\text{C}$. Зокрема, не залишайте акумуляторну батарею влітку в машині. За температури $< 0\text{ }^{\circ}\text{C}$ у залежності від електроінструмента може виникнути зменшення потужності.

Заряджайте акумуляторну батарею лише за температури навколишнього середовища від $0\text{ }^{\circ}\text{C}$ до $+35\text{ }^{\circ}\text{C}$. Заряджайте акумуляторну батарею, яка має гніздо USB, лише через це гніздо за температури навколишнього середовища від $+10\text{ }^{\circ}\text{C}$ до $+35\text{ }^{\circ}\text{C}$. Зарядання за температури, що виходить за вказані межі, може пошкодити батарею і підвищити ризик займання.

Поводься з розрядженими акумуляторними батареями обережно. Акумуляторні батареї є джерелом небезпеки, оскільки вони можуть створити дуже високий струм короткого замикання. Навіть, якщо здається, що літій-іонні акумуляторні батареї є розрядженими, вони ніколи не розряджаються повністю.

Ніколи не занурюйте акумуляторну батарею у рідину, як-от (солону) воду або напій. Контакт з рідинами може пошкодити акумуляторну батарею. Це може викликати утворення тепла, виділення диму, займання або вибух акумуляторної батареї. Припиніть користування акумуляторною батареєю і зверніться до авторизованої сервісної майстерні FEIN.

Не використовуйте пошкоджену акумуляторну батарею. Негайно припиніть використання акумуляторної батареї, як тільки будуть помічені відхилення у її властивостях, як-от, наприклад, утворення запаху чи тепла, знебарвлення або деформація. Якщо не припинити експлуатацію, акумуляторна батарея може утворити тепло і дим, зайнятися або вибухнути.

Не розкривайте, не розпльовуйте, не перегрівайте та не спалюйте акумуляторну батарею. У разі недотримання цієї вказівки існує небезпека займання і пожежі. Додержуйтеся вказівок виробника.

Гасіть літій-іонні акумуляторні батареї, що горять, водою, піском або протипожежною кошкою.

Уникайте фізичних ударів/фізичного впливу. Удари та проникнення предметів всередину можуть пошкодити акумуляторну батарею. Це може викликати витіки, утворення тепла, виділення диму, займання або вибух акумуляторної батареї.

Ніколи не заряджайте акумуляторну батарею без догляду протягом всієї ночі. Недотримання цієї вказівки за певних обставин може створити небезпеку пожежі та вибуху.

Виймайте акумуляторну батарею з оригінальної упаковки лише безпосередньо перед використанням.

Виймайте акумуляторну батарею лише тоді, коли електроінструмент вимкнений.

Перед будь-якими маніпуляціями з електроінструментом виймайте акумуляторну батарею з електроінструмента. У разі самовільного увімкнення електроінструмента існує небезпека поранення.

Бережіть акумуляторну батарею від вологи і води. Очищуйте забруднені контакти акумуляторної батареї та електроінструмента сухою і чистою ганчіркою.

Під час транспортування і зберігання електроінструмента виймайте акумуляторну батарею.

Дотримуйтеся вказівок з техніки безпеки, які містяться в інструкціях з експлуатації зарядних пристроїв FEIN або партнерів AMPShare.

Значення рівня вібрації та шумової емісії
Зазначені в цих вказівках рівень вібрації і рівень емісії шуму вимірювалися за процедурою, визначеною в EN 62841; ними можна користуватися для порівняння приладів. Вони також придатні для попередньої оцінки рівня вібрації і рівня емісії шуму.

 Зазначені рівень вібрації і рівень емісії шуму стосуються основних робіт, для яких застосовується електроінструмент.

Проте у разі застосування електроінструмента для інших робіт, роботи з іншим змінним робочим інструментом або у разі недостатнього технічного обслуговування рівень вібрації і рівень емісії шуму можуть бути іншими. Це може значно підвищити рівень вібрації і рівень шумового навантаження протягом робочого часу.

Для точної оцінки рівня вібрації і рівня емісії шуму потрібно також враховувати інтервали часу, протягом якого електроінструмент вимкнений або, хоча й увімкнений, але фактично не працює. Це може значно зменшити сумарний рівень вібрації і рівень шумового навантаження протягом робочого часу.

 Визначте додаткові заходи безпеки для захисту оператора інструмента від впливу вібрації та шуму, як-от: технічне обслуговування електроінструменту і робочих інструментів, тримання рук у теплі, організація робочих процесів.

Поводження з небезпечним пилом

Під час робіт із зніманням матеріалу з використанням цього електроінструмента утворюється пил, що може бути небезпечним. Контакт з деякими видами пилу або вдихання деяких видів пилу, як-от, пилу від азбесту та матеріалів, що містять азбест, лакофарбових покриттів, що містять свинець, металу, деяких видів деревини, мінералів, кам'яних матеріалів із вмістом силікатів, розчинників фарб, засобів

захисту деревини, засобів захисту суден від обростання, може викликати у людей алергічні реакції, стати причиною захворювань дихальних шляхів, раку або негативно позначитися на репродуктивності. Ступінь ризику при вдиханні пилу залежить від експозиційної дози.

Використовуйте пиловідсмоктувальний пристрій, що відповідає даному виду пилу, та засоби індивідуального захисту. Добре провітрюйте робоче місце. Доручайте обробку матеріалу, що містить азбест, лише фахівцям.

Деревний пил та пил легких металів, гарячі суміші абразивного пилу і хімічних речовин можуть за несприятливих умов самозайматися або стати причиною вибуху. Уникайте розлітання іскор в напрямку ємності для пилу, а також перегрівання пневматичного інструменту і матеріалу, що шліфується. Своєчасно спорожняйте ємність для пилу. Дотримуйтеся вказівок виробника матеріалу та чинних у Вашій країні приписів щодо обробки матеріалу.

Початок роботи.

Перед кожним використанням електроінструмента потрібно виконати наступні дії:

- Перевірте належний стан і функціональну здатність електроінструмента.
- Перевірте робочий інструмент на предмет міцної посадки.
- Перевірте функціональність маятникового захисного кожуха. Він повинен вільно рухатися і самостійно повертатися точно у своє кінцеве положення.

Експлуатація.

Про переваження електроінструмента свідчить безперервне світіння лампи освітлення робочої зони. У разі переваження електроінструмент вимикається і повторне вмикання можливе лише після охолодження.

У деяких випадках повторний запуск не є можливим, про що сигналізує блимання лампи освітлення робочої зони. Вийміть акумуляторну батарею і через декілька хвилин спробуйте виконати повторний запуск. Якщо лампа освітлення робочої зони знову блимає, зверніться до сервісної служби FEIN.

Настроювання глибини розпилювання (див. стор. 12).

Встановлюйте глибину розпилювання у відповідності до товщини оброблюваної деталі.
Пиляльний диск має виглядати знизу оброблюваної деталі менш ніж на висоту зуба.

Заміна пиляльного диска (див. стор. 6/7).





Рекомендація: Замінюйте пиляльне полотно за допомогою вбудованого у футляр пристрою (див. стор. 8).

1. Натисніть і утримуйте фіксатор.
2. Надіньте ключ-шестигранник на кріпильний гвинт і повільно повертайте вал пилки, поки фіксатор не увійде у зачеплення.
3. Повністю викрутіть кріпильний гвинт проти стрілки годинника і зніміть зовнішній фланець пиляльного диска.
4. Відтягніть м'ягтниківий захисний кожух назад і зніміть пиляльний диск.
5. Очистьте опорні поверхні між внутрішнім та зовнішнім фланцем пиляльного диска.
6. Устроміть новий пиляльний диск, слідкуючи за правильністю напрямку обертання і розташування пиляльних зубів. Напрямок обертання вказаний за допомогою стрілок на пиляльному диску і на м'ягтниковому захисному кожусі. У видимій частині пиляльного диска зуби повинні бути спрямовані у напрямку пиляння.
7. Надіньте зовнішній фланець пиляльного диска і міцно затягніть кріпильний гвинт (8 Н·м).

Поводження із акумуляторною батареєю.

Заряджайте акумуляторну батарею лише у діапазоні температур від 0 °C до +35 °C (від 32 °F до 95 °F). На початку заряджання температура акумуляторної батареї повинна знаходитися в діапазоні заряджання акумуляторної батареї.

Індикатор зарядженості на акумуляторній батареї (див. стор. 15).

Ступінь зарядженості акумулятора можна відобразити за допомогою зелених світлодіодів індикатора зарядженості на акумуляторній батареї. Натисніть кнопку індикатора зарядженості акумуляторної батареї  або  щоб відобразити ступінь зарядженості.

Якщо після натискання на кнопку індикатора зарядженості акумуляторної батареї жоден світлодіод не загоряється, акумулятор вийшов з ладу і його треба замінити.

Транспортування.

На літій-іонні акумуляторні батареї розповсюджуються вимоги щодо транспортування небезпечних вантажів. Користувач може перевозити акумуляторні батареї автомобільним транспортом без потреби дотримання додаткових норм.

У разі пересилання третіми особами (напр.: повітряним транспортом або транспортним експедитором) потрібно додержуватися особливих вимог щодо упакування та маркування. У цьому разі у підготовці посилки повинен брати участь експерт з небезпечних вантажів.

Відсилайте акумуляторну батарею лише з непошкодженим корпусом. Заклейте відкриті контакти та запакуйте акумуляторну батарею так,

щоб вона не совалася в упаковці. Дотримуйтеся, будь ласка, також можливих додаткових національних приписів.

Технічне обслуговування і сервіс.



За екстремальних умов застосування для обробки металів усередині електроінструмента може осідати електропровідний пил. Часто продувайте внутрішні частини електроінструмента через вентиляційні щілини сухим та очищеним від оливи стисненим повітрям.

Якщо електроінструмент остаточно заблокований через неправильне використання, необхідне професійне технічне обслуговування.

Вироби, які контактували з азбестом, не можна віддавати в ремонт. Утилізуйте забруднені азбестом вироби відповідно до чинних національних приписів стосовно утилізації відходів, що містять азбест.

З електроінструментами і приладдям FEIN, які потребують ремонту, звертайтеся до сервісної служби FEIN на www.fein.com.

Відновлюйте наліпки і попередження на виробі у разі їхнього старіння або зношення.

Використовуйте лише оригінальні запчастини FEIN. Актуальний перелік запчастин до цього електроінструмента знаходиться на www.fein.com.

За необхідністю Ви можете самостійно замінити наступні деталі:

робочі інструменти, акумуляторну батарею

Гарантія.

Гарантія на виріб надається відповідно до законодавчих правил країни збуту. Крім цього, фірма FEIN надає заводську гарантію відповідно до гарантіяного талона виробника.

Можливо, що в описі поставки електроінструмента входить не все описане або зображене в цій інструкції з експлуатації приладдя.

Заява про відповідність.

Декларація CE діє лише для країн Європейського союзу та EFTA (Європейської асоціації вільної торгівлі) і лише для виробів, призначених для ринку ЄС або EFTA. Після запуску виробу в обіг на ринку ЄС знак UKCA втрачає чинність.

Декларація UKCA діє лише для ринку Великої Британії (Англії, Уельсу і Шотландії) і лише для виробів, призначених для ринку Великої Британії. Після запуску виробу на ринку Великої Британії знак CE втрачає чинність.

Виведення з експлуатації.

1. Від'єднайте електроінструмент від мережі живлення або вийміть акумуляторну батарею.
2. Демонуйте монтовані на електроінструменті робочі інструменти і приладдя.

Захист навколишнього середовища, утилізація.



Не викидайте акумуляторні батареї в побутове сміття!

Упаковку, відпрацьовані електроінструменти та приладдя потрібно утилізувати екологічно чистим способом.

Здавайте акумуляторні батареї на відповідну утилізацію лише в розрядженому стані.

Для уникнення коротких замикань в неповністю розряджених акумуляторних батареях ізолюйте штекерні роз'єми клейкою стрічкою.

Лише для країн ЄС:





















Відповідно до європейської директиви 2006/66/ЄС пошкоджені або відпрацьовані акумуляторні батареї повинні здаватися окремо і утилізуватися в екологічно чистий спосіб.













Приладдя.



Використовуйте лише оригінальне приладдя FEIN, призначене для цього електроінструмента. Дозволене приладдя для цього електроінструмента зазначене на www.fein.com.





Превод на оригиналната инструкция за експлоатация.

Използвани символи, съкращения и термини.

Символ, означение	Пояснение
	Непременно прочетете всички включени в окомплектовката на електроинструмента документи, като ръководство за експлоатация и общи указания за безопасна работа.
	Не допирайте въртящите се детайли на електроинструмента.
	Следвайте указанията на текста, респ. фигурите в съседство!
	Спазвайте стриктно указанията в съседния текст!
	Общ забраняващ символ. Това действие е забранено.
	AMPShare е обща система за акумулаторни батерии, с чиято помощ можете да ползвате много електроинструменти от различни професионални марки само с една акумулаторна батерия.
	Преди тази стъпка извадете акумулаторната батерия от електроинструмента. В противен случай съществува опасност от нараняване вследствие на неволно включване на електроинструмента.
	Работете с предпазни очила.
	Работете с шумозаглушители (антифони).
	Работете с предпазни ръкавици.
	Не зареждайте повредени акумулаторни батерии.
	Предпазвайте акумулаторната батерия от горещина, напр. също и от излагане продължително време на пряка слънчева светлина, от вода и влага.
	Допълнителна информация.
	Зона на ръкохватката
	Включване
	Изключване
	вижте раздела «Указания за ползване.»
	Не поставяйте ръцете си в близост до зоната на рязане, докато електроинструментът работи. При контакт с диска съществува опасност от нараняване.
	Не поставяйте ръцете си в близост до зоната на рязане, докато електроинструментът работи. При контакт с диска съществува опасност от нараняване.
	Удостоверява съответствието на електроинструмента на директиви на Европейския съюз.
	Удостоверява съответствието на електроинструмента на директивите на Великобритания (Англия, Уелс, Шотландия).

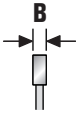
Символ, означение	Пояснение
	Указва съответствието на електроинструмента на националните технически разпоредби на Митническия съюз (Беларус, Русия, Киргистан, Казахстан и Армения).
	Този символ удостоверява сертифицирането на продукта в САЩ и Канада.
	Важи само за Китай: Срокът за екологосъобразно ползване на продукта при нормален режим на работа е 10 години.
 ВНИМАНИЕ	Този знак указва възможна опасна ситуация, която може да предизвика тежки травми или смърт.
 ОПАСНОСТ	Това указание предупреждава за непосредствено предстояща опасна ситуация. Неправилен начин на действие може да доведе до тежко нараняване или до смърт.
	Знак за рециклиране: обозначава рециклируеми материали
	Амортизирани електроинструменти и други електронни и електрически продукти трябва да бъдат събирани отделно от битовите отпадъци и да бъдат предавани за вторична преработка на съдържащите се в тях суровини.
	Означава рециклируеми опаковки и продукти, които трябва да се събират и изхвърлят разделно.
	Тип на акумулаторната батерия
	Модел зарядно устройство
	Ниска скорост на въртене
	Висока скорост на въртене
(**)	може да съдържа цифри или букви
(Ax - Zx)	Обозначение за вътрешни цели

Символ	Международно означение	Пояснение
U	V ₋₋₋	Електрическо напрежение
f	Hz	Честота
n_0	/min, min ⁻¹ , rpm, r/min	Скорост на въртене на празен ход (при напълно заредена акумулаторна батерия)
P_1	W	Консумирана мощност
P_2	W	Полезна мощност
T_{CHARGE}	°C	Допустима околна температура при зареждане
\varnothing	mm	Диаметър на кръгъл детайл
	mm	Диаметър на циркулярния диск
	mm	Диаметър на присъединителния отвор на диска

Символ	Международно означение	Пояснение
	mm	макс. широчина на зъба В: разстояние между две успоредни равнини, в които лежат противоположните върхове на най-малко три зъба
	mm	Максимална дълбочина на рязане Т
	mm	Размери на основната плоча (ширина × дълбочина)
	kg	Маса съгласно EPTA-Procedure 01
L_{pA}	dB	Равнище на звуковото налягане
L_{wA}	dB	Равнище на мощността на звука
L_{pCpeak}	dB	Пиково равнище на звуковото налягане
$K...$		Неопределеност
a	m/s^2	Генерирани вибрации съгласно EN 62841 (векторна сума по трите направления)
	m, s, kg, A, mm, V, W, Hz, N, °C, dB, min, m/s^2	Основни и производни единици от Международната система за мерни единици SI.

За Вашата сигурност.

⚠ ВНИМАНИЕ Прочетете всички указания за безопасна работа и за работа с електроинструмента. Пропуски при спазването на указанията за безопасна работа и за работа с електроинструмента могат да предизвикат токов удар, пожар и/или тежки травми. **Съхранявайте всички указания за безопасна работа и за работа с електроинструмента за ползване в бъдеще.**

 Не използвайте този електроинструмент, преди внимателно да прочетете и напълно да разберете това ръководство за експлоатация, както и приложените «Общи указания за безопасна работа» (Номер на публикация 3 41 30 465 06 0). Съхранявайте посочените материали за ползване по-късно и при продажба на електроинструмента или когато го давате за ползване от други лица ги предавайте заедно с него.

Съблюдавайте също валидните национални разпоредби по охрана на труда.

Предназначение на електрическия инструмент
Ръчководимият, работещ с акумулаторна батерия циркуляр е предназначен за извършване на прави срезове в метални и пластмасови материали с одобрени от FEIN работни инструменти и принадлежности без подаване на вода в защитена от атмосферни влияния среда.

Циркулярът не е предназначен за рязане чрез потапяне.

Използването на машината във всички други условия се счита за не по предназначение.

Предвидима неправилна употреба

Циркулярът не трябва да се използва за рязане на дървени материали.

При включване, по време на работа и при изключване избягвайте директен контакт с металните стружки в областта встрани от вентилационните отвори. Внимавайте също за прелитане на искри и стружки при използване в съседство на други електрически инструменти. При игнориране на тези изисквания е възможно блокиране на двигателя.

Указания за безопасна работа

Процес на рязане

⚠ ОПАСНОСТ Не поставяйте ръцете си в областта на рязане и на циркулярния диск. С другата си ръка дръжте допълнителната ръкохватка или корпуса на двигателя. Когато държите циркуляра с две ръце, циркулярният диск не може да нарани ръцете.

Не посгайте под обработвания детайл. Защитният кожух не може да Ви предпази от циркулярния диск под детайла.

Съобразете дълбочината на рязане с дебелината на детайла. Под детайла трябва да се вижда по-малко от цяла височина на зъба.

Никога не дръжте детайла за рязане в ръката или над крака си. Закрепете детайла в стабилен държач. Важно е да закрепите добре детайла, за да сведете до минимум опасността от контакт с тялото, заковане на циркулярния диск или загуба на контрол.

Дръжте електрическия инструмент за изолираните повърхности за хващане, когато извършвате работи, при които работният инструмент може да докосне скрити електрически проводници или своя свързващ кабел. Контактът с провеждащ напрежение проводник поставя под напрежение и металните части на електрическия инструмент и води до токов удар.

При надлъжно рязане винаги използвайте упор или прав водач за ръбове. Това подобрява точността на рязане и намалява възможността от заклиняване на циркулярния диск.

Винаги използвайте циркулярни дискове с подходящ размер и съответстващ отвор за закрепване (напр. ромбовиден или кръгъл). Циркулярни дискове, които не са съвместими с монтажните части на циркуляра, се движат неравномерно и водят за загуба на контрол.

Никога не използвайте повредени или неподходящи за циркулярния диск подложни шайби или винтове. Подложните шайби и винтове за циркулярния диск са конструирани специално за Вашия циркуляр и осигуряват оптимална работа и експлоатационна безопасност.

Откат - причини и съответни указания за безопасност

- Откат е внезапна реакция вследствие на зацепящ, заклинящ се или неправилно центрован циркулярен диск, водеща до неконтролирано отдръпване на циркуляра и задвижване навън от детайла в посока към оператора.
- Когато циркулярният диск зацепи или се заклини в затварящия се прорез, той блокира и силата на двигателя отблъсква циркуляра в посока към оператора.
- Ако циркулярният диск се изкриви в среза или е неправилно центрован, зъбите на задния ръб на циркулярния диск могат да зацепят в повърхността, при което циркулярният диск се задвижва навън от прореза и циркулярът отскача назад в посока към оператора.

Откатът е следствие от грешна или неправилна употреба на циркуляра. Той може да се предотврати с подходящи предпазни мерки, каквито са описани по-долу.

Дръжте циркуляра здраво с две ръце и поставете ръцете си в положение, в което можете да овладеете силите на откат. Стойте винаги встрани от циркулярния диск, никога не поставяйте циркулярния диск на една линия с тялото си. При откат циркулярът може да отскочи назад, но с подходящи предпазни мерки операторът може да владее силите на откат.

В случай че циркулярният диск се заклини или прекъснете работата, изключете циркуляра и го дръжте неподвижно в материала, докато циркулярният диск спре напълно. Никога не опитвайте да извадите циркуляра от детайла или да го издръпате назад, докато циркулярният диск се движи, в противен случай е възможен откат. Установете и отстранете причината за заклиняването на циркулярния диск.

Когато искате да пуснете отново циркуляр, който се е заклешил в детайла, центрирайте циркулярния диск в прореза и проверете дали зъбите на циркуляра не са зацепили в детайла. В случай че циркулярният диск е зацепил, той може да се задвижи навън от детайла или да причини откат, когато циркулярът бъде пуснат отново.

Подпирайте големи плоскости, за да намалите риска от откат при заклинил се циркулярен диск. Големите плоскости могат да се огънат под собственото си тегло. Плоскостите трябва да се подпрат от двете страни, както близо до прореза, така и в края.

Не използвайте изтъпени или повредени циркулярни дискове. Циркулярни дискове с изтъпени или неправилно насочени зъби причиняват – поради твърде тесен прорез – повишено триене, заклиняване на циркулярния диск и откат.

Преди рязане затягайте настройките за дълбочината на рязане и ъгъла на рязане. Ако по време на рязането настройките се променят, циркулярният диск може да се заклини и да се получи откат.

Бъдете особено предпазливи при рязане в съществуващи стени или други места, които не могат да се наблюдават. При рязане в скрити обекти потапящият се циркулярен диск може да блокира и да причини откат.

Функциониране на долния защитен кожух

Преди всяка употреба проверявайте дали долният защитен кожух затваря правилно. Не използвайте циркуляра, ако долният защитен кожух не се движи свободно и не се затваря веднага. Никога не пристягайте или привързвайте долния защитен кожух в отворена позиция. Ако циркулярът падне ненадейно на земята, долният защитен кожух може да се изкриви. Отворете защитния кожух с отдръпващия лост и се уверете, че се движи свободно и при всички ъгли и дълбочини на рязане не се допира нито до циркулярния диск, нито до други части.

Проверете функционирането на пружината за долния защитен кожух. Циркулярът трябва да се ремонтира преди употреба, ако защитният кожух и пружината не функционират правилно. Повредени части, лепкави отлагания или натрупвания на стърготини причиняват забавено действие на долния защитен кожух.

Отваряйте ръчно долния защитен кожух само при специални разрези, като напр. «разрези чрез потапане и под ъгъл». Отваряйте долния защитен кожух с отдръпващия лост и го отпуснете, след като циркулярният диск потъне в детайла. При всички останали работи за рязане долният защитен кожух трябва да функционира автоматично.

Не оставяйте циркуляра на тезгяха или на пода, ако циркулярният диск не е покрит от долния защитен кожух. Незащитеният, работещ по инерция циркулярен диск задвижва циркуляра в обратната на рязането посока и реже всичко по пътя си. При това вземете под внимание продължителността на работа по инерция на циркулярния диск.

Специални указания за безопасна работа.

Не използвайте повреден електрически инструмент. Преди всяка употреба на електрическия инструмент проверявайте корпуса и други компоненти за повреди като пукнатини или счупвания.

Използвайте само разрешени акумулаторни батерии. При използване на несъвместими акумулаторни батерии машината не се задейства.

Работете с лични предпазни средства. В зависимост от приложението работете с цяла маска за лице, защита за очите или предпазни очила. Ако е необходимо, работете с дихателна маска, шумозаглушители (антифони), работни обувки или специализирана престилка, която Ви предпазва от малки откъртени при работата частички. Очите Ви трябва да са защитени от летящите в зоната на работа частички. Противопраховата или дихателната маска филтрират възникващия при работа прах. Ако продължително време сте изложени на силен шум, това може да доведе до загуба на слух.

При работи във височина преградете повърхността под работния участък и осигурете електрическия инструмент и детайла срещу падане.

Използвайте електрическия инструмент само върху стабилна работна повърхност и осигурете стабилно положение.

Осигурявайте добре обработвания детайл. Детайл, захванат с подходящо приспособление, се държи по-сигурно и безопасно, отколкото, ако го държите с ръка.

При обработката детайлът трябва да лежи неподвижно и да е осигурен срещу изместване.

Не опитвайте да режете извънредно малки детайли.

Дръжте електронинструмента здраво. Съществува опасност от внезапното възникване на силни краткотрайни реакционни моменти.

Не обработвайте материали, съдържащи магнезий. Съществува опасност от пожар.

Не обработвайте композитни материали на основата на пластмасата, уякчени с въглеродни нишки и материали, съдържащи азбест. Те се считат за канцерогенни.

Забранява се захващането към корпуса на електронинструмента на табелки или знаци с винтове или нитове. Повредена изолация не осигурява защита от токов удар.

Не използвайте допълнителни приспособления, които не са изрично проектирани или допуснати за употреба от производителя на електронинструмента. Фактът, че дадено приспособление може да бъде монтирано към електронинструмента, не означава, че ползването му е безопасно.

Редовно почиствайте вентилационните отвори на електронинструмента с метални инструменти.

Турбинката на електродвигателя засмуква прах в корпуса. При прекомерна запрашеност с метален прах това може да увреди електроизолацията на електронинструмента.

Никога не поглеждайте от малко разстояние срещу светещата лампа на електронинструмента. Никога не насочвайте светлинната струя към очите на други лица, които се намират в близост. Лъчите, излъчвани от лампата, могат да увредят очите.

Не насочвайте електронинструмента към себе си, към други лица или животни. Съществува опасност от нараняване с нагорещени работни инструменти или работни инструменти с остри ръбове.

При всякакви работи по настройката и поддръжката на електрическия инструмент отстранявайте акумулаторната батерия.

Не използвайте шлифовъчни дискове.

Използвайте само циркулярни дискове с диаметър, отговарящ на надписа върху електрическия инструмент.

Използвайте само циркулярни дискове с обозначение за честота на въртене, съответстваща на или по-висока от посочената върху електрическия инструмент.

Използвайте само циркулярни дискове, подходящи за материала за рязане.

Избягвайте прегряването на върховете на зъбите на циркуляра.

При рязане на пластмаса избягвайте разтопяване на материала.

Не докосвайте въртящи се работни инструменти. Отстранявайте стружки само при напълно спрял електрически инструмент.

Натискайте застопоряващия бутон само при напълно спрял електрически инструмент.

Не спирайте циркулярния диск чрез странично противодействие.

Преди всяка употреба проверявайте правилното функциониране на подвижния защитен кожух. Защитният кожух трябва да се движи свободно и автоматично да се връща лесно и точно в крайното си положение.

Не затягайте подвижния защитен кожух за рязане в изтеглена назад позиция.

Проверявайте детайла за чужди тела. При работа винаги внимавайте да не се реже в гвоздеи и др.п.

При блокиране на циркуларния диск изключете незабавно двигателя.

Работа с и ползване на акумулаторни батерии.

Тези указания за безопасност се отнасят само за литиево-йонните акумулаторни батерии 18V на FEIN по програмата AMPShare.

Използвайте акумулаторната батерия само в продукти на партньори по програмата AMPShare. Партньори по програмата AMPShare. Акумулаторни батерии 18V, обозначени с AMPShare са напълно съвместими със следните продукти:

- всички продукти на серията 18V AMPShare на FEIN
- всички продукти на партньори на AMPShare.

При работа с или зареждане на неподходящи, повредени, ремонтирани или променени акумулаторни батерии, имитационни продукти и продукти на други производители съществува опасност от пожар и/или експлозия.

Спазвайте препоръките за акумулаторни батерии в описанието на Вашия продукт. Само така акумулаторната батерия и продуктът могат да бъдат използвани безопасно, а акумулаторните батерии да бъдат предпазени от претоварване.

Зареждайте акумулаторните батерии само със зарядни устройства, които са препоръчани от FEIN или някой от партньорите по програмата AMPShare. Съществува опасност от пожар при използването на зарядно устройство, предназначено за определен вид акумулаторни батерии, ако се използва с други батерии.

Акумулаторната батерия се доставя частично заредена. За да постигнете пълната производителност на акумулаторната батерия, преди първото ползване я заредете докрай в зарядното устройство.

Съхранявайте акумулаторни батерии на места, недостъпни за деца.

Не се допуска акумулаторни батерии да бъдат разглобявани, отваряни или разрушавани. Не излагайте акумулаторните батерии на механични удари. При повреждане и неправилно боравене с акумулаторната батерия могат да изтекат опасни течности и пари. Парите могат да предизвикат увреждания на дихателните пътища. Изтеклите течности могат да предизвикат възпаление или изгаряне на кожата.

Ако върху кожата попадне електролит от акумулаторната батерия, незабавно я промийте обилно с вода. Ако от електролита попадне в око, го промийте с чиста вода и незабавно потърсете лекарска помощ!

Ако електролитът на акумулаторната батерия попадне върху съседни части, ги проверете внимателно. Избягвайте контакт на електролита с кожата, като ползвате работни ръкавици. Почистете частите със суха домакинска хартия или при необходимост ги заменете. Излишните пари могат да увредят дихателните пътища. Изтеклите течности могат да предизвикат възпаление или изгаряне на кожата.

Не правете късо съединение между клемите на акумулаторната батерия. Предпазете акумулаторната батерия от контакт с клемери, монети, ключове или други дребни метални предмети, които биха могли да направят мост между клемите. Късо съединение между клемите може да предизвика изгаряния или пожар.

Акумулаторната батерия може да бъде повредена от остри предмети, напр. пирони или отвертки или вследствие на силно механично въздействие. Възможно е да се стигне до вътрешно късо съединение и акумулаторната батерия да се запали, да запуши, да експлодира или да се прегрее.

Никога не се опитвайте да ремонтирате повредени акумулаторни батерии. Поддръжката и ремонтът на акумулаторни батерии трябва да се извършват само от производителя или от упълномощени сервиси.



Предпазвайте акумулаторната батерия от високи температури, напр. също и от продължително въздействие на слънчеви лъчи, от пожар, замърсяване, вода и овлажняване. Съществува опасност от експлозия и късо съединение.



Ползвайте акумулаторната батерия само при температура на околната среда между -20 °C и +50 °C. Напр. не оставяйте акумулаторната батерия през лятото в автомобил. При температура < 0 °C може да се наблюдава намаляване на производителността на машината.

Зареждайте акумулаторната батерия само при температура на околната среда между 0 °C и +35 °C. Ако акумулаторната батерия е с USB-интерфейс, я зареждайте само през него и само при температура на околната среда между +10 °C и +35 °C. Зареждане при температури извън посочения диапазон може да предизвика увреждане на акумулаторната батерия или да увеличи опасността от пожар.

Отнасяйте се към разредени акумулаторни батерии с повишено внимание. Акумулаторните батерии са рисков продукт, тъй като имат много голям ток на късо съединение. Дори когато литиево-йонни акумулаторни батерии изглеждат разредени, те никога не са докрай разредени.

Не потапяйте акумулаторната батерия в течности, напр. (солена) вода или напитки. Контактът с течности може да повреди акумулаторната батерия. Това може да предизвика силно нагриване, отделяне на пушек, възпламеняване или експлозия на акумулаторната батерия. Не продължавайте да използвате акумулаторната батерия и се обърнете към оторизиран сервис на FEIN.

Не използвайте повредени акумулаторни батерии. Ползването на акумулаторна батерия трябва да се прекрати незабавно, ако се появят необичайни признаци, напр. миризма, нагряване до висока температура, промяна на цвета или деформиране.

При продължаване на ползването на акумулаторната батерия тя може да се прегрее, да запуши, да се възпламени или да експлодира.

Не отваряйте, не притискайте, не прегрявайте или не изгаряйте акумулаторната батерия. При неправилно боравене съществува опасност от възпламеняване и пожар. Спазвайте указанията на производителя.

Гасете възпламенили се литиево-йонни акумулаторни батерии с вода, пясък или противопожарно одеало.

Избягвайте физически удари и силно механично въздействие. Удари и проникване на чужди тела могат да увредят акумулаторната батерия. Това може да предизвика протичане, прегряване, отделяне на пушек, възпламеняване или експлозия на акумулаторната батерия.

Никога не оставяйте акумулаторната батерия да се зарежда през нощта без надзор. При липса на надзор съществува опасност от пожар и експлозия.

Избягвайте акумулаторната батерия от оригиналната ѝ опаковка едва когато тя трябва да бъде използвана.

Избягвайте акумулаторната батерия само когато електроинструментът е изключен.

Преди извършване на каквито и да е дейности по електроинструмента избягвайте акумулаторната батерия. Ако електроинструментът бъде включен по невнимание, съществува опасност от нараняване.

Предпазвайте акумулаторната батерия от овлажняване и контакт с вода. Почиствайте замърсени контакти на акумулаторната батерия и на електроинструмента със суха чиста кърпа.

При транспортиране и при прибиране за съхраняване избягвайте акумулаторната батерия от електроинструмента.

Спазвайте указанията за безопасност в ръководствата за експлоатация на зарядните устройства на FEIN или на партньорите по програмата AMPShare.

Стойности на генерираните вибрации и шум

Посочените в това ръководство данни за генерираните вибрации и шум са измерени съгласно стандартизиран в EN 62841 метод и могат да служат за сравнение с други електроинструменти. Те са подходящи също за предварителна оценка на натоварването от вибрации и шум.

 Посочените стойности за генерираните вибрации и шум са представителни за типичните приложения на електроинструмента.

Ако обаче електроинструментът бъде използван за други приложения, с различни работни инструменти или след недостатъчно добро поддържане, генерираните вибрации и шум могат да се различават. Това може да увеличи значително натоварването от вибрации и шум за целия период на работа с електроинструмента.

За точното оценяване на натоварването от вибрации и шум трябва да бъдат отчитани също периодите, в които електроинструментът е изключен, както и периодите, в които е включен, но работи на празен ход. Това може да намали значително натоварването от вибрации и шум за целия период на работа с електроинструмента.

 **Предприемайте допълнителни мерки за предпазване на оператора от въздействието на вибрациите и шума, например: правилно поддържане на електроинструмента и работните инструменти, предварително загряване на ръцете, подходяща организация на работните процеси.**

Работа с опасни за здравето прахове

При отстраняващи материал работни процеси с този продукт се образуват прахове, които могат да бъдат опасни.

Докосване или вдихване на някои прахове, като напр. от азбест и азбестосъдържащи материали, оловосъдържаща боя, метал, някои видове дървесина, минерали, силикатни частици от скални материали, разтворители за бои, препарати за дървесна защита, противообразващи бои за водни превозни средства, може да предизвика алергични реакции, заболявания на дихателните пътища, рак или токсични за репродукцията увреждания при хора. Рискът от вдихване на прахове зависи от експозицията. Използвайте настроена за образуващия се прах аспирация, както и лични предпазни средства. Осигурете добра вентилация на работното място. Поверявайте обработването на азбестосъдържащ материал само на специалисти.

Дървесен прах и прах от леки метали, горещи смеси от прах от пилене и химически вещества могат да се samozапалят или да причинят експлозия при неблагоприятни условия. Избягвайте искрене по посока на контейнера за прах, както и прегряване на продукта и шлифования материал. Изпразвайте своевременно контейнера за прах. Спазвайте указанията за обработка на производителя на материала, както и валидните във Вашата страна разпоредби за обработваните материали.

Включване.

Преди всяка употреба на продукта извършвайте следните стъпки:

- Проверете изправното състояние и функционирането на продукта.
- Проверете стабилното закрепване на работния инструмент.

- Проверявайте функционирането на подвижния защитен кожух. Той трябва да се движи свободно и автоматично да се връща точно в крайното си положение.

Обслужване

Претоварване на електрическият инструмент се показва чрез постоянно светене на лампата за осветяване на работния участък. При претоварване електрическият инструмент изключва и повторно включване е възможно едва след охлаждане.

В някои случаи повторно пускане не е възможно и това се сигнализира чрез мигане на лампата за осветяване на работния участък. Отстранете акумулаторната батерия и опитайте рестартиране след няколко минути. Ако лампата за осветяване на работния участък мига отново, се обърнете се към сервиза на FEIN.

Настройка на дълбочината на рязане (вижте страница 12).

Съобразете дълбочината на рязане с дебелината на детайла. Под детайла трябва да се вижда по-малко от цяла височина на зъба.

Смяна на циркулярния диск (вижте страница 6/7).



Предпорека: Извършвайте смяна на циркулярния диск с интегрираното в куфара приспособление (вж. страница 8).

1. Натиснете и задръжте натиснат застопоряващия бутон.
2. Поставете ключ вътрешен шестостен върху винта за закрепване и въртете бавно вала на циркуляра, докато застопоряването се фиксира.
3. Отвинтете винта за закрепване обратно на часовниковата стрелка и отстранете външния фланец на циркулярния диск.
4. Дръпнете назад подвижния защитен кожух и отстранете циркулярния диск.
5. Почистете контактните повърхности между вътрешния и външния фланец на циркулярния диск.
6. Поставете нов циркулярен диск, като вземете под внимание правилната посока на въртене и посоката на зъбите на циркуляра. Посоката на въртене е указана със стрелки върху циркулярния диск и върху подвижния защитен кожух. Във видимата област на циркулярния диск зъбите на циркуляра трябва да са насочени по посоката на рязане.
7. Поставете външния фланец на циркулярния диск и затегнете винта за закрепване (8 Nm).

Работа с акумулаторната батерия.

Зареждайте акумулаторната батерия само в температурния диапазон от 0 °C ... +35 °C (32 °F ... 95 °F). При започване на процеса на зареждане температурата на акумулаторната батерия трябва да е в диапазона на температурата на зареждане на акумулаторната батерия.

Индикатор на батерията за степента на зареденост (вижте страница 15).

Степента на зареденост може да бъде показана чрез зелените светодиоди на акумулаторната батерия. За да видите степента на зареденост на батерията, натиснете бутона за включване на индикатора или .

Ако след натискане на бутона не светне нито един светодиод, акумулаторната батерия е повредена и трябва да бъде заменена.

Транспортиране.

Литиево-йонните акумулаторни батерии се подчиняват на законодателните разпоредби относно стоки с повишена опасност.

Акумулаторните батерии могат да бъдат транспортирани по обществените пътища без допълнителни документи.

При изпращане чрез трети лица (напр. въздушен транспорт или спедиторски фирми) трябва да се използват специални опаковки, които са обозначени по съответния начин. За целта при подготовка на пратката трябва да се обърнете към експерт по транспорт на опасни товари.

Изпращайте акумулаторни батерии само ако целостта на корпуса им не е нарушена. Залепвайте върху клемите изолационни ленти и опаковайте акумулаторната батерия така, че да не се движи в опаковката. Моля, спазвайте и евентуални допълнителни изисквания на националното законодателство.

Техническо обслужване и сервиз.



При екстремни работни условия е възможно при обработката на метали да се отложи проводящ прах във

вътрешността на продукта. Продухвайте често вътрешното пространство на продукта през вентилационните отвори със сух и обезмаслен съгъстен въздух.

Ако вследствие на неправилно използване електрическият инструмент блокира трайно, е необходим ремонт от специалист.

Продукти, които са влизали в съприкосновение с азбест, не трябва да се предават за ремонт.

Изхвърляйте продукти, влизали в съприкосновение с азбест, съгласно валидната в страната нормативна уредба за отпадъци, съдържащи азбест.

При необходимост от ремонт на продукти и принадлежности на FEIN се обръщайте към сервиза на FEIN на www.fein.com.

Ако стикерите и предупредителните указания върху машината се захаят, ги подновете.

Използвайте само оригинални резервни части на FEIN. Актуалният списък на резервните части за продукта ще намерите на www.fein.com.

При необходимост можете сами да замените следните елементи:

работни инструменти, акумулаторна батерия

Гаранция и гаранционно обслужване.

Гаранционното обслужване на електроинструмента е съгласно законите разпоредби в страната-вносител. Освен това фирма FEIN осигурява гаранционно обслужване съгласно Гаранционната декларация на производителя на FEIN.

В комплектовката на доставката на продукта може да е включена само част от описаните в това ръководство за експлоатация и изобразени в това фигури принадлежности.

Декларация за съответствие.

Декларацията CE се отнася само за страниите от Европейския съюз и EFTA (European Free Trade Association – Европейска асоциация за свободна търговия) и само за продукти, които са предназначени за ЕС или EFTA. При внос на продукта на пазара на ЕС символът UKCA губи валидността си.

Декларацията UKCA се отнася само до пазара във Великобритания (Англия, Уелс и Шотландия) и само за продукти, които са предназначени за британския пазар. При внос на продукта на британския пазар символът CE губи валидността си.

Спиране от експлоатация

1. Изключете продукта от мрежата или отстранете акумулаторната батерия.
2. Демонтирайте монтираните на продукта работни инструменти и принадлежности.

Опазване на околната среда, бракуване.

 **Не изхвърляйте акумулаторни батерии при битовите отпадъци!**

Опаковките, излезлите от употреба електроинструменти и допълнителни приспособления трябва да се предават за оползотворяване на съдържащите се в тях суровини.

Предавайте повредени акумулаторни батерии за вторична преработка само напълно разредени. Когато акумулаторната батерия не е напълно разредена, като предпазна мярка срещу къси съединения облепайте контактите с изолираща лента.

Само за страни от ЕС:























Съгласно европейска директива 2006/66/ЕО повредени или изхабени акумулаторни батерии трябва да бъдат събирани отделно и да бъдат предавани за екологично оползотворяване на съдържащите се в тях суровини.











Допълнителни приспособления.





Използвайте само оригинални принадлежности на FEIN, предназначени за продукта. Разрешени принадлежности за продукта ще намерите на www.fein.com.



Originaalkasutusjuhendi tõlge.

Kasutatud sümbolid, lühendid ja mõisted.

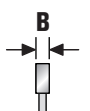
Sümbol, tähis	Selgitus
	Lugege tingimata läbi seadmega kaasasolev kasutusjuhend ja üldised ohutusnõuded.
	Ärge katsuge elektritööriista pöörlevaid osi.
	Järgige kõrvaltoodud tekstis või joonisel sisalduvaid juhiseid!
	Järgige kõrvaltoodud tekstis sisalduvaid juhiseid!
	Üldine keelumärk. Toiming on keelatud.
	AMPShare on ühiskasutatav akusüsteem, mis võimaldab paljusid eri kaubamärkide tooteid kasutada kõigest ühe akuga.
	Enne selle tööoperatsiooni tegemist eemaldage seadmest aku. Vastasel korral võib elektritööriist soovimatult käivituda ja kasutajat vigastada.
	Kandke töö ajal kaitseprille.
	Kandke töö ajal kõrvaklappe või -trophe.
	Töötades kandke kaitsekindaid.
	Ärge laadige vigastatud akusid.
 	Kaitske akut kuumuse eest, nt ka pideva päikesekiirguse, tule, mustuse, vee ja niiskuse eest.
	Lisateave.
	Haardepiirkond
	Sisselülitamine
	Väljalülitamine
	Vt lõiku „Kasutusjuhised.“
	Ärge pange käsi saagimisalasse, kui tööriist käib. Kokkupuutel saekettaga püsib vigastusoht.
	Ärge pange käsi saagimisalasse, kui tööriist käib. Kokkupuutel saekettaga püsib vigastusoht.
	Kinnitab, et elektritööriist vastab Euroopa Liidu direktiividele.
	Kinnitab elektritööriista vastavust Suurbritannia (Inglismaa, Wales, Šotimaa) direktiividele.
	Kinnitab elektrilise tööriista vastavust tolliliidu riigisestele tehnilistele eeskirjadele (Valgevene, Venemaa, Kirgiisia, Kasahhi ja Armeenia).

Sümbol, tähis	Selgitus
	See sümbol tõendab, et toode on sertifitseeritud Ameerika Ühendriikides ja Kanadas.
	Kehtib ainult Hiina kohta. Keskonnakaitse kestus toote tavakasutuse korral on 10 aastat.
 TÄHELEPANU	Märkus viitab võimalikule ohuolukorrale, mis võib kaasa tuua tõsiseid vigastusi või põhjustada surma.
 OHT	See viide hoiatab vahetult tekkida võiva ohuolukorra eest. Vale käitumise tagajärjel võib kasutaja saada raskeid vigastusi või isegi hukkuda.
 Li-Ion	Ringlussevõtu tähis: tähistab korduskasutatavaid materjale
	Kasutatud elektritööriistad, muud elektritehnilised ja elektriseadmed tuleb sorteerida ja kõrvaldada keskkonناسäästlikult.
	Tähistab ümbertöödeldavaid pakendeid ja tooteid, mida tuleb koguda ja käidelda liigiti.
	Aku tüüp
	Laadija tüüp
	Madalad pöörded
	Kõrged pöörded
(**)	võib sisaldada numbreid või tähti
(Ax - Zx)	Tähistus sisekasutuseks

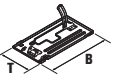
Tähis	Rahvusvaheline ühik	Selgitus
U	V ₋₋₋	Alalispinge
f	Hz	Sagedus
n_0	/min, min ⁻¹ , rpm, r/min	Tühikäigupöörded (laetud aku puhul)
P_1	W	Sisendvõimsus
P_2	W	Väljundvõimsus
T_{CHARGE}	°C	Ümbritseva keskkonna lubatud temperatuur laadimisel
\emptyset	mm	Detaili läbimõõt
	mm	Saeketta läbimõõt
	mm	Saeketta puurava läbimõõt
	mm	Max hambalaius B: Kaugus kahest paralleelsest tasapinnast, mis puudutavad vähemalt kolme saehamba teraviku vastas asuvaid külgi
	mm	Suurim lõikesügavus T

Tähis	Rahvusvaheline ühik	Selgitus
	mm	Põhiplaadi mõõtmed (laius x sügavus)
	kg	Kaal EPTA-protseduuri 01 järgi
L_{pA}	dB	Helirõhutase
L_{wA}	dB	Helivõimsustase
L_{pCpeak}	dB	Maksimaalne helirõhutase
$K_{...}$		Mõõtemääramatus
A	m/s^2	Vibratsioonitase EN 62841 järgi (kolme suuna vektorsumma)
	m, s, kg, A, mm, V, W, Hz, N, °C, dB, min, m/s^2	Rahvusvahelise mõõtühikusüsteemi SI põhiühikud ja tuletatud ühikud.

Tööohutus

⚠ TÄHELEPANU Lugege läbi kõik ohutusnõuded ja juhised. Ohutusnõuete ja -juhiste

eiramine võib tuua kaasa elektrilöögi, tulekahju ja/või raskeid vigastusi.

Hoidke kõik ohutusnõuded ja -juhised edaspidiseks kasutamiseks alles.

 Enne elektritööriista kasutuselevõttu lugege kasutusjuhend ja juurdekuuluvad üldised ohutusnõuded (dokumendi nr 3 41 30 465 06 0)

põhjaltikult läbi. Hoidke kõik juhised edaspidiseks kasutamiseks alles ja elektrilise tööriista edastamisel kolmandatele isikutele pange kaasa ka nimetatud dokumendid.

Pidage kinni ka asjaomastest siseriiklikest tööohutusnõuetest.

Elektritööriista sihtotstarve.

Käsijuhtimisega akukreissaag on mõeldud sirgete saelõigete tegemiseks metalli ja plasti FEINI heaks kiidetud lõiketarvikutega ilma vett kasutamata ilmastikukindlates oludes.

Kreissaag on mõeldud ka sukellõigete tegemiseks. Igasugune muu kasutus ei ole sihipärane.

Ette ennustatav valekasutus

Kreissaagi ei tohi kasutada puitmaterjalide saagimiseks. Sisselülitamisel, töötamise ajal ja väljalülitamisel vältige otsest kokkupuudet metallilistadudega ventilatsioonivõrkude külgiirirakonnas. Pöörake tähelepanu ka lenduvatele sädemetele ja laastudele, kui kasutate läheduses teisi elektrilisi tööriistu. Nende juhiste eiramine võib põhjustada mootori blokeerumist.

Ohutusnõuded

Saagimine

⚠ OHT Ärge pange käsi saagimislasse ega saeketta lähedusse. Hoidke teise käega lisakäepidemest või mootorikorpusest. Kui hoiate saest kinni mõlema käega, ei saa saeketas käsi vigastada.

Ärge haarake käega tooriku alla. Kaitsekate ei kaitse tooriku all saeketta võimalike vigastuste eest.

Kohandage lõikesügavus tooriku paksusega. Tooriku alt peab olema nähtav vähem kui täielik hambapikkus.

Ärge kunagi hoidke saetavat toorikut käes ega jala peal. Kinnitage toorik kindla ja stabiilse kinnituse külge. Tooriku turvaline kinnitamine on väga oluline, et minimeerida selle kokkupuudet kasutaja kehaga, saeketta kinnikiilumist või kontrollilikku.

Hoidke elektritööriista kasutamisel isoleeritud haardepindadest, kui teete sellega töid, kus lõiketööriist võib tabada varjatud elektrijuhtmeid või oma ühenduskaablit. Kokkupuude pingele all oleva elektrijuhtmega võib pingestada tööriista metallosi ja põhjustada elektrilööki.

Kasutage pikilõigete tegemisel alati piirikut või sirget servajuhikut. Need suurendavad lõiketäpsust ja vähendavad saeketta blokeerumise tõenäosust.

Kasutage alati õige suuruse ja sobiva lukustusavaga saekettaid (nt ristküjulisi või ümaraid). Saekettad, mis ei sobi sae paigaldusosadega, võivad viskuda ja sellega kaotate seadme üle kontrolli.

Ärge kunagi kasutage kahjustatud või valesid saekettaseibe ega -kruvisid. Saeketta alusseibid ja -kruvid on konstrueeritud spetsiaalselt Teie sae jaoks, et tagada optimaalne jõudlus ja tööohutus.

Tagasilöögi põhjused ja asjaomased ohutusjuhised

- Tagasilöök on kinnihaakuva, kinnikiiluva või valesti väljareguleeritud saeketta äkkreaktsioon, mille tagajärjel võib saag ootamatult tooriku seest üles tõusta ja liikuda kasutaja suunas.
- Kui saeketas sulguvasse saepilusse haakub või kinni kiilub, siis saeketas blokeerub, ja mootori jõul viskub saag kasutaja suunas tagasi.
- Kui saeketas saepilu sees väändub või on valesti väljareguleeritud, võivad tagumise saeketta serva hambad pealispinna sisse kinni kiiluda, mille tõttu liigub saeketas saepilust välja ja saag viskub kasutaja suunas tagasi.

Tagasilöök on sae vale või vigase kasutuse tagajärg. Alljärgnevalt on kirjeldatud ettevaatusabinõusid, mis aitavad tagasilööki vältida.

Hoidke sae käepidemest tugevasti mõlema käega kinni ning viige käsivarred sellisesse asendisse, mis võimaldab tagasilöögiõudu hästi vastu võtta. Hoidke saeketast alati keha kõrval ja mitte kunagi kehaga ühel joonel. Tagasilöögi korral võib saag tagasi viskuda, ent ometi saab kasutaja sobivate ennetusmeetmetega tagasilöögiõudu valitseda.

Kui saeketas peaks kinni kiiluma või kui katkestate töö, siis lülitage saag välja ja hoidke rahulikult tooriku sees, kuni saeketas on seiskunud. Ärge kunagi püüdke saagi tooriku seest eemaldada või seda tagasi tõmmata, kuni saeketas veel liigub, vastaval juhul kaasneb sellega tagasilööki. Selgitage välja saeketta kinnikiilumise põhjus ja kõrvaldage see.

Kui soovite käivitada saagi, mis on tooriku sees, siis tsentreerige saeketas saesoonesse ja veenduge, et saehambad ei ole kiilunud toorikusse. Kui saeketas on toorikusse kinni jäänud, võib see sae taaskäivitamisel toorikust välja paiskuda või tagasilööki põhjustada.

Toestage suuri plaate, et vähendada kinnikiiluvast saekettast tekkivat tagasilöögiriski. Suured plaadid võivad oma raskuse all läbi painduda. Plaat tuleb toestada mõlemalt poolelt, nii saepilu kui ka serva lähedalt.

Ärge kasutage nürisid või kahjustatud saekettaid. Nüride või valesti väljareguleeritud hammastega saekettad põhjustavad liiga kitsa saepilu tõttu suuremat hõõrdumist, saeketta kinnikiilumist ja tagasilööki.

Fikseerige enne saagimist lõikesügavus- ja lõikenurga seadistused. Kui saagimise ajal peaks seadistused muutuma, võib saeketas kinni kiiluda ja tagasilööki põhjustada.

Olge eriti ettevaatlik olemasolevate seinte või pindade saagimisel, mille tagune jääb silmale varjatuks. Materjalise sukeldatav saeketas võib varjatud esemete sisse saagimisel kinni kiiluda ja tagasilööki põhjustada.

Alumise kaitsekatte funktsioon

Kontrollige enne iga kasutuskorda, kas alumine kaitsekate sulgub laitmatult. Ärge kasutage saagi juhul, kui alumine kaitsekate ei liigu vabalt ega sulgu koheselt. Ärge kunagi kinnitage ega siduge alumist kaitsekate avatud asendis kinni. Kui saag peaks kogemata põrandale kukkuma, võib alumine kaitsekate väänduda. Ärge kaitsekate tõmbehoovaga ja veenduge, et see liiguks vabalt ja kõigi lõikenurkade ja -sügavuste juures ei puutuks saeketta ega muude osade vastu.

Kontrollige alumise kaitsekatte vedru töökorda. Laske saagi enne kasutamist hooldada, kui alumine kaitsekate ja vedru ei tööta laitmatult. Kahjustatud osade, kleepuvate ladestuste või laastuhunnikute tõttu liigub alumine kaitsekate aeglasemalt.

Tehke alumine kaitsekate käega lahti üksnes spetsiaalsete lõigete, nagu nt „sukel- ja nurgalõigete“ jaoks. Avage alumine kaitsekate tõmbehoovaga ja laske sellest lahti kohe, kui saeketas toorikusse sukeldatakse. Kõigil muudel saetöödel peab alumine kaitsekate töötama automaatselt.

Ärge asetage saagi tööpingi peale või põrandale, kui alumine kaitsekate ei kata saeketast. Kaitsekatteta, pöörleva saeketta tõttu liigub saag lõikesuunale vastupidises suunas ja saeb läbi kõik, mis teele ette jääb. Pöörake tähelepanu saeketta järelepöörlemiseajale.

Ohutusalsed erinõuded.

Ärge kasutage kahjustada saanud elektrilist tööriista. Iga kord enne kasutamist kontrollige elektrilise tööriista korrust ja muid osi vigastuste, näiteks pragude või murdumise suhtes.

Kasutage ainult heakskiidetud akusid. Mitteühilduvate akude kasutamisel masin ei käivitu.

Kandke isikukaitsevahendeid. Kasutage vastavalt kasutusotstarbele näomaski, silmakaitset või kaitseprille. Vajaduse korral kandke tolmuaitsemaski, kuulmiskaitsevahendeid, kaitsekindaid või kaitsepõlle, mis kaitseb Teid lihvimisel eralduvate väikeste osakeste eest. Silmad peavad olema kaitstud seadme kasutamisel eralduvate võõrkehade eest. Tolmu- või hingamisteede kaitsemaskid peavad filtreerima kasutamisel tekkiva tolmu. Pikaajaline vali müra võib kahjustada kuulmist.

Eraldage tööala kõrgustes töötamise korral ja tagage selle ohutus ning kaitse tööriista ja toorikut mahakukkumise eest.

Kasutage tööriista üksnes siis, kui seisate tugeval aluspinnal kindlalt püsti.

Kinnitage töödeldav toorik. Kinnitusvahendite abil kinnitatud toorik püsib paremini paigal kui käega hoides.

Töötlemise ajal peab toorik olema kindlalt paigal ega tohi kohalt nihkuda.

Ärge püüdke saagida väga väikeseid toorikuid.

Hoidke elektrilist tööriista kindlalt käes. Lühiajaliselt võib tekkida suuri reaktsioonimomente.

Ärge töödelge magneesiumi sisaldavat materjali. Püsib tulekahjuoht.

Ärge töödelge süsinikkiuga tugevdatud plasti (CFK) ja asbesti sisaldavat materjali. Need materjalid on kantserogeense toimega.

Elektritööriistale ei tohi kruvide või neetidega kinnitada silte ja märgiseid. Kahjustatud isolatsioon ei taga kaitset elektrilöögi eest.

Ärge kasutage teiste tootjate tarvikuid, mida elektritööriista tootja ei ole heaks kiitnud. Asjaolu, et tarvikut saab tööriista külge kinnitada, ei taga veel tööriista ohutut tööd.

Puhastage regulaarselt seadme ventilatsioonivahendid mittemetallist tööriistadega. Mootori ventilator tõmbab tolmu korpusesse. Metallitolmu liigne kuhjumine võib olla ohtlik.

Ärge kunagi laske elektrilise tööriista lambi tulel väikese vahemaa tagant endale silmale paista. Ärge suunake lambi tuld kunagi läheduses paiknevate inimeste poole. Valgusallika poolt tekitatav valguskiirgus võib silmi kahjustada.

Ärge suunake elektrilist tööriista iseenda, teiste inimeste ega loomade poole. Teravad või kuumad tarvikud võivad tekitada vigastusi.

Enne mistahe seadistusi või hooldustöid eemaldage tööriista seest aku.

Ärge kasutage lihvkettaid.

Kasutage üksnes saekettaid, mille läbimõõt vastab tööriista peale märgitud läbimõõdule.

Kasutage üksnes saekettaid, mille pöörete arvu märgis vastab elektritööriista peale märgitud tähistusele või on sellest suurem.

Kasutage üksnes saetava materjali jaoks ette nähtud saekettaid.

Vältige sae hambateravike ülekuumenemist.

Vältige plasti saagimisel tooriku sulamist.

Ärge katsuge kätega pöörlevaid lõiketarvikuid.

Eemaldage laastud ainult siis, kui kõik tarvikud on seiskunud.

Vajutage spindli lukustusnuppu ainult siis, kui lõiketarvikud on seiskunud.

Ärge püüdkie saeketast pidurdada sellele küljelt vajutades.

Kontrollige enne iga kasutust, kas liikuv kaitsekate on töökorras. Liikuv kaitsekate peab vabalt liikuma, automaatselt, kergesti ja täpselt oma lõppasendisse tagasi minema.

Liikuvat kaitsekate ei tohi saagimiseks tahatõmmatut asendisse fikseerida.

Kontrollige toorikut võorkehade suhtes. Kontrollige alati töötamise ajal, et toorikus ei oleks naelu vms.

Saeketta kinnikiilumisel lülitage mootor kohe välja.

Aku kasutamine ja käsitsemine (akud).

Ohutusjuhised kehtivad üksnes 18V-FEIN-Li-Ionen-AMPSHare-akude kohta.

Kasutage akut ainult AMPShare-partneri toodetes. AMPShare'iga tähistatud 18V-akud on ühilduvad täielikult järgmiste toodetega:

- Kõik FEIN-18V-AMPSHare-süsteemi tooted
- Kõik AMPShare-partnerite 18V-tooted

Töötades ja laadides valede, kahjustatud, remonditud või ise kokkupandud akude, imitatsioonide ja võorkaubamärkidega püsib tulekahju ja/või plahvatusoht.

Järgige oma toote kasutusjuhendis toodud soovitusi.

Ainult nii on võimalik akut ja toodet ohutult käidelda ja akusid ohtlike ülekoormuste eest kaitsta.

Laadige akusid ainult laadijatega, mida soovib FEIN või AMPShare-partnerid. Kindlat tüüpi akude jaoks sobiv akulaadija võib teist tüüpi akude laadimisel põhjustada tuleohtu.

Aku tarnitakse osaliselt laetuna. Aku võimsuse tagamiseks laadige aku enne esmakasutust laadijas täiesti täis.

Hoiustage akusid lastele kättesaamatus kohas.

Akusid ei tohi osadeks lahti võtta ega avada. Tagage, et akut ei saaks mehaaniliselt lööke. Aku kahjustamisel ja mittesihhipärasel kasutusel võib akust eralduda kahjulikke aure ja vedelikke. Aaurud võivad tekitada hingamisteede ärritust. Väljavoolav akuhape võib põhjustada nahaärritust või põletusi.

Kui peaks juhtuma, et akavedelikku sattub nahale, tuleb loputada kahjustatud kohta koheselt rohke veega. Kui peaks juhtuma, et akavedelikku sattub silma, loputage silmi puhta veega ja pöörduge kohe arsti poole!

Kui akavedelikku on sattunud ümbritsevatele esemetele, siis kontrollige nende seisukorda. Et vedelikku ei saatuks nahale, kandke kaitsekindaid. Puhastage märgunud osad kuiva majapidamispaperiga või vahetage need osad vajaduse korral välja. Lekkivad aaurud võivad tekitada hingamisteede ärritust. Väljavoolav akuhape võib põhjustada nahaärritust või põletusi.

Ärge tekitage akus lühist. Kasutusvälisel ajal hoidke aku eemal kirjajklambritest, müntidest, võtmetest, naeltest, kruvidest ja teistest väikestest metall-esemetest, mis võivad tekitada akuklemmide vahel lühise. Akuklemmide vaheline lühis võib põhjustada põletusi või tulekahju.

Teravad esemed, nagu nt naelad või kruvikeerajad või lõigid, põrutused jms võivad akut kahjustada. Akuklemmide vahel võib tekkida lühis ja aku võib süttida, hakata suitsema, plahvata või üle kuumeneda.

Ärge kunagi tehke hooldust kahjustatud akudele. Mistahes akude hooldustööd tuleb lasta teha tootjal või tootja poolt volitatud klienditeenindusel.

 **Kaitske akut kuumuse, nt ka pideva päikesekiirguse, tule, vee ja niiskuse eest.** Püsib plahvatus ja lühise oht.



Käitge ja hoiustage akut üksnes ümbrustemperatuuril -20 °C ja +50 °C vahel. Ärge jätke akut nt suvel autosse. Sõltuvalt seadmest võib seadme toimimine olla pärsitud temperatuuridel < 0 °C.

Laadige akut üksnes temperatuurivahemikus 0 °C ja +35 °C. Laadige akut USB-pesaga ainult temperatuurivahemikus +10 °C ja +35 °C. Laadides akut väljaspool lubatud temperatuurivahemikku võib aku saada kahjustusi või suurendada tulekahju ohtu.

Käidelge tühjenenud akusid ettevaatusega. Akud kujutavad endast ohtu, sest need võivad tekitada väga tugevat lühisvoolu. Isegi, kui näib, et liitiumioonaku on tühjenenud, ei tühjene need kunagi lõplikult.

Ärge pistke akut kunagi vedelikesse, nagu (soola-)vesi või joogid. Kokkupuute vedelikuga võib akut jäädavalt kahjustada. Selle tagajärrel võib aku kuumeneda, suitsema hakata, põlema süttida või plahvata. Ärge jätkake aku kasutamist, vaid pöörduge FEIN volitatud klienditeeninduse poole.

Ärge kasutage kahjustatud akut. Aku kasutamine tuleb koheselt lõpetada, kui sellel avalduvad kahtlased omadused, nagu nt lõhnaeritus, kuumus, värvuse muutus või deformeerumine. Kahjustatud aku kasutamist jätkates võib aku kuumeneda ja suitsema hakata, põlema süttida või plahvatada.

Akut ei tohi avada, muljuda, lasta üle kuumeneda või põletada. Nõuete eiramisel püsib põletus- ja tuleoht. Järgige tootja korraldusi.

Kasutage põleva liitiumioonaku kustutamiseks vett, liiva või tulekustutustekki.

Vältige lööke ja muid füüsilist sekkumist. Löögid ja sissetunginud esemed võivad akut kahjustada. Selle tagajärele võib aku hakata lekkima või suitsema, süttida põlema või plahvatada.

Ärge laadige akut kunagi öösiti, kui see on järelevalveta. Reeglite eiramine võib teatud teatud tingimustel põhjustada tule- ja plahvatusohtu.

Eemaldage akult originaalpakend alles siis, kui hakkate akut kasutama.

Võtke aku seadmest välja ainult siis, kui elektritööriist on välja lülitatud.

Eemaldage aku seadmest enne seda, kui seadmel hakkatakse tegema hooldust või remonti. Kui elektritööriist käivitub iseenesest, püsib vigastusoht.

Kaitske akut niiskuse ja vee eest. Puhastage aku ja tööriista mustunud ühendusi kuiva ja puhta lapiga.

Tööriista transportimiseks ja hoiustamiseks eemaldage eelnevalt aku.

Järgige FEIN laadijate või AMPShare-partneri kasutusjuhendi ohutusjuhiseid.

Vibratsiooni- ja müraemissiooni väärtused

Siinsetes juhistes toodud vibratsiooni- müraemissiooni väärtused on mõõdetud normiga EN 62841 standardiseeritud mõõtmisprotsessi järgi ning neid saab kasutada elektritööriistade võrdlemiseks. Väärtused võimaldavad anda esialgseid hinnanguid eeldatava vibratsiooni- ja mürataseme kohta.

⚠ Toodud vibratsiooni- ja müraemissiooni väärtused kajastavad tööriista peamisi rakendusi.

Kui aga elektritööriista kasutatakse muul eesmärgil, tavapärasest erinevate tarvikutega või ei ole tööriista regulaarselt hooldatud, võib vibratsiooni- ja müratase normist erineda. Vibratsiooni- ja müratase võib seetõttu kogu töötamisaja jooksul oluliselt tõusta.

Vibratsiooni- ja mürataseme täpsaks prognoosimiseks tuleb arvestada ka ajaga, mil seade on kas välja lülitatud või ooterežiimil, aga mitte aktiivses kasutuses.

Vibratsiooni- ja müratase võib seetõttu kogu töötamisaja jooksul oluliselt väheneda.

⚠ Enne, kui vibratsiooni- ja mürataseme mõju avaldub, tehke käitaja ohutuse tagamiseks kindlaks sellised lisaohutusmeetmed, nagu näiteks: hooldage elektritööriista ja tarvikuid, hoidke kasutaja käsi soojas, korraldage töökäike.

Ohtliku tolmu käitlemine

Selle tootega materjali eemaldamise käigus tekib tolm, mis võib olla ohtlik.

Mõnede tolmude, nt asbesti ja asbesti sisaldavate materjalide, pliipõhiste värvide, metallide, teatud puiduliikide, mineraalide, kivimeid sisaldavate materjalide silikaadiosakeste, värvilahustite, puidukonservantide, veesõidukite kattumisevastaste ainete puudutamine või sissehingamine võib põhjustada inimestel allergilisi reaktsioone, hingamisteede haigusi, vähtkõbe või reproduktiivseid kahjustusi. Tolmude sissehingamise oht sõltub kokkupuutest. Kasutage tekkiva tolmuga sobivat ärarõõmet ja isikukaitsevahendeid. Tagage töökoha hea ventilatsioon. Jätke asbesti sisaldava materjali töötlemine ainult professionaalidele.

Puidutolm ja kergmetallitolm, abrasiivse tolmu ja keemiliste ainete kuumad segud võivad ebasoodsates tingimustes ise süttida või põhjustada plahvatuse.

Vältige lendavaid sademeid tolmumahuti suunas ning toote ja abrasiivse materjali ülekuumenemist.

Tühjendage tolmumahuti õigeaegselt. Järgige materjalitootja töötlemisjuhiseid ja teie riigis kehtivaid eeskirju töödeldavate materjalide kohta.

Kasutuselevõtt.

Iga kord enne toote kasutamist toimige järgmiselt.

- Kontrollige toote nõuetekohast seisukorda ja toimimist.
- Kontrollige, et sisestustööriist oleks korralikult kinni.
- Kontrollige regulaarselt liikuva kaitsekatte töökindlust. Kaitsekate peab liikuma vabalt ja ise täpselt oma lõppasendisse tagasi liikuma.

Kasutamine

Tööriista ülekoormust näitab tööala valgusti püsiv põlemine. Ülekoormuse korral lülitub tööriist välja ja uuesti saab seda sisse lülitada alles siis, kui tööriist on jahtunud.

Teatud juhtudel ei ole taaskäivitus võimalik, mida näitab tööala valgusti vilkumine. Eemaldage aku ja püüdke mõne minuti möödumisel tööriista uuesti käivitada. Kui tööala valgusti uuesti vilgub, pöörduge FEIN teenindusse.

Löikesügavuse reguleerimine (vt lk 12).

Kohandage löikesügavus tooriku paksusega. Tooriku alt peab olema nähtav vähem kui täielik hambapikkus.

Saeketta vahetus (vt lk 6/7).



Soovitus: Vahetage saetera tööriistakohvrissis integreeritud seadise abil (vt lk 8).



1. Vajutage ja hoidke lukustusnuppu vajutatuna.
2. Paigutage sisekuuskantvõti kinnituskruvile ja keerake saevõlli aeglaselt kuni see lukustub.
3. Keerake kinnituskruvi vastupäeva välja ja võtke väline saeketta äärik maha.
4. Tõmmake liikuv kaitsekate tagasi ja võtke saeketas maha.

- Puhastage tugipinnad sisemise ja välimise saeketta ääriku vahelt.
- Paigaldage uus saeketas, järgides õiget pöörlemissuunda ja saehammaste väljareguleerimissuunda. Pöörlemissuunda näitavad saekettale ja liikuvale kaitseseketele märgitud nooled. Saeketta nähtaval alal peavad saehambad olema väljareguleeritud saagimissuunas.
- Paigaldage välimine saeketta äärik ja keerake kinnituskrugi kinni (8 Nm).

Aku käsitsemine.

Laadige akut ainult temperatuurivahemikus 0 °C ... +35 °C (32 °F ... 95 °F). Aku temperatuur peab laadimise alguses olema aku laadimistemperatuuri vahemikus.

Aku laetustaseme näidik (vt lk 15).

Aku laetustaset näitavad laetustaseme näidiku rohelised LED-tuled. Vajutage laetustaseme näidiku nupule  või  et kuvada laetustaset.

Kui pärast laetustaseme näidiku nupule vajutamist ei põle ükski LED-tuli, on aku defektne ja tuleb välja vahetada.

Transport

Liitiumioonakude suhtes kohaldatakse ohtlike ainete vedu reguleerivaid nõudeid. Kasutajal on lubatud akusid maanteel transportida piiranguteta.

Kui vedu teostab kolmas isik (nt õhuvedu või ekspedeerimine), tuleb järgida pakendile ja tähistusele esitatavaid erinõudeid. Toote veoks ettevalmistusse tuleb kaasata ohtlike ainete ekspert.

Saatke akusid posti- või kullerteenusega üksnes siis, kui aku korpus on kahjustusteta. Kleepige lahtised ühendused kinni ja pakendage aku selliselt, et see pakendi sees ei nihkuks. Järgige ka muid riigis kehtivaid eeskirju.

Hooldus ja korrashoid



Äärmuslikes kasutustingimustes võib metallide töötlemisel tootesse sattuda elektrit juhtivat tolmu. Puhuge sageli toote sisemust läbi ventilatsioonivade kuiva ja õlivaba suruõhuga.

Kui elektriline tööriist on väärkasutuse tõttu püsivalt blokeeritud, on vajalik professionaalne hooldus.

Asbestiga kokku puutunud tooteid ei tohi remonti saata. Asbestiga saastunud tooteid käidelda vastavalt riigis kehtivatele asbesti sisaldavate jäätmete käitlemise eeskirjadele.

Parandamist vajavate FEINI toodete ja tarvikute puhul võtke ühendust FEINI teenindusosakonnaga aadressil www.fein.com.

Uuendage tootele kinnitatud kleebised ja hoiatussilt, kui need on vanad või kulunud.

Kasutage ainult FEINI originaalvaruosi. Toote praegune varuosade nimekiri on saadaval aadressil www.fein.com.

Vajadusel saab ise vahetada järgmisi osi:
tarvikud, aku

Garantii

Tootele antakse garantii vastavalt maaletooja riigis kehtivatele nõuetele. Lisaks sellele annab FEIN garantii vastavalt FEIN tootjavastutuse deklaratsioonile.

Toote tarnekomplekti võib kuuluda ainult osa käesolevas kasutusjuhendis kirjeldatud või illustreeritud tarvikutest.

Vastavusdeklaratsioon.

Töökäik **CE-märgise selgitus** Kehtib ainult Euroopa Liidu ja EFTA riikides (Euroopa Vabakaubanduse Assotsiatsioon) ja ainult toodetele, mis on mõeldud EL- või EFTA-turu jaoks. Pärast toote ELi turule toomist kaotab UKCA märgis oma kehtivuse.

Töökäik **UKCA-märgise selgitus** Kehtib ainult briti turul (Inglismaa, Wales ja Šotimaa) ja ainult toodetele, mis on mõeldud Briti turu jaoks. Pärast toote Briti turule toomist kaotab CE-märgis oma kehtivuse.

Kasutusest kõrvaldamine.

- Ühendage seade vooluvõrgust lahti või eemaldage aku.
- Võtke lahti tootele paigaldatud sisestustööriistad ja tarvikud.

Keskonnakaitse, kõrvaldamine.



Ärge visake akusid olmejäätmete hulka!

Pakendid, kasutusressursi ammendanud elektritööriistad ja tarvikud tuleb keskkonnasäästlikult ümber töödelda ja ringlusse võtta.

Viige kogumispunkti ainult täiesti tühjad akud.

Kui akud ei ole täiesti tühjad, isoleerige pistik lühise vältimiseks teibiga.

Ainult EL riikidele:























Vastavalt Euroopa Liidu direktiivile 2006/66/EÜ tuleb defektssed või kasutusressursi ammendanud akud eraldi kokku koguda ja keskkonnasäästlikult ringlusse võtta.











Tarvikud





Kasutage ainult tootele mõeldud FEINI originaaltarvikuid. Toote lubatud tarvikud leiata aadressil www.fein.com.



Originalios instrukcijos vertimas.

Naudojami simboliai, trumpiniai ir terminai.

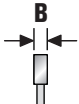
Simbolis, ženklas	Paaiškinimas
	Būtinai perskaitykite pridėtus dokumentus, pvz., naudojimo instrukciją ir bendrąsias saugos nuorodas.
	Nelieskite besisukančių elektrinio įrankio dalių.
	Laikykitės šalia esančiame tekste ar grafiniame vaizde pateiktų reikalavimų!
	Laikykitės šalia esančiame tekste pateiktų reikalavimų!
	Bendrojo pobūdžio draudžiamasis ženklas. Šis veiksmas yra draudžiamas.
	„AMPSHARE“ – tai bendroji akumuliatorių sistema, leidžianti naudoti daugelio profesionalams skirtų prekių ženklų įrankius su vienu akumuliatoriumi.
	Prieš pradėdami šį darbo žingsnį, iš elektrinio įrankio išimkite akumuliatorių. Priešingu atveju, elektriniame įrankiui netikėtai įsijungus iškyla sužalojimo pavojus.
	Dirbkite su akių apsaugos priemonėmis.
	Dirbkite su klausos apsaugos priemonėmis.
	Dirbkite su rankų apsaugos priemonėmis.
	Nekraukite pažeistų akumuliatorių.
	Saugokite akumuliatorių nuo karščio, pvz., taip pat ir nuo ilgalaikio saulės spindulių poveikio, ugnies, nešvarumų, vandens ir drėgmės.
	Papildoma informacija.
	Laikymo sritis
	Įjungimas
	Išjungimas
	Žr. skyrių „Naudojimo nurodymai.“
	Nekiškite rankų į pjovimo zoną, kai elektrinis įrankis veikia. Prisilietus prie pjūklo disko galima susižaloti.
	Nekiškite rankų į pjovimo zoną, kai elektrinis įrankis veikia. Prisilietus prie pjūklo disko galima susižaloti.
	Patvirtina elektrinio įrankio atitikį Europos Bendrijos direktyvoms.
	Patvirtina elektrinio įrankio atitikį Didžiosios Britanijos (Anglijos, Velso, Škotijos) direktyvoms.
	Patvirtina, kad elektrinis įrankis atitinka Muitų sąjungos nacionalinius techninius reglamentus (Gudijos, Rusijos, Kirgizijos, Kazachstano ir Armėnijos).

Simbolis, ženklas	Paiškinimas
	Šis simbolis patvirtina, kad gaminys sertifikuotas JAV ir Kanadoje.
	Netaikoma Kinijai: Aplinkos apsaugos trukmė įprastai naudojant gaminį yra 10 metų.
 ĮSPĖJIMAS	Ši nuoroda įspėja apie galimą pavojingą situaciją, kuriai susidarius galima sunkiai ar mirtinai susižaloti.
 PAVOJINGA	Šis nurodymas įspėja apie tiesiogiai gresiančią pavojingą situaciją. Netinkamai elgiantis galima sunkiai ar mirtinai susižaloti.
	Utilizavimo ženklas: ženklina pakartotinai panaudojamas medžiagas
	Nebetinkamus naudoti elektrinius įrankius bei kitus elektrinius ir elektroninius gaminius surinkite atskirai ir nugabenkite į antrinių žaliavų tvarkymo vietas perdirbti aplinkai nekenksmingu būdu.
	Ženklinama perdirbti tinkamas pakuotes ir gaminius, kurie turi būti surenkami ir šalinami atskirai.
	Akumulatoriaus tipas
	Kroviklio tipas
	Mažas sūkių skaičius
	Didelis sūkių skaičius
(**)	gali būti skaičiai arba raidės
(Ax – Zx)	Ženklিনimas vidinėms reikmėms

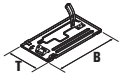
Ženklas	Tarptautinis vienetas	Paiškinimas
U	V _~	Elektros nuolatinė įtampa
f	Hz	Dažnis
n_0	/min, min ⁻¹ , rpm, r/min	Tuščiosios eigos sūkių skaičius (kai akumulatorius visiškai įkrautas)
P_1	W	Naudojamoji galia
P_2	W	Atiduojamoji galia
T_{CHARGE}	°C	Leidžiamoji aplinkos temperatūra įkraunant
\varnothing	mm	Apskritos dalies skersmuo
	mm	Pjūklo disko skersmuo
	mm	Pjūklo disko angos skersmuo
	mm	maksimalus danties plotis B: Atstumas tarp dviejų lygiagrečių plokštumų, kurias liečia mažiausia trijų pjūklo dantų smaigalių priešpriešai esančios pusės
	mm	Maksimalus pjovimo gylis T

Ženklas	Tarptautinis vienetas	Paiškinimas
	mm	Pagrindo plokštės matmenys (plotis x gylis)
	kg	Masė pagal „EPTA-Procedure 01“
L_{pA}	dB	Garso slėgio lygis
L_{wA}	dB	Garso galios lygis
L_{pCpeak}	dB	Aukščiausias garso slėgio lygis
$K_{...}$		Paklaida
a	m/s^2	Vibracijos emisijos vertė pagal EN 62841 (trijų krypčių atstojamasis vektorius)
	m, s, kg, A, mm, V, W, Hz, N, °C, dB, min, m/s^2	Tarptautinės matavimo vienetų sistemos SI baziniai ir išvestiniai vienetai.

Jūsų saugumui.

ĮSPĖJIMAS Perskaitykite visas saugos nuorodas ir reikalavimus.

Nesilaikant saugos nuorodų ir reikalavimų gali trenkti elektros smūgis, kilti gaisras, galima susižaloti ar sužaloti kitus asmenis.

Išsaugokite šią instrukciją, kad ir ateityje galėtumėte ją pasinaudoti.

 Nepradėkite naudoti šio elektrinio įrankio, kol atidžiai neperskaitėte ir gerai nesupratote šios naudojimo instrukcijos bei pridėtų „Bendrųjų saugos nuorodų“ (leidinio numeris 3 41 30 465 06 0). Išsaugokite išvardytus dokumentus, kad ir ateityje galėtumėte jais pasinaudoti, ir atiduokite juos kartu su elektriniu įrankiu, jei perduodate ar parduodate jį kitam savininkui.

Taip pat laikykites specialiųjų nacionalinių darbo saugos reikalavimų.

Elektrinio įrankio paskirtis.

Rankinis, akumuliatorinis diskinis pjūklas skirtas tiesiai atlikti tiesius pjūvius į metalines medžiagas ir plastiką FEIN patvirtintais darbo įrankiais ir priedais be vandens tiekimo nuo oro sąlygų apsaugotoje aplinkoje.

Diskinis pjūklas nėra skirtas įleidžiamiesiems pjūviams atlikti.

Visi kiti naudojimo būdai laikomi netinkamu naudojimu.

Numatomas netinkamas naudojimas.

Diskinį pjūklą draudžiama naudoti medienai pjauti. Įjungdami, eksploatuodami ir išjungdami venkite tiesioginio kontakto su metalo drožlėmis prie šoninių ventilacijos angų. Taip pat saugokitės išmetamų drožlių ir kibirkščių, kai šalia naudojate kitus elektrinius įrankius. Nesilaikant šių nurodymų, gali būti užblokuotas variklis.

Saugos nuorodos.

Pjovimo procedūra

Į PAVOJINGA Nekiškite rankų į pjūklo srity ir prie pjūklo disko. Antrą ranką laikykite ant papildomos rankenos arba variklio korpuso. Kai pjūklas laikomas abiem rankomis, jų negali sužaloti pjūklo diskas.

Nekiškite rankų po ruošiniu. Apsauginis gaubtas negali apsaugoti nuo pjūklo disko po ruošiniu.

Priderinkite pjovimo gylį prie ruošinio storio. Po ruošiniu turi matytis mažiau negu vienas visas danties aukštis.

Niekada nelaikykite rankoje arba virš kojos ruošinio, kurį pjausite. Įtvirtinkite ruošinį stabilizame fiksuojant. Svarbu yra gerai pritvirtinti ruošinį, kad būtų iki minimumo sumažintas sąlyčio su kūnu, pjūklo disko užstrigimo ir kontrolės praradimo pavojus.

Atlikdami tokius darbus, kurių metu elektrinis įrankis gali kliudyti paslėptus elektros laidus arba savo jungiamąjį laidą, elektrinį įrankį laikykite už izoliuotų rankenų. Palietus įtampingąjį laidą įtampa veiks metalines elektrinio įrankio dalis ir įvyks elektros smūgis.

Pjudami išilgai visada naudokite ribotuvarį arba tiesų briaunos kreiptuvą. Tai pagerina pjūvio tikslumą ir sumažina pjūklo disko strigimo galimybę.

Visada naudokite tinkamo dydžio pjūklo diskus su tinkama fiksavimo anga (pvz., rombo arba apvalios formos). Pjūklų diskai, kurie netinka pjūklo montavimo dalims, juda netolygiai ir galimas kontrolės praradimas.

Niekada nenaudokite pažeistų arba netinkamų pjūklo disko poveržlių ir varžtų. Pjūklo disko poveržlės ir varžtai sukonstruoti specialiai jūsų pjūklui, kad būtų užtikrintas optimalus našumas ir darbo saugumas.

Atgalinis smūgis – priežastys ir atitinkami saugos nurodymai

- Atgalinis smūgis – staigi reakcija dėl užsikabinusio, užstrigusio arba netinkamai išlygiuoto pjūklo disko, kuri sąlygoja, kad nekontroliuojamas pjūklas pakyla ir iš ruošinio juda operatoriaus kryptimi.
- Jei pjūklo diskas užsikabina arba užstringa uždarančiame pjūklo tarpelyje, jis užsiblokuoja ir variklio jėga nubloškia pjūklą atgal operatoriaus kryptimi.
- Jei pjaunant pjūklo diskas pasukamas arba netinkamai išlygiuojamas, galinės pjūklo briaunos dantys gali užsikabinti paviršiuje, taip išsijudina iš pjūklo tarpelio ir pjūklas atšoka atgal operatoriaus kryptimi.

Atgalinis smūgis – netinkamo arba klaidingo pjūklo naudojimo pasekmė. Jo galima išvengti tinkamomis atsargumo priemonėmis, kaip aprašyta toliau.

Tvirtai laikykite pjūklą abiem rankomis ir tokioje padėtyje, kurioje galite suvaldyti atgalinio smūgio jėgas. Visada būkite pjūklo diskui iš šono, niekada nelaikykite pjūklo disko vienoje linijoje su kūnu.

Atgalinio smūgio atveju diskinis pjūklas gali atsokti atgal, bet operatorius gali suvaldyti atgalinio smūgio jėgas atitinkamomis priemonėmis.

Jei pjūklo diskas užstringa arba jūs nutraukiate darbą, išjunkite pjūklą ir laikykite jį ramiai medžiagoje, kol pjūklo diskas sustos. Niekada nebandykite, pašalinti pjūklo iš ruošinio arba traukti jį atgal, kol pjūklo diskas juda, nes kitaip galimas atgalinis smūgis. Išsiaiškinkite ir pašalinkite pjūklo disko užstrigimo priežastį.

Jei vėl norite paleisti pjūklą, kuris yra ruošinyje, centruokite pjūklo diską pjūklo tarpelyje ir patikrinkite, ar pjūklo dantys neužsikabina ruošinyje. Jei pjūklo diskas užsikabina, jis gali pajudėti iš ruošinio arba sukelti atgalinį smūgį, kai pjūklas paleidžiamas iš naujo.

Atremkite dideles plokštes, kad sumažintumėte atgalinio smūgio riziką užstrigus pjūklo diskui. Didelės plokštės gali sulinkti nuo savo svorio. Plokštės turi būti atremtos abiejose pusėse tiek arti pjūklo tarpelio, tiek prie briaunos.

Nenaudokite atšipusių arba pažeistų pjūklo diskų.

Pjūklo diskai su atšipusiais arba netinkamai išlygiuotais dantimis dėl per siauro pjūklo tarpelio sąlygoja padidintą trinį, pjūklo disko strigimą ir atgalinį smūgį.

Prieš pjudami užfiksuokite pjovimo gylio ir pjovimo kampo nustatymus. Jei pjovimo metu pasikeičia nustatymai, pjūklo diskas gali užstrigti ir įvykti atgalinis smūgis.

Būkite itin atsargūs pjudami esamas sienas arba kitas neperžiūrimas sritis. Pjaunant įleidžiamas pjūklo diskas gali užstrigti paslėptuose objektuose ir sukelti atgalinį smūgį.

Apatinio apsauginio gaubto funkcija

Kiekvieną kartą prieš naudodami patikrinkite, ar nepriekaištingai užsidaro apatinis apsauginis gaubtas. Nenaudokite pjūklo, jei apatinis apsauginis gaubtas nejuda laisvai ir ne iš karto užsidaro. Niekada nefiksuokite ir nepirikiškite apatinio apsauginio gaubto atidarytoje padėtyje. Jei pjūklas netikėtai nukristų ant žemės, gali užsilenkti apatinis apsauginis gaubtas. Atidarykite apsauginį gaubtą atitraukimo svirtimi ir įsitinkinkite, kad jis laisvai juda ir bet kuriame pjaunant bet kokiu kampu ir bet kuriame gylyje nelies pjūklo disko ir kitų dalių.

Patikrinkite apatinio apsauginio gaubto spyruoklių veikimą. Prieš naudojimą paveskite atlikti techninę priežiūrą, jei apatinis gaubtas ir spyruoklės neveikia tinkamai. Dėl pažeistų dalių, lipnių nuosėdų ir drožlių sancaupų apatinis apsauginis gaubtas veikia su delsa.

Ranka apatinį gaubtą atidarykite tik atlikdami specialius pjūvius, pvz., „įleidžiamuosius ir kampinius pjūvius“. Atidarykite apatinį apsauginį gaubtą su atitraukimo svirtimi ir ją atleiskite, kai pjūklo diskas bus įleistas į ruošinį. Atliekant bet kokius pjovimo darbus, apatinis apsauginis gaubtas turi veikti automatiškai.

Nedėkite pjūklo ant darbastalio ir grindų, jei apatinis apsauginis gaubtas nedengia pjūklo disko.

Neapsaugotas, inertiškai veikiantis pjūklo diskas judina pjūklą prieš pjovimo kryptį ir įjauna viską savo kelyje. Atsižvelkite į pjūklo disko inertinį sukimašį.

Specialiosios saugos nuorodos.

Nenaudokite pažeisto elektrinio įrankio. Prieš kiekvieną elektrinio įrankio naudojimą patikrinkite, ar korpusas ir kitos sudedamosios dalys nėra pažeistos, pavyzdžiui, įtrūkusios ar sulūžusios.

Naudokite tik aprobuotus akumulatorius. Naudojant nesuderinamus akumulatorius mašina neįsijungs.

Dirbkite su asmeninėmis apsaugos priemonėmis. Atitinkamai pagal atliekamą darbą užsidėkite visos veido apsaugos priemonės, akių apsaugos priemonės ar apsauginius akinius. Jei nurodyta, užsidėkite apsauginį respiratorių nuo dulkių, klausos apsaugos priemonės, apsaugines pirštines ir specialią prijuostę, kuri apsaugos jus nuo smulkių šlifavimo ir ruošinio dalelių. Akys turi būti apsaugotos nuo skriejančių svetimkūnių, atsiraniančių atliekant įvairius darbus. Respiratorius arba apsauginę kaukę turi išfiltruoti darbo metu kylančias dulkes. Dėl ilgalaikio ir stipraus triukšmo poveikio galite prarasti klausą.

Dirbdami aukštyje, atitverkite plotą po darbo sritimi ir visada apsaugokite elektrinį įrankį ir ruošinį, kad nenukristų.

Elektrinį įrankį naudokite tik ant stabilus darbo paviršiaus ir pasirūpinkite saugia padėtimi.

Įtvirtinkite ruošinį. Saugiau dirbti, kai ruošinys įtvirtintas veržimo įrangoje nei laikomas rankoje.

Apdirbimo metu ruošinys turi būti tvirtai atremtas ir apsaugotas nuo perstūmimo.

Nebandykite pjauti labai mažų ruošinių.

Tvirtai laikykite elektrinį įrankį. Galimas trumpalaikis didelis reakcijos jėgų momentas.

Neapdorokite medžiagų, kurių sudėtyje yra magnio.

Kyla gaisro pavojus.

Neapdorokite CFK (anglies pluoštu armuoto plastiko) ir medžiagų, kurių sudėtyje yra asbesto. Šios medžiagos laikomos vėžj sukeliančiomis.

Draudžiama prie elektrinio įrankio prisukti ar prikiedyti lenteles ar ženklus. Pažeista izoliacija neapsaugo nuo elektros smūgio.

Nenaudokite jokios papildomos įrangos, kurios specialiai nesukūrė arba neaprobavo elektrinio įrankio gamintojas. Tai, kad papildomą įrangą galima pritvirtinti prie įrankio, nereiškia, kad bus saugu naudoti.

Nemetaliniais įrankiais reguliariai valykite elektrinio įrankio ventiliacines angas. Variklio ventiliatorius į korpusą traukia dulkes. Jei metalo dulkių prisirenka per daug, iškyla elektros smūgio pavojus.

Niekada iš arti nežiūrėkite į elektrinio įrankio lempos šviesą. Lempos šviesos niekada nenukreipkite į kitų netoli esančių žmonių akis. Apšvietimo priemonės sukurta spinduliuotė gali būti kenksminga akims.

Nenukreipkite elektrinio įrankio į save, kitus asmenis, gyvūnus. Aštrūs ir įkaitę darbo įrankiai kelia sužalojimo pavojų.

Prieš bet kokius elektrinio įrankio nustatymo ir techninės priežiūros darbus išimkite akumuliatorių.

Nenaudokite šlifavimo diskų.

Naudokite tik pjūklų diskus, kurių skersmuo atitinka užrašą ant elektrinio įrankio.

Naudokite tik pjūklų diskus su tokiu sūkių skaičiaus žymėjimu, kuris būtų lygus arba didesnis už nurodytąjį ant elektrinio įrankio.

Naudokite pjūklų diskus, kurie tinka pjaunamai medžiagai.

Venkite pjūklų dantų smaigalių perkaitimo.

Pjaudami plastiką venkite medžiagos lydymosi.

Nelieskite besisukančių darbo įrankių. Drožles šalinkite tik sustojus darbo įrankiui.

Suklio blokavimo mygtuką paspauskite tik sustojus darbo įrankiui.

Nestabdykite pjūklų disko šoniniu priešpriešiniu spaudimu.

Kiekvieną kartą prieš naudodami patikrinkite judinamo apsauginio gaubto veikimą. Judinamas apsauginis gaubtas turi laisvai judėti ir automatiškai, lengvai ir tiksliai grįžti į galutinę padėtį.

Pjovimui neužfiksuokite judinamo apsauginio gaubto atitrauktoje atgal padėtyje.

Patikrinkite ruošinį, ar nėra pašalinių daiktų. Dirbdami visada atkreipkite dėmesį, kad neįpjautumėte į vinį ar pan.

Užstrigus pjūklų diskui iš karto išjunkite variklį.

Akumuliatoriaus (akumuliatorių bloko) naudojimas.

Šios saugos nuorodos taikomos tik 18 V FEIN ličio jonų AMPShare akumulatoriams!

Akumuliatorių naudokite tik AMPShare partnerių gaminiuose. AMPShare paženklinėti 18 V akumuliatoriai yra visiškai suderinami su šiais gaminiais:

- visais FEIN 18 V AMPShare sistemos gaminiais;
- visais 18 V AMPShare partnerių gaminiais.

Dirbant su netinkamais, pažeistais, remontuotais, perdarytais, falsifikuotais ar kitų gamintojų akumuliatoriais arba tokiais akumuliatorius kraunant, iškyla gaisro ir (arba) sprogių pavojus.

Laikykitės rekomendacijų dėl akumuliatoriaus, pateiktų gaminio naudojimo instrukcijoje. Tik taip galima saugiai naudoti akumuliatorių ir gaminį bei apsaugoti akumuliatorių nuo pavojingos perkrovos.

Akumuliatorių įkraukite tik su krovikliais, kuriuos rekomenduoja FEIN arba vienas iš AMPShare partnerių. Jei kroviklis, skirtas tam tikros rūšies akumuliatoriams krauti, naudojant su kitokiais akumuliatoriais, iškyla gaisro pavojus.

akumuliatorių pateikiamas ne visai įkrautas. Kad akumuliatorių veiktų visa galia, prieš pirmąjį naudojimą akumuliatorių kroviklyje visiškai įkraukite.

Nenaudojamus akumuliatorių laikykite vaikams neprieinamoje vietoje.

Akumuliatoriaus išardyti, atidaryti ar pjaustyti draudžiama. Saugokite akumuliatorių nuo mechaninių smūgių. Pažeidus akumuliatorių ar netinkamai jį naudojant, gali susidaryti kenksmingi garai ir ištekėti skystis. Garai gali sudirginti kvėpavimo takus. Akumuliatoriaus skystis gali sudirginti ir nudeginti odą.

Jei ant odos patektų akumuliatoriaus skystis, tuoj pat nuplaukite dideliu kiekiu vandens. Jei akumuliatorių skystis patektų į akį, plaukite akis švariu vandeniu ir nedelsdami kreipkitės į gydytoją!

Jei akumuliatoriaus skystis patektų ant gretimų daiktų, patikrinkite atitinkamas dalis. Saugokitės, kad nepatektų ant odos – mėvėkite apsaugines pirštines. Nuvalykite dalis su sausais popieriniais rankšluosčiais arba, jei reikia, pakeiskite dalis. Išsiveržiantys garai gali sudirginti kvėpavimo takus. Akumuliatoriaus skystis gali sudirginti ir nudeginti odą.

Nesjunkite akumuliatoriaus trumpuoju jungimu. Nelaikykite sąvaržėlių, monetų, raktų, vinių, varžtų ar kitokių metalinių daiktų arti ištraukto iš prietaiso akumuliatoriaus kontaktų. Trumpai sujungus akumuliatoriaus kontaktus galima nusideginti ar sukelti gaisrą.

Aštrūs daiktai, pvz., viny ar atsuktuvai, arba išorinė jėga gali pažeisti akumuliatorių. Dėl to gali įvykti vidinis trumpasis jungimas ir akumuliatorių gali nudegti, pradėti rūkti, sprogti ar perkaisti.

Niekada neatlikite pažeistų akumuliatorių techninės priežiūros darbų. Visus akumuliatoriaus techninės priežiūros darbus turi atlikti gamintojas arba įgaliotosios remonto dirbtuvės.



Saugokite akumuliatorių nuo karščio, pvz., taip pat ir nuo ilgalaikio saulės spindulių poveikio, ugnies, purvo, vandens ir drėgmės. Kyla sprogių ir trumpojo sujungimo pavojus.



Akumuliatorių laikykite ir naudokite tik, kai aplinkos temperatūra yra tarp $-20\text{ }^{\circ}\text{C}$ ir $+50\text{ }^{\circ}\text{C}$. Nepalikite akumuliatoriaus, pvz., vasarą, automobilyje. Kai temperatūra $< 0\text{ }^{\circ}\text{C}$, priklausomai nuo įrenginio gali būti ribotas našumas.

Įkraukite akumuliatorių tik aplinkos temperatūrai esant tarp $0\text{ }^{\circ}\text{C}$ ir $+35\text{ }^{\circ}\text{C}$. Akumuliatorių su USB jungtimi įkraukite ja tik, kai aplinkos temperatūra yra tarp $+10\text{ }^{\circ}\text{C}$ ir $+35\text{ }^{\circ}\text{C}$. Jeigu įkraunant temperatūra yra už leidžiamo diapazono ribų, gali sugesti akumuliatorius ir kilti gaisras.

Atsargiai elkitės su išiekvotais akumuliatoriais. Akumuliatoriai yra pavojaus šaltinis, nes jie gali būti labai aukštos trumpojo jungimo srovės priežastis. Net kai ličio jonų akumuliatoriai atrodo išiekvoti, jie niekada neišiekvojami visiškai.

Nepanardinkite akumuliatoriaus į skystį, pvz., (sūrų) vandenį ar gėrimus. Dėl sąlyčio su skystiais akumuliatorius gali sugesti. Dėl to gali susidaryti karštis, dūmai, akumuliatorius gali užsidegti ir sprogti. Nebenaudokite akumuliatoriaus ir kreipkitės į FEIN įgaliotą remonto dirbtuvę.

Nenaudokite pažeisto akumuliatoriaus.

Akumuliatoriaus naudojimą reikia iš karto nutraukti, kai pastebimos nebūdingos savybės, pvz., kvapo susidarymas, karštis, spalvos pasikeitimas arba deformacija. Tęsiant naudojimą, akumuliatorius gali įkaisti, išskirti dūmus, užsidegti arba sprogti.

Akumuliatoriaus neatidarykite, nesuspauskite, neperkaitinkite ir nesudeginkite. Nesilaikant šio nurodymo, kyla nudegimo ir gaisro pavojus. Vykdykite gamintojo instrukcijas.

Degančius ličio jonų akumuliatorius gesinkite vandeniu, smėliu arba priešgaisrine atklove.

Venkite fizinių smūgių / poveikių. Smūgiai ir daiktų patekimas gali pažeisti akumuliatorius. Dėl to gali susidaryti nesandarumai, karštis, dūmai, akumuliatorius gali užsidegti ir sprogti.

Niekada nepalikite krautis akumuliatorių neprižiūrimą per naktį. Nesilaikant nurodymo, tam tikromis aplinkybėmis kyla gaisro ir sprogimo pavojus.

Akumuliatorių iš originalios pakuotės išimkite tik tada, kai jį reikia naudoti.

Akumuliatorių išimkite tik tada, kai elektrinis įrankis išjungtas.

Prieš pradėdami elektrinio įrankio priežiūros ar remonto darbus, išimkite iš jo akumuliatorių. Netikėtai įsijungus elektriniam įrankiui, iškyla sužalojimų pavojus.

Saugokite akumuliatorių nuo drėgmės ir vandens. Užterštas akumuliatorius ir elektrinio įrankio jungtis nuvalykite sausa ir švaria šluoste.

Prieš transportuodami ir sandėliuodami elektrinį įrankį, išimkite akumuliatorių.

Laikykites FEIN arba AMPShare partnerių kroviklių naudojimo instrukcijose pateiktą saugos nuorodą.

Vibracijos ir triukšmo emisijos vertės

Šioje instrukcijoje pateiktos vibracijos ir triukšmo emisijos vertės buvo išmatuotos pagal EN 62841 standartizuotą matavimo metodą ir lyginant tarpusavyje elektrinius įrankius jas galima naudoti. Jos skirtos vibracijos ir triukšmo emisijos poveikiui preliminariai įvertinti.

 Nurodytos vibracijos ir triukšmo emisijos vertės atitinka pagrindinius elektrinio įrankio naudojimo atvejus.

Tačiau jeigu elektrinis įrankis naudojamas kitokiai paskirčiai, su kitokiais darbo įrankiais arba jeigu jis nepakankamai techniškai prižiūrimas, bendros vibracijos vertės ir triukšmo emisijos vertės gali kisti. Tai įvertinus, vibracijos ir triukšmo emisijos poveikis per visą darbo laiką galimai žymiai padidės.

Norint tiksliai įvertinti vibracijos ir triukšmo emisijos poveikį, reikia atsižvelgti ir į laiką, per kurį prietaisas buvo išjungtas arba, nors ir veikė, bet nebuvo naudojamas. Tai įvertinus, vibracijos ir triukšmo emisijos poveikis per visą darbo laiką galimai žymiai sumažės.

 Operatoriui nuo vibracijos ir triukšmo emisijos poveikio apsaugoti paskirkite papildomas apsaugos priemones, pvz.: elektrinių ir darbo įrankių techninę priežiūrą, rankų šildymą, darbo eigos organizavimą.

Kaip elgtis su kenksmingomis dulkėmis

Šiuo gaminiu abiaciniu būdu apdorojant medžiagas susidaro dulksės ir jos gali būti pavojingos. Įkvėpus tokių dulkių ir nuo sąlyčio su tokiomis dulkėmis, pvz., asbesto ir medžiagų, kurių sudėtyje yra asbesto, dažų, kurių sudėtyje yra švino, metalų, kai kurių rūšių medienos, mineralų, medžiagų, kurių sudėtyje yra silikato, uolienu dalelių, dažų tirpiklių, medienos apsaugos priemonių, laivų korpusų išorei naudojamų apsauginių dangų, gali kilti alerginės reakcijos, kvėpavimo takų ligos, vėžiniai susirgimai ir vaisingumo sutrikimai. Rizika, kylanti įkvėpus dulkių, priklauso nuo ekspozicijos. Naudokite esamoje situacijoje tinkamą įrangą susidarančioms dulkėms nusiurbti bei asmenines apsaugos priemones. Pasirūpinkite geru darbo vietos vėdinimu. Medžiagas, kurių sudėtyje yra asbesto, apdoroti patikėkite tik specialistams.

Medienos ir lengvųjų metalų dulksės, karšti šlifavimo dulkių ir cheminių medžiagų mišiniai, esant nepalankioms sąlygoms, gali savaime užsidegti ar sukelti sprogimą. Saugokite, kad kibirkščių srautas nebūtų nukreiptas į dulkių surinkimo talpą ir kad gaminyje ir šlifuojamas ruošinys neįkaistų. Dulkių surinkimo talpą laiku ištuštinkite. Laikykites apdorojamos medžiagos gamintojo pateiktų apdoravimo nurodymų bei jūsų šalyje galiojančių atitinkamų medžiagų apdoravimo taisyklių.

Parengimas naudoti.

Prieš kiekvieną gaminio naudojimą atlikite šiuos veiksmus:

- Patikrinkite, ar gaminyje yra tinkamos būklės ir gerai veikia.
- Patikrinkite, ar darbo įrankis tvirtai įstatytas.
- Patikrinkite judinamo apsauginio gaubto veikimą. Jis turi laisvai judėti ir automatiškai tiksliai grįžti į savo galinę padėtį.

Valdymas.

Elektrinio įrankio perkrovą rodo nuolat šviečianti darbo srities lemputė. Perkrovos atveju elektrinis įrankis išsijungia ir jį vėl įjungti galima tik jam atvėsus.

Kai kuriais atvejais pakartotinis paleidimas negalimas ir tai signalizuoja mirksinti darbo srities lemputė. Išimkite akumuliatorių ir po kelių minučių pabandykite paleisti iš naujo. Jei darbo srities lemputė vėl mirksni, kreipkitės į FEIN servisą.

Įjovimo gylio nustatymas(žr. 12 psl.).

Priderinkite įjovimo gylį prie ruošinio storio. Po ruošiniu turi matytis mažiau negu vienas visas danties aukštis.

Pjūklo disko keitimas (žr. 6/7 psl.).





Patarimas: Pjūklo diską keiskite naudodamiesi lagamine integruotu įtaisui (žr. 8 psl.).

1. Paspauskite ir laikykite paspaustą blokavimo mygtuką.
2. Uždėkite šešiabriaunį raktą ant tvirtinimo varžto ir lėtai sukite pjūklo veleną, kol užsifiksuos blokatorius.
3. Išsukite tvirtinimo varžtą prieš laikrodžio rodyklę ir nuimkite išorinę pjūklo disko jungę.
4. Atitraukite atgal judinamą apsauginį gaubtą ir nuimkite pjūklo diską.
5. Nuvalykite atraminius paviršius tarp vidinės ir išorinės pjūklo disko jungės.
6. Įstatykite naują pjūklo diską, atsižvelgdami į tinkamą sukimosi kryptį ir pjūklo dantų išlygiavimą. Sukimosi kryptį rodo rodyklės ant pjūklo disko ir judinamo apsauginio gaubto. Matomoje pjūklo disko srityje pjūklo dantys turi būti išlygiuoti pjovimo kryptimi.
7. Uždėkite išorinę pjūklo disko jungę ir priveržkite tvirtinimo varžtą (8 Nm).

Kaip elgtis su akumuliatoriumi.

Akumuliatorių įkraukite tik temperatūros ribose nuo 0 °C ... +35 °C (32 °F ... 95 °F). Akumuliatoriaus temperatūra įkrovimo operacijos pradžioje turi būti įkrovimo temperatūros ribose.

Akumuliatoriaus įkrovos indikatorius (žr. 15 psl.).

Akumuliatoriaus įkrova gali būti rodoma žaliais šviesadiodžiais akumuliatoriaus įkrovos indikatoriais. Paspauskite akumuliatoriaus įkrovos mygtuką  arba  akumuliatoriaus įkrovai parodyti. Jei paspaudus akumuliatoriaus įkrovos mygtuką nesviečia nė vienas šviesadiodis indikatorius, vadinasi akumuliatorius yra pažeistas ir jį reikia pakeisti.

Transportavimas

Ličio jonų akumuliatorių gabenimui taikomos pavojingų krovinių gabenimą reglamentuojančių įstatymų nuostatos. Naudotojas akumuliatorius gali be papildomų reikalavimų neribojamai gabenti kelių transportu.

Jei siunčiant pasitelkiami tretieji asmenys (pvz., oro transportas, ekspedijavimo įmonė), būtina atsižvelgti į pakuotei ir ženkliniui taikomas ypatingus reikalavimus. Būtina, kad rengiant siuntą dalyvautų pavojingų krovinių gabenimo specialistas.

Siųskite tik tokius akumuliatorius, kurių nepažeistas korpusas. Aplikuokite kontaktus ir supakuokite akumuliatorių taip, kad jis pakuotėje nejudėtų. Taip pat laikykitės ir esamų papildomų nacionalinių taisyklių.

Priežiūra ir servisas



Esant ekstremalioms eksploataavimo sąlygoms, apdorojant metalus elektrinio gaminio viduje gali susikaupti laidžių dulkių.

Gaminio vidų per ventiliacines angas dažnai prapūskite sausu suslėgtu oru be alyvos.

Jei elektrinis įrankis dėl netinkamo naudojimo nuolat užsiblokuoja, būtina profesionali techninė priežiūra.

Gaminius kurie lietsi su asbestu, draudžiama perduoti remontui. Asbestu užterštus gaminius šalinkite pagal jūsų šalyje asbesto turinčių atliekų tvarkymą reglamentuojančius teisės aktus.

Dėl FEIN gaminių ir papildomos įrangos remonto kreipkitės į FEIN servisą adresu www.fein.com.

Pakeiskite ant gaminio esančias etiketes ir įspėjimus, jei jie nusidėvi ar dėl senumo tampa neįskaitomi.

Naudokite tik originalias FEIN atsargines dalis. Šio gaminio naujausią atsarginių dalių sąrašą rasite internete www.fein.com.

Šias dalis, jei reikia, galite pakeisti patys: darbo įrankius, akumuliatorių

Įstatyminė garantija ir savanoriška gamintojo garantija.

Gaminiui įstatyminė garantija suteikiama pagal šalyje, kurioje buvo pateiktas rinkai, galiojančius įstatyminius aktus. Be to, FEIN suteikia garantiją pagal FEIN gamintojo garantinį raštą.

Gaminio pateiktame komplekte gali būti tik dalis šioje naudojimo instrukcijoje aprašytos ar pavaizduotos papildomos įrangos.

Atitikties deklaracija.

CE deklaracija galioja tik Europos Sąjungos ir ELPA (Europos laisvosios prekybos asociacijos) šalyse ir tik ES arba ELPA rinkai skirtiems gaminiams. Pateikus gaminį į ES rinką, UKCA ženklas netenka galios.

UKCA deklaracija galioja tik Jungtinės Karalystės (Anglijos, Velso ir Škotijos) rinkai ir tik Jungtinės Karalystės rinkai skirtiems produktams. Pateikus gaminį į JK rinką, CE ženklas netenka galios.

Eksploatacijos nutraukimas.

1. Atjunkite gaminį nuo elektros tinklo arba išimkite akumuliatorių.
2. Išmontuokite visus ant gaminio sumontuotus darbo įrankius ir papildomą įrangą.

Aplinkosauga, šalinimas.

 **Nemeskite akumuliatorių į buitinių atliekų kontenerius!**

Pakuotės, nebetinkami naudoti elektriniai įrankiai ir papildoma įranga turi būti perdirbami aplinkai nekenksmingu būdu.

Utilizuoti atiduokite tik išsikrovusius akumuliatorius.

Jei akumuliatoriai nėra visiškai išsikrovę, kad apsugotumėte nuo trumpojo jungimo, kištukines jungtis izoliuokite lipniąja juosta.

Ne ES šalims:

Pagal Europos direktyvą 2006/66/EB sugedę ir išseikvoti akumuliatoriai turi būti surenkami atskirai ir perdirbami aplinkai nekenksmingu būdu.











Papildoma įranga.





Naudokite tik originalią šiam gaminiui skirtą FEIN papildomą įrangą. Leidžiamą naudoti papildomą įrangą rasite internete www.fein.com.



Oriģinālās lietošanas pamācības tulkojums.

Lietotie simboli, saīsinājumi un jēdzieni.

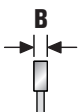
Simbols, apzīmējums	Izskaidrojums
	Noteikti izlasiet izstrādājumam pievienotos dokumentus, tai skaitā lietošanas pamācību un vispārējos drošības noteikumus.
	Nepieskarieties elektroinstrumenta rotējošajām daļām.
	Ievērojiet blakusesošajā tekstā vai grafiskajā attēlā sniegtos norādījumus!
	Ievērojiet blakusesošajā tekstā sniegtos norādījumus!
	Vispārēja aizlieguma zīme. Šāda darbība ir aizliegta.
	AMPShare ir kopīga akumulatoru sistēma, ar kuru varat lietot daudzu profesionālu zīmolu instrumentus, izmantojot tikai vienu akumulatoru.
	Pirms šīs darba operācijas izņemiet akumulatoru no elektroinstrumenta. Pretējā gadījumā elektroinstrumenti var pēkšņi sākt darboties, radot savainojumus.
	Darba laikā izmantojiet ierīces acu aizsardzībai.
	Darba laikā izmantojiet ierīces ausu aizsardzībai.
	Darba laikā izmantojiet roku aizsargu.
	Nemēģiniet uzlādēt bojātus akumulatorus.
	Aizsargājiet akumulatoru no karstuma, piemēram, no pastāvīgas saules gaismas, uguns, netīrumiem, ūdens un mitruma.
	Papildu informācija.
	Noturvirsma
	Ieslēgt
	Izslēgt
	Skatīt sadaļu „Norādījumi lietošanai.”
	Nesniedzieties zāģa zonā ar rokām, kamēr elektroinstrumenti darbojas. Saskaņoties ar zāģa asmeni, pastāv traumu gūšanas risks.
	Nesniedzieties zāģa zonā ar rokām, kamēr elektroinstrumenti darbojas. Saskaņoties ar zāģa asmeni, pastāv traumu gūšanas risks.
	Šis apzīmējums norāda uz elektroinstrumenta atbilstību Eiropas Kopienas direktīvām.
	Apstiprina elektroinstrumenta atbilstību Lielbritānijas (Anglija, Velsa, Skotija) direktīvām.
	Apliecina elektroinstrumenta atbilstību Muitas Savienības (Baltkrievija, Krievija, Kirgizstāna, Kazahstāna un Armēnija) nacionālajiem tehniskajiem noteikumiem.

Simbols, apzīmējums	Izskaidrojums
	Šis simbols liecina, ka izstrādājums ir sertificēts ASV un Kanādā.
	Attiecas tikai uz Ķīnu: vides aizsardzības ilgums izstrādājuma normālas lietošanas gadījumā ir 10 gadi.
 BRĪDINĀJUMS	Šis norādījums ir saistīts ar iespējamu bīstamu situāciju, kas var izraisīt smagu savainojumu vai pat nāvi.
 BĪSTAMI	Šī norāde brīdina par tūlītēji draudošu bīstamu situāciju. Nepareiza rīcība var izraisīt nopietnus savainojumus vai nāvi.
 Li-Ion	Reciklēšanas zīme: šādi tiek apzīmēti atkārtoti pārstrādājami materiāli
	Nolietotie elektroinstrumenti, kā arī citi elektrotehniskie un elektriskie izstrādājumi jāsavāc atsevišķi un jānogādā otrreizējai pārstrādei apkārtējai videi nekaitīgā veidā.
	Apzīmē otrreiz pārstrādājamus iepakojumus un produktus, kuri ir jāsavāc un jālikvidē atsevišķi.
	Akumulatora tips
	Uzlādes ierīces tips
	Neliels griešanās ātrums
	Liels griešanās ātrums
(**)	Var saturēt ciparus vai burtus
(Ax - Zx)	Marķēšana iekšējām vajadzībām

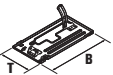
Apzīmējums	Starptautiskā mērvienība	Izskaidrojums
U	V _~	Elektriskais līdzspriegums
f	Hz	Frekvence
n_0	/min, min ⁻¹ , rpm, r/min	Griešanās ātrums brīvgaitā (ar pilnīgi uzlādētu akumulatoru)
P_1	W	Patērējamā jauda
P_2	W	Piegādātā jauda
T_{CHARGE}	°C	Pieļaujamā vides temperatūra uzlādes laikā
\emptyset	mm	Apalās daļas diametrs
	mm	Zāģa asmens diametrs
	mm	Zāģa asmens cauruma diametrs
	mm	maksimālais zoba platums B: attālums starp divām paralēlām plaknēm, kas saskaras ar vismaz trīs zāģa zobu asmeņiem pretējās pusēs
	mm	Maksimālais griezuma dziļums T

Apzīmējums	Starptautiskā mērvienība	Izskaidrojums
	mm	Pamatplāksnes izmēri (platums x dziļums)
	kg	Svars atbilstoši EPTA-Procedure 01
L_{pA}	dB	Trokšņa spiediena līmenis
L_{wA}	dB	Trokšņa jaudas līmenis
L_{pCpeak}	dB	Trokšņa spiediena pīķa vērtību līmenis
$K_{...}$		Izkliede
α	m/s^2	Vibrācijas paātrinājuma vērtība atbilstoši standartam EN 62841 (vektoru summa trim virzieniem)
	m, s, kg, A, mm, V, W, Hz, N, °C, dB, min, m/s^2	Pamata un atvasinātās mērvienības atbilst starptautiskajai mērvienību sistēmai SI .

Jūsu drošībai.

BRĪDINĀJUMS Uzmanīgi izlasiet visus drošības noteikumus un norādījumus.

Drošības noteikumu un norādījumu neievērošana var radīt priekšnoteikumus elektriskajam triecienam, izraisīt aizdegšanos un/vai būt par cēloni smagam savainojumam.

Uzglabājiet drošības noteikumus un norādījumus turpmākai izmantošanai.



Nelietojiet šo elektroinstrumentu, pirms uzmanīgi un ar pilnīgu izpratni nav izlasīta šī lietošanas pamācība, kā arī tai pievienotie „Vispārējie drošības noteikumi“ (izdevuma numurs 3 41 30 465 06 0). Uzglabājiet minētos pavaddokumentus turpmākai izmantošanai un elektroinstrumenta tālāknodošanas vai pārdošanas gadījumā nododiet tos jaunajam īpašniekam. Ievērojiet arī spēkā esošos nacionālos darba aizsardzības likumdošanas aktus.

Elektroinstrumenta paredzētais lietojums

Ar akumulatoru darbināmais rokas ripzāģis ir paredzēts taisnu griezumu veikšanai metāla un plastmasas materiālos, izmantojot FEIN apstiprinātus ievietojamus darbarīkus un piederumus bez ūdens padeves no laika apstākļiem aizsargātā vidē.

Ripzāģis nav paredzēts gremdzāģēšanai.

Visi citi lietošanas veidi tiek uzskatīti par neatbilstošiem.

Paredzamais nepareizais lietojums

Ripzāģi aizliegts izmantot kokmateriālu zāģēšanai. Instrumenta ieslēgšanas, darbības un izslēgšanas laikā nepieļaujiet tiešu saskari ar metāla skaidām ventilācijas atveru sāna nodalījumā. Pievērsiet uzmanību arī lidojošām dzirkstelēm un skaidām, ja blakus tiek izmantoti citi elektroinstrumenti. Neievērojot šo noteikumus, var nobloķēties motors.

Drošības noteikumi.

Zāģēšanas process

⚠ BĪSTAMI Netuviniet rokas zāģēšanas vietai un zāģīpai. Ar otro roku turiet papildrokturi vai motora korpusu. Abām rokām turot zāģi, zāģripa tās nevar savainot.

Netveriet zem apstrādājamā materiāla. Aizsargvāks nespēj pasargāt jūsu rokas no zāģripas zem apstrādājamā materiāla

Pielāgojiet griešanas dziļumu apstrādājamā materiāla biezumam. Zem apstrādājamā materiāla redzamajai zoba daļai būtu jābūt mazākai par pilnu zoba augstumu.

Nekad neturiet zāģējamo materiālu rokās vai atbalstītu pret savu kāju. Nostipriniet apstrādājamo materiālu uz stabilas balstvirsmas. Ir svarīgi apstrādājamo materiālu kārtīgi nostiprināt, lai samazinātu iespējamību, ka tas saskaras ar jūsu ķermeni vai ka iekļīlējās zāģripa, vai arī tiek zaudēta kontrole pār instrumentu.

Veicot ar ierīci darbus, kuru laikā ievietojamais darbarīks var trāpīt slēptiem strāvas vadiem vai pašas ierīces pieslēguma vadam, turiet elektroinstrumentu aiz izolētajām rokturu virsmām. Pieskaršanās spriegumaktīvam vadam pakļauj sprieguma iedarbībai arī elektroinstrumenta metāla daļas, radot elektriskās strāvas triecienu.

Veicot garenzāģēšanu, vienmēr izmantojiet atturi vai taisnas formas malu vadotni. Tas uzlabos zāģēšanas precizitāti un samazinās zāģripas iekļīlēšanās iespējamību.

Vienmēr izmantojiet pareizā izmēra zāģripas ar atbilstošu ievietošanas atveri (piem., rombveida vai apaļas formas). Zāģripas, kas neatbilst zāģa montāžas detaļām, griežas nevienmērīgi un izraisa kontroles zaudēšanu pār instrumentu.

Nekad neizmantojiet bojātas vai nepareizas zāģripas paplāksnes vai skrūves. Zāģripas paplāksnes un skrūves ir īpaši izstrādātas optimālai veikspējai un ekspluatācijas drošumam.

Atsitienu cēloņi un atbilstīgie drošības norādījumi

- Atsitiens ir nosprūdušas, iekļīļušās vai nepareizi noregulētas zāģripas pēkšņa reakcija, kas izraisa nekontrolētu zāģa atdalīšanos un virziņanos ārpus apstrādājamā materiāla zāģa lietotāja virzienā.
- Zāģīpai nosprūstot vai iekļīļējoties griešanas spraugā, kas noslēdzas, zāģripa nobloķējas un motora radītais spēks dzen zāģi atpakaļ zāģa lietotāja virzienā.

- Zāgripu aizzāģējumā sagriežot vai nepareizi iecentrējot, aizmugurējās zāgripas malas zobi var iesprūst virsmā, izraisot zāgripas izvirkšanās ārpus griešanas spraugas un strauju atlēkšanu no apstrādājamā materiāla zāģa lietotāja virzienā.

Atsitiens ir nepareizas vai kļūdainas zāģa lietošanas sekas. To iespējams novērst, veicot piemērotus piesardzības pasākumus, kas ir izklāstīti turpmāk.

Satveriet zāģi ar abām rokām un nostatiet rokas pozīcijā, kurā varat uzņemt atsitienu laikā rodošos spēku. Vienmēr nostāieties zāgripas sānu pusē, un nekad nenovietojiet zāgripu vienā līnijā ar savu ķermeni. Atsitienu laikā ripzāģis var atlēkt atpakaļ, tomēr zāģa lietotājs, veicot atbilstīgus piesardzības pasākumus, spēj atsitienu radīto spēku uzņemt un kontrolēt.

Ja zāgripa iekļējas vai jūs pārtraucat darbu ar zāģi, izslēdziet to un mierīgi turiet apstrādājamo materiālo līdz brīdim, kad zāgripa ir pilnībā apstājusies. Nekad nemēģiniet izņemt zāģi no apstrādājamā materiāla vai vilkt to atpakaļ, kamēr kustas zāgripa, pretējā gadījumā var notikt atsitiens. Nosakiet un novērsiet zāgripas iekļēšanās cēloni.

Ja vēlaties no jauna iedarbināt zāģi, kas atrodas apstrādājamajā materiālā, iecentrējiet zāgripu griešanas spraugā un pārbaudiet, vai zāģa zobi nav iesprūduši apstrādājamajā materiālā. Ja zāgripa iesprūst, tā var izvirkzīties ārpus apstrādājamā materiāla vai izraisīt atsitienu brīdī, kad zāģis tiek atkal iedarbināts.

Atbalstiet lielu izmēra plāksnes, lai samazinātu atsitienu risku, ko rada iesprūduši zāgripa. Liela izmēra plāksnes sava svara ietekmē var ieliekties. Plāksnes ir jāatbalsta abās pusēs, proti, gan griešanas spraugas tuvumā, gan pie malas.

Neizmantojiet trulas vai bojātas zāgripas. Zāgripas ar truliem vai nepareizi iecentrētiem zobiem pārāk šauras griešanas spraugas dēļ rada palielinātu berzi, zāgripas iekļēšanos un atsitienu.

Pirms zāģēšanas pievelciet griešanas dziļuma un leņķa iestatījumus. Ja zāģēšanas laikā izmainīs iestatījumi, zāgripa var iesprūst un rasties atsitiens.

Ievērojiet īpašu piesardzību, zāģējot sienās vai citās vietās, kur nav redzama materiāla iekšpuse.

legrimstošā zāgripa zāģēšanas laikā var nobloķēties slēptos priekšmetos un izraisīt atsitienu.

Apakšējā aizsargvāka darbība

Pirms lietošanas pārbaudiet, vai apakšējais aizsargvāks netraucēti aizveras. Neizmantojiet zāģi, ja apakšējais aizsargvāks nav brīvi kustināms un uzreiz neaizveras. Nekad nenofiksējiet vai nepiesieniet apakšējo aizsargvāku atvērtā pozīcijā. Zāģim netīšām nokrītot uz zemes, apakšējais aizsargvāks var saliekties. Atveriet aizsargvāku ar atvilkšanas sviras palīdzību un nodrošiniet, ka tas brīvi kustas un nevienu griešanas leņķi un dziļumā nepieskaras ne zāgripai, ne citām daļām.

Pārbaudiet apakšējā aizsargvāka atsperes darbību. Pirms lietošanas lūdziet veikt zāģa apkopi, ja apakšējā aizsargvāka un atsperes darbība ir traucēta. Bojātas detaļas, lipīgi skaidu nosēdumi vai skaidu uzkrājums izraisa aizsargvāka darbības aizturi.

Ar roku atveriet apakšējo aizsargvāku tikai īpašiem zāģējumiem, piem., „gremdzāģējumiem un leņķa zāģējumiem“. Atveriet apakšējo aizsargvāku ar atvilkšanas sviras palīdzību un atlaidiet to, tiklīdz zāgripa iegrimst apstrādājamajā materiālā. Visu pārējo zāģēšanas darbu laikā apakšējam aizsargvākam jādarbojas automatiski.

Nenolieciet zāģi uz darbgalda vai grīdas, apakšējam aizsargvākam nenosedzot zāgripu. Neaizsargāta zāgripa ar inerce kustību virza zāģi pretēji zāģēšanas virzienam un sazāģēs visu, kas tai gadās ceļā. Jā sakarā ņemiet vērā zāgripas pēcdarbības laiku.

Īpašie drošības noteikumi.

Neizmantojiet bojātu elektroinstrumentu. Katru reizi pirms elektroinstrumenta lietošanas pārbaudiet korpusu un pārējos komponentus, vai tie nav bojāti (piemēram, attiecībā uz plaisām vai plīsumiem).

Izmantojiet tikai apstiprinātus akumulatorus. Izmantojot nesaderīgus akumulatorus, ierīce neieslēgsies.

Lietojiet individuālos darba aizsardzības līdzekļus. Atkarībā no veicamā darba rakstura izvēlieties pilnu sejas aizsargu, noslēdzošās aizsargbrilles vai parastās aizsargbrilles. Lai aizsargātos no lidojošajām slīpēšanas darbinstrumenta un apstrādājamā materiāla daļiņām, pēc vajadzības lietojiet putekļu aizsargmasku, ausu aizsargu un aizsargcimdu vai arī īpašu priekšautu. Lietotāja acis jāpasargā no lidojošajiem svešķermeņiem, kas dažkārt rodas darba gaitā. Putekļu aizsargmaskai vai respiratoram jāpasargā lietotāja elpošanas ceļi no putekļiem, kas veidojas darba laikā. Ilgstoši atrodoties stipra trokšņa iespaidā, var rasties paliekoši dzirdes traucējumi.

Strādājot augstumā, norobežojiet laukumu zem darba zonas un vienmēr nodrošiniet elektroinstrumentu un apstrādājamo materiālu pret nokrišanu.

Izmantojiet elektroinstrumentu tikai uz stabilas darba virsmas un rūpējieties par drošu un stabilu stāju.

Nostipriniet apstrādājamo priekšmetu. Spīļierīcē iestiprināts priekšmets ir apstrādājams daudz drošāk, nekā tad, ja tas tiek turēts ar roku.

Apstrādes laikā materiālam cieši jāpieguļ pie virsmas un jābūt nostiprinātam pret izbīdīšanos.

Nemēģiniet zāģēt pārāk maza izmēra apstrādājamās materiālus.

Stingri turiet elektroinstrumentu. Darba gaitā uz strādājošās personas rokām var īslaicīgi iedarboties ievērojams griezes moments.

Neapstrādājiet magniju saturošus materiālus. Var notikt aizdegšanās.

Neapstrādājiet CFK (plastmasu ar oglekļa šķiedru stiebrojumu) un azbestu saturošus materiālus. Tiek uzskatīts, ka šādi materiāli var izraisīt vēzi.

Nav atļauts pie elektroinstrumenta pieskrūvēt vai piekniedēt marķējuma plāksnītes un apzīmējumus. Bojātā izolācija nenodrošina pietiekošu aizsardzību pret elektrisko triecienu.

Neizmantojiet piederumus, kas nav īpaši izstrādāti šim elektroinstrumentam vai ieteikti lietošanai kopā ar to. Piederuma drošu lietošanu vēl nenosaka apstākļi, ka to var iestiprināt elektroinstrumentā.

Regulāri ūriet elektroinstrumenta ventilācijas atveres, izmantojot nemetāla rīkus. Dzinēja dzesēšanas ventilators ievilk putekļus elektroinstrumenta korpusā. Metāla putekļu uzkrāšanās korpusā var būt par cēloni paaugstinātai elektrobīstamībai.

Neskatieties elektroinstrumenta apgaismošanas lampas gaismā no neliela attāluma. Nevirziet apgaismošanas lampas gaismu acīs citām tuvumā esošajām personām. Apgaismošanas lampas radītais starojums var izrādīties kaitīgs acīm.

Nevērsiet elektroinstrumentu pret sevi, citām personām vai mājdzīvniekiem. Asie vai karstie darbinstrumenti var izraisīt savainojumus.

Pirms jebkādu iestatīšanas un apkopes darbu veikšanas pie elektroinstrumenta noņemiet akumulatoru.

Neizmantojiet slīpripas.

Izmantojiet tikai tādas zāgrīpas, kuru diametrs atbilst uzrakstam uz elektroinstrumenta.

Izmantojiet tikai tādas zāgrīpas, kuru apgriezienu skaita marķējums atbilst norādei uz elektroinstrumenta vai ir lielāks par to.

Izmantojiet tikai tādas zāgrīpas, kas ir piemērotas zāgējamajam materiālam.

Nepieļaujiet zāga zobu galu pārkaršanu.

Zāgējot plastmasu, nepieļaujiet plastmasas kušanu.

Nepieskarieties rotējošiem ievietojamajiem darbarīkiem. Aizvāciet skaidas tikai tad, kad ievietojamais darbarīks ir pilnībā apstājies.

Vārpstas fiksācijas pogu spiediet tikai tad, kad ievietojamais darbarīks ir pilnībā apstājies.

Nebremzējiet zāgrīpu, izdarot pretspiedienu uz tās no sāna.

Pirms katras izmantošanas reizes pārbaudiet, vai pareizi darbojas kustīgais aizsargvāks. Kustīgajam aizsargvākam jābūt brīvi kustināmam, tam automātiski, viegli un precīzi jāatgriežas savā gala pozīcijā.

Zāgēšanas nolūkā nenofiksējiet kustīgo aizsargvāku uz atpakaļ atvilkta pozīcijā.

Pārbaudiet, vai apstrādājamajā materiālā nav svešķermeņu. Darba laikā vienmēr pievēršiet uzmanību tam, lai neiezāgētu naglās vai tamlīdzīgos priekšmetos.

Ja zāgrīpa nobloķējas, nekavējoties izslēdziet motoru.

Akumulatoru (bloku) lietošana un pareiza apiešanās ar tiem.

Šie drošības norādījumi attiecas tikai uz 18 V FEIN litija jonu AMPShare akumulatoriem.

Izmantojiet akumulatoru tikai no AMPShare partneris. AMPShare marķētie 18 V akumulatori ir pilnībā saderīgi ar šādiem produktiem:

- visi FEIN-18 V-AMPShare-System produkti;
- visi 18 V produkti no AMPShare partneriem.

Strādājot un lādējot nepareizus, bojātus, labotus vai atjaunotus akumulatorus, atdarinājumus un trešo pušu izstrādājumus, pastāv ugunsgrēka un/vai sprādziena risks.

Ievērojiet izstrādājuma lietošanas instrukcijā sniegtos ieteikumus par akumulatoru. Tas ir vienīgais veids, kā akumulatoru un izstrādājumu var droši lietot, un akumulatori ir aizsargāti no bīstamas pārslodzes.

Uzlādējiet akumulatorus tikai ar FEIN vai kāda AMPShare partnera ieteiktiem lādētājiem. Lādētājs, kas piemērots noteiktā tipa akumulatoram, var izraisīt aizdegšanās draudus, ja to izmanto kopā ar citiem akumulatoriem.

Akumulators tiek piegādāts daļēji uzlādēts. Lai nodrošinātu pilnu akumulatora veikspēju, pirms pirmās lietošanas pilnībā uzlādējiet to lādētājā.

Glabājiet akumulatorus bērniem nepieejamā vietā.

Akumulatorus nedrīkst izjaukt, atvērt vai saspīest. Nepakļaujiet akumulatorus mehāniskiem triecieniem. Akumulatora bojājumi un nepareiza lietošana var izraisīt kaitīgu tvaiku un šķidrumu noplūdi. Tvaiki var kairināt elpceļus. Akumulatora šķidruma noplūde var izraisīt ādas kairinājumu vai apdegumus.

Ja āda saskaras ar akumulatora šķidrumu, nekavējoties noskalojiet to ar lielu daudzumu ūdens. Ja akumulatora šķidrums iekļūst acī, izskalojiet acis ar tīru ūdeni un nekavējoties meklējiet medicīnisko palīdzību!

Ja akumulatora šķidrums ir nokļuvis uz blakus esošiem priekšmetiem, pārbaudiet skartās vietas. Izvairieties no saskares ar ādu, valkājot aizsargcimdus. Notīriet daļas ar sausu salveti vai, ja nepieciešams, nomainiet tās. Tvaiku noplūde var kairināt elpceļus. Akumulatora šķidruma noplūde var izraisīt ādas kairinājumu vai apdegumus.

Nepieļaujiet akumulatora īssavienojumu. Neizmanto akumulatoru glabājiet drošā attālumā no papīra saspaudzēm, monētām, atslēgām, naglām, skrūvēm vai citiem sīkiem metāla priekšmetiem, kas var izraisīt kontaktu savienošanos. Īssavienojums starp akumulatora kontaktiem var izraisīt apdegumus vai aizdegšanos.

Akumulatoru var bojāt asi priekšmeti, piemēram, naglas vai skrūvgrīezi, vai ārēji spēki. Var rasties iekšējs īssavienojums, un akumulatorus var apdegt, dūmot, eksplodēt vai pārkarst.

Nekad neveiciet bojātu akumulatoru apkopi. Akumulatoru apkopi drīkst veikt tikai ražotājs vai pilnvaroti apkopes punkti.



Aizsargājiet akumulatoru no karstuma, piemēram, no pastāvīgas saules gaismas, uguns, netīrumiem, ūdens un mitruma. Pastāv eksplozijas un īssavienojuma risks.



Darbiniet un glabājiet akumulatoru tikai apkārtējās vides temperatūrā no -20 °C līdz +50 °C. Neatstājiet akumulatoru automašīnā, piemēram, vasarā. Temperatūrā, kas ir zemāka par 0 °C, var būt ierīcei raksturīgi veiktspējas ierobežojumi.

Uzlādējiet akumulatoru tikai apkārtējās vides temperatūrā no 0 °C līdz +35 °C. Uzlādējiet USB savienoto akumulatoru tikai tad, ja apkārtējās vides temperatūra ir no +10 °C līdz +35 °C. Uzlāde ārpus temperatūras diapazona var sabojāt akumulatoru vai palielināt aizdegšanās risku.

Uzmanīgi rīkojieties ar izlādētiem akumulatoriem. Bīstamības avots ir akumulatori, jo tie var izraisīt ļoti lielu īssavienojuma strāvu. Pat ja šķiet, ka litija jonu akumulatori ir izlādējušies, tie nekad neizlādējas pilnībā.

Neiegremdējiet akumulatoru šķidrumos, piemēram, sālsūdenī vai dzērienos. Saskare ar šķidrumiem var bojāt akumulatoru. Tas var izraisīt karstumu, sadūmojumu, aizdegšanos vai akumulatora sprādzienu. Neturpiniet izmantot akumulatoru un sazinieties ar FEIN pilnvarotu servisa centru.

Nelietojiet bojātu akumulatoru. Akumulatora lietošana nekavējoties jāpārtrauc, tiklīdz tam rodas neparastas īpašības, piemēram, smarža, karstums, krāsas maiņa vai deformācija. Turpinot darbību, akumulatorā var rasties karstums un dūmi, tas var aizdegties vai eksplodēt.

Neatveriet, nesaspiediet, nepārkarsējiet un nedeziniet akumulatoru. Ja tas netiek ievērots, pastāv apdegumu un ugunsgrēku risks. Ievērojiet ražotāja norādījumus.

Dzēsiet degošos litija jonu akumulatorus ar ūdeni, smiltīm vai ugunsdzēsības segu.

Izvaieties no fiziskiem triecieniem/sitieniem. Triecieni un priekšmetu iekļūšana var sabojāt akumulatorus. Tas var izraisīt noplūdes, karstumu, sadūmojumu, aizdegšanos vai akumulatora sprādzienu.

Nekad neuzlādējiet akumulatoru bez uzraudzības visu nakti. Pretējā gadījumā var rasties ugunsgrēka un sprādziena risks.

Izņemiet akumulatoru no oriģinālā iepakojuma tikai tad, kad tas ir paredzēts lietošanai.

Izņemiet akumulatoru tikai tad, kad elektroinstrumenti ir izslēgti.

Pirms darba ar elektroinstrumentu izņemiet akumulatoru no elektroinstrumenta. Ja elektroinstrumenti nejauši iedarbojas, pastāv ievainojumu risks.

Sargājiet akumulatoru no mitruma un ūdens. Notīriet akumulatora un elektroinstrumenta netīros savienojumus ar sausu un tīru drānu.

Transportējot un uzglabājot elektroinstrumentu, izņemiet akumulatoru.

Ievērojiet drošības norādījumus, ko nodrošina FEIN vai AMPShare partneris.

Vibroemisijas un trokšņu emisijas vērtības

Šajā instrukcijā norādītās vibroemisijas un trokšņu emisijas vērtības ir mērītas atbilstoši EN 62841 standartizēto mērīšanas metodi, un tās var tikt izmantotas dažādu elektroinstrumentu parametru salīdzināšanai. Tās ir piemērotas arī vibrāciju un trokšņu iedarbības sākotnējai novērtēšanai.

 Norādītas vibroemisijas un trokšņu emisijas vērtības ir attiecināmas uz elektroinstrumenta galvenajām lietojuma sferām.

Tomēr, ja elektroinstrumentu izmanto citiem pielietojumiem, ar citiem ievietojamajiem darbarīkiem vai ar nepietiekami veiktu apkopi, vibroemisijas un trokšņu emisijas vērtības var atšķirties. Tas var ievērojami palielināt vibrāciju un trokšņu radīto iedarbību visā darbu veikšanas laikā.

Lai precīzi novērtētu vibrāciju un trokšņu radīto iedarbību, jāņem vērā arī laiks, kurā ierīce ir izslēgta vai arī darbojas, bet faktiski netiek izmantota. Tas var ievērojami samazināt vibrāciju un trokšņu radīto iedarbību.

 Nosakiet papildu drošības pasākumus ierīces lietoātāja aizsardzībai pret vibrācijām un trokšņiem, piemēram, veicot elektroinstrumenta un ievietojamo darbarīku apkopi, uzturot siltas ierīces lietoātāja plaukstas un organizējot darba procesu.

Rīkošanās ar veselībai kaitīgiem putekļiem

Putekļi, kas rodas darba procesā ar šo izstrādājumu noņemot materiālu, var būt bīstami.

Dažu putekļu, piemēram, azbesta un azbestu saturošu materiālu, svīnu saturošas krāsas, metāla, dažu koksnēs šķirņu, minerālu, iežu saturošu materiālu silikāta daļiņu, krāsas šķīdinātāju, koksnēs aizsarglīdzekļu, ūdens transportlīdzekļu pretapaugšanas līdzekļu ielpošana cilvēkiem var izraisīt alerģiskas reakcijas, elpceļu slimības, vēži vai reproduktīvās sistēmas bojājumus. Putekļu ielpošanas risks ir atkarīgs no iedarbības. Izmantojiet attiecīgajiem putekļiem atbilstošu nosūcēju, kā arī individuālos aizsardzības līdzekļus. Nodrošiniet pietiekamu ventilāciju darba vietā. Azbestu saturoša materiāla apstrādi uzticiet kvalificētiem speciālistiem. Koksnēs un vieglmetāla putekļi, karsti slīpēšanas putekļi un ķīmisko vielu maisījumi nelabvēlīgos apstākļos var pašaizdegties vai izraisīt eksploziju. Nepieļaujiet dzirksteļošanu putekļu tvirtņu virzienā, kā arī izstrādājuma un slīpējamā materiāla pārkaršanu. Savlaicīgi iztukšojiet putekļu tvertni. Nemiet vērā materiāla ražotāja dotos apstrādes norādījumus, kā arī jūsu valstī spēkā esošos noteikumus par apstrādājamajiem materiāliem.

Nodošana ekspluatācijā.

Pirms katras izstrādājuma lietošanas veiciet šādas darbības:

- Pārbaudiet, vai izstrādājums ir noteikumiem atbilstošā stāvoklī, kā arī tā ekspluatācijas drošumu.
- Pārbaudiet, vai ievietojamais darbarīks ir kārtīgi nostiprināts.
- Pārbaudiet kustīgā aizsargvāka darbību. Tam jābūt brīvi kustināmam un automātiski un precīzi jāatgriežas savā gala pozīcijā.

Lietošana.

Par elektroinstrumenta pārslodzi signalizē nepārtraukti izgaismota darba zonas apgaismojuma lampiņa. Pārslodzes gadījumā elektroinstruments izslēdzas un to atkārtoti ieslēgt iespējams tikai tad, kad tas ir atdzisis. Dažos gadījumos atkārtota palaide nav iespējama, par ko signalizē darba zonas apgaismojuma lampiņas mirgošana. Noņemiet akumulatoru un mēģiniet pēc dažām minūtēm iedarbināt ierīci no jauna. Ja darba zonas apgaismojuma lampiņa atkal mirgo, vērsieties FEIN servīsā.

Griešanas dziļuma iestatīšana (skatīt lappusi 12).

Pielāgojiet griešanas dziļumu apstrādājamā materiāla biežumam. Zem apstrādājamā materiāla redzamajai zoba daļai būtu jābūt mazākai par pilnu zoba augstumu.

Zāgripas nomaīņa (skatīt lappusi 6/7).





Ieteikums: zāga plātnes nomaīnai izmantojiet koferi iekļauto pierīci (sk. 8 lpp.).

1. Nospiediet un paturiet nospiestu fiksācijas pogu.
2. Uzlieciet uz stiprinājuma skrūves sešstūra dobgala skrūvēm paredzētu atslēgu un lēnām grieziet zāga vārpstu, līdz fiksators nofiksējas.
3. Skrūvējiet stiprinājuma skrūvi pretēji pulksteņrādītāju kustības virzienam un noņemiet ārējo zāgripas atloku.
4. Atvelciet kustīgo aizsargvāku uz atpakaļ un noņemiet zāgripu.
5. Noīriet balstvirsmu starp iekšējo un ārējo zāgripas atloku.
6. Ievērojot pareizo rotācijas virzienu un zāga zobu novietojumu, ievietojiet jaunu zāgripu. Rotācijas virzienu norāda bultiņas uz zāgripas un uz kustīgā aizsargvāka. Zāgripas redzamajā daļā zāga zobiem jābūt vērstiem zāgēšanas virzienā.
7. Uzlieciet ārējo zāgripas atloku un pievelciet stiprinājuma skrūvi (8 Nm).

Apiešanās ar akumulatoru.

Akumulatora uzlādi veiciet tikai temperatūras diapazonā no 0 °C līdz +35 °C (32 °F – 95 °F). Uzlādes sākumā akumulatora temperatūrai jābūt akumulatora uzlādes temperatūras diapazonā.

Akumulatora uzlādes līmeņa indikators (skatīt lappusi 15).

Uzlādes līmeni var parādīt zaļas gaismas diodes akumulatora uzlādes līmeņa indikatorā. Lai tiktu parādīts uzlādes līmenis, nospiediet uzlādes līmeņa indikatora taustiņu  vai .

Ja pēc uzlādes līmeņa indikatora taustiņa nospiešanas gaismas diodes nospīd, akumulators ir bojāts un ir jānomaina.

Transportēšana.

Uz litija jonu akumulatoriem attiecas Bīstamo preču likuma prasības. Lietotājs var pārvadāt akumulatorus pa autoceļiem, neievērojot papildu prasības.

Kad to nosūta trešās puses (piem.,: gaisa transports vai ekspeditors), jāievēro īpašas prasības attiecībā uz iepakojumu un marķējumu. Šādā gadījumā, sagatavojot iepakojumu, jākonsultējas ar bīstamo kravu ekspertu. Pārvadājiet akumulatorus tikai tad, ja korpus nav bojāts. Noņemiet atvērtus kontaktus un iepakojiet akumulatoru tā, lai tas nepārvietotos iepakojumā. Lūdzu, ņemiet vērā arī visus citus valsts noteikumus.

Apkope un serviss.



Ekstremālos darba apstākļos, apstrādājot metālus, izstrādājuma iekšpusē var uzkrāties vadītspējīgi putekļi. Caur ventilācijas atverēm bieži izpūtiēt izstrādājuma iekšpusi ar sausu un elļu nesaturošu saspiestu gaisu.

Ja nepareizas lietošanas rezultātā elektroinstruments pastāvīgi nobloķējas, nepieciešams to nodot apkopei pie speciālista.

Izstrādājumus, kas ir saskārušies ar asbestu, nedrīkst izmantot, veicot remontu. Uzturējiet ar asbestu piesārņotus izstrādājumus atbilstoši valstī spēkā esošajiem priekšrakstiem par asbestu saturošu atkritumu utilizēšanu.

Ja kādam no FEIN izstrādājumiem ir piederumiem ir nepieciešams remonts, vērsieties FEIN servīsā vietnē www.fein.com.

Atjaunojiet uzlīmes un brīdinājuma paziņojumus uz izstrādājuma, kad tie nolietojas.

Izmantojiet tikai FEIN oriģinālās rezerves daļas.

Aktuālais rezerves daļu saraksts izstrādājumam ir atrodams vietnē www.fein.com.

Vajadzības gadījumā lietotājs var saviem spēkiem nomainīt šādas daļas:

nomaināmos darbinstrumentus, akumulatoru

Garantija.

Garantija izstrādājumam tiek noteikta atbilstoši spēkā esošajai tās valsts likumdošanai, kurā izstrādājums ir ticis laists pārdošanā. Bez tam firma FEIN nosaka izstrādājumam garantiju atbilstoši FEIN garantijas deklarācijai.

Izstrādājuma piegādes komplektā var būt iekļauta tikai daļa no šajā lietošanas pamācībā aprakstītajiem vai attēlotajiem piederumiem.

Atbilstības deklarācija.

CE apliecinājums ir derīgs tikai Eiropas Savienības un EBTA (Eiropas Brīvās tirdzniecības asociācijas) valstīm un tikai izstrādājumiem, kas paredzēti ES vai EBTA tirgum. Pēc izstrādājuma laišanas ES tirgū UKCA zīme zaudē derīgumu.

UKCA apliecinājums attiecas tikai uz Lielbritānijas tirgu (Anglija, Velsa un Skotija) un tikai uz izstrādājumiem, kas paredzēti Apvienotās Karalistes tirgum. Pēc produkta laišanas ES tirgū CE zīme zaudē derīgumu.

Ekspluatācijas pārtraukšana

1. Atvienojiet izstrādājumu no elektrotīkla vai izņemiet akumulatoru.
2. Nomontējiet izstrādājumā uzmontētos ievietojamus darbarīkus un piederumus.

Vides aizsardzība, atbrīvošanās no nolietotajiem izstrādājumiem.



Neizmetiet akumulatorus sadzīves atkritumos!

Nolietotie elektroinstrumenti, to iesaiņojums un piederumi jānogādā otrreizējai pārstrādei apkārtējai videi nekaitīgā veidā.

Akumulatori jānogādā otrreizējai pārstrādei tikai izlādētā stāvoklī.

Ja akumulatori nav pilnīgi izlādēti, tie jāpasargā no iespējama īsslēguma, pārļīmējot pāri kontaktiem līmlenti.

Tikai ES valstīm:























saskaņā ar Eiropas Direktīvu 2006/66/EK bojātas vai lietotas baterijas ir jāsavāc atsevišķi un jāpārstrādā videi nekaitīgā veidā.











Piederumi.





Izmantojiet tikai FEIN oriģinālos piederumus, kas ir paredzēti šim izstrādājumam. Izstrādājumam atļautie piederumi ir norādīti vietnē www.fein.com.

正本使用说明书的翻译。

使用的符号，缩写和代名词。

符号，图例	解说
	务必阅读附带的文件，例如使用说明书以及一般性的安全提示。
	不可以触摸电动工具的转动部件。
	请遵循旁边文字或插图的指示！
	请留意注文上的提示！
	一般性的禁止符号。禁止执行此步骤。
	AMPShare 是共享电池系统，让您只需一块电池即可使用来自许多专业品牌的多种电动工具。
	进行这个步骤前先从电动工具上取出蓄电池。否则可能因为不小心启动电动工具而造成伤害。
	工作时必须戴上护目镜。
	工作时必须戴上耳罩。
	工作时要戴上工作手套。
	不可以为损坏的蓄电池充电。
	防止电池受热，例如：防止持续日照、防火、防尘、防水和防潮。
	附加资讯。
	握持部位
	开动
	关闭
	参阅“操作指示。”
	当电动工具运行时，请勿将手伸入锯切区域。接触锯片有受伤的危险。
	当电动工具运行时，请勿将手伸入锯切区域。接触锯片有受伤的危险。
	证明此电动工具符合欧洲共同体的规定标准。
	确认电动工具符合英国（英格兰，威尔士，苏格兰）的法规。
	已确认该电动工具符合欧亚关税同盟（白俄罗斯、俄罗斯、吉尔吉斯斯坦、哈萨克斯坦和亚美尼亚）的国家技术法规。

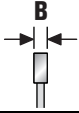
符号, 图例	解说
	此标志证实本产品在美国和加拿大完成认证。
	仅适用于中国： 在正常的使用状况下，本产品的环保期限为 10 年。
	本提示指出潜伏的危险状况。它们可能导致严重的伤害甚至造成死亡。
	该标志警告存在非常危险的情况。错误的行为方式可能会导致重伤或死亡。
	回收图案：标明可以再利用的物料
	分开收集损坏的电动工具，电子和电动产品，并且以符合环保要求的方式回收可利用的资源。
	表示必须单独分开收集和废弃处置的可回收包装和产品。
	蓄电池类型
	充电器类型
	小转速
	大转速
(**)	可以包含数字或字母
(Ax - Zx)	供内部使用的标签

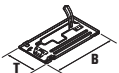
符号	国际通用单位	解说
U	V---	电压
f	Hz	频率
n_0	/min, min ⁻¹ , rpm, r/min	空转转速（使用完全充电的蓄电池）
P_1	W	输入功率
P_2	W	输出功率
T_{CHARGE}	°C	充电时允许的环境温度
\varnothing	mm	圆形零件的直径
	毫米	锯片直径
	毫米	锯片孔的直径
	毫米	最大锯齿宽度 B: 两个平行平面之间的距离，在这两个相对面之间，至少要有三个锯齿齿尖的接触点。
	毫米	最大切割深度 T
	毫米	底板的尺寸（长度 x 宽度）

符号	国际通用单位	解说
	公斤	重量符合 EPTA-Procedure 01 的规定
L_{pA}	dB	声压水平
L_{wA}	dB	声功率水平
L_{pCpeak}	dB	最高声压水平
$K_{...}$		不确定性系数
a	m/s^2	振荡发射值根据 EN 62841 (三向矢量)
	m, s, kg, A, mm, V, W, Hz, N, °C, dB, min, m/s^2	国际性单位系统 SI 中的标准单位和引用单位。

有关您的安全。

警告 阅读所有的安全规章和指示。如未遵循安全规章和指示，可能遭受电击，产生火灾和/或造成严重伤害。

妥善保存所有的安全规章和指示以便日后查阅。

 详细阅读并彻底了解本使用说明书和附带的“一般性安全规章”(书目码 3 41 30 465 06 0)后，才可以使用本电动工具。妥善保存上述文件以方便日后查阅。赠送或贩卖本电动工具时，务必把这些文件转交给受赠者或买主。

同时也要注意各国有关的工作安全规定。

该电动工具的使用规定。

这款手提式充电电池驱动的圆锯适用于在能够遮蔽风雨的工作场所中，用 FEIN 许可的附件和配件对金属材料 and 塑料进行直线锯切，而无需供水。

该圆锯不得用于切入式切割。

所有其它类型的使用均被视为违规。

可预见的违规使用。

该圆锯不得用于锯切木材。

在开机、运行期间和关机时，避免直接接触通风口侧面区域中的金属屑。如果附近使用其他电动工具，则还须注意飞溅的火花和切屑。如果忽视这些规定，电机可能会卡住。

安全规章。

锯切方法

危险 不要将手放在锯切区域内和锯片上。请将第二只手放在辅助把手或电机壳上。如果双手都握住锯子，就不会被锯片割伤。

不要将手伸到工件下面。防护罩无法保护您免受工件下面锯片的割伤。

根据工件的厚度调整切割深度。在工件下面应该至少可以看到一个完整的齿高。

绝不能用手或腿来固定待锯切的工件。将工件固定到一个稳定的平台上。正确固定工件非常重要，尽量减少与身体接触、锯片卡住或失去控制的危险。

在锯片可能会碰到暗装的电线或其自身的电源线的情况下作业时，请握住该电动工具的绝缘把手。与带电电线接触也会使电动工具的金属部件带电，并导致触电。

在纵向切割时，请始终使用止挡或定位靠山。这可提高切割精度和降低锯片卡住的可能性。

始终使用尺寸正确且配有合适安装孔(例如：菱形或圆形)的锯片。不适合该圆锯安装件的锯片运行不平稳，会导致失控。

绝不能使用损坏的或错误的锯片垫片或螺栓。锯片垫片和螺栓专为您的锯子设计，以实现最佳性能和操作安全性。

反弹原因和相应的安全须知

- 反弹是由于锯片钩住、卡住或未对准造成的突然反应，这会导致不受控制的锯子抬起并脱离工件朝操作人员方向运动。
- 如果锯片因锯口闭合而被钩住或卡住，锯片就会停转，电机动力就会将锯子弹向操作人员。
- 如果锯片在切割过程中发生扭曲或错位，则锯片后边缘的锯齿可能在表面上钩住，从而导致锯片从锯口爬出并朝操作人员方向跳回。

反弹是锯子使用错误或不当造成的。可以通过采取下文介绍的适当预防措施加以避免。

用双手牢牢握住锯子，并将手臂放在可抵抗反弹力的位置上。始终将身体保持在锯片的侧面，绝不能将身体与刀片成一直线。反弹时，圆锯可能向后弹，但是操作人员可以通过合适的预防措施控制反弹力。

如果锯片卡住或者您中断切割工作，请关闭锯子并将锯子留在材料中保持不动，直到锯片停止运动。只要锯片仍在运动，绝不能尝试将锯子从工件中取下或向后拉锯子，否则可能会发生反弹。查明并排除锯片卡住的原因。

如果要重新启动插入工件的锯子，则要在切口给锯片定中并检查锯齿是否在工件中被钩住。如果锯片被钩住，在重新启动锯子时，锯片可能从工件中爬出或造成反弹。

对大板材要进行支撑，以减少锯片在卡住时发生反弹的风险。大板材会在自身重量作用下发生弯曲。支撑件必须放置在板材两侧下方、靠近切割线和靠近边缘的位置。

不要使用钝的或损坏的锯片。由于过窄的切口，锯齿变钝或未对准的锯片会造成过度摩擦、锯片卡住和反弹。

锯切之前，拧紧切割深度和切割角度调节锁定杆。如果在锯切过程中调节自行发生改变，则锯片可能会卡住并且出现反弹。

在锯切墙壁或其他看不见的区域时要格外小心。浸入的锯片在锯切隐藏对象时可能卡住并造成反弹。

下防护罩的功能

每次使用前，都要检查下防护罩是否正确关闭。在下防护罩无法自由移动且无法立即关闭时，不要使用锯子。绝不能在打开位置上夹紧或系紧下防护罩。如果锯子意外地掉在地上，下防护罩可能会弯曲。用回拉杆打开防护罩，并确保它可以自由移动且在任何切割角度和深度时都不会碰到锯片或其他部件。

检查下防护罩弹簧的功能。如果下防护罩和弹簧无法正常工作，则在使用前要对锯子进行保养。损坏的零件、有粘性的沉积物或堆积的碎屑都会导致下防护罩运行缓慢。

仅当进行例如：“浸入式切割和角切割”等特殊切割时，才可以用手打开下防护罩。用回拉杆打开下防护罩，只要锯片切入工件中，就将其松开。对于所有其他的锯切工作，下防护罩应自动运行。

在下防护罩没有遮住锯片时，不要将锯子放在工作台或地面上。未受保护的、惯性运动的锯片会逆着切割方向运动，并锯切碰到的东西。在此请注意锯片的惯性运动时间。

特殊的安全指示。

请勿使用已损坏的电动工具。每次使用电动工具前，请检查外壳和其他部件是否有裂纹或断裂等损坏。

只使用经认可的充电电池。使用不兼容的充电电池时，螺丝电钻无法启动。

戴上防护用品。根据适用情况，使用面罩，安全护目镜或安全眼镜。适用时，戴上防尘面具，听力保护器，手套和能挡小废料或工件碎片的工作围裙。眼防护罩必须挡住各种操作产生的飞屑。防尘面具或口罩必须能够过滤操作产生的颗粒。长期暴露在高强度噪音中会引起失聪。

在高空作业时，请封锁工作区域下方的区域，并始终固定住电动工具和工件防止它们落下。

只在稳定的工作台上使用电动工具并确保立足稳固。

固定好工件。使用固定装置比用手更能够夹紧工件。

作业时，必须牢牢支撑住工件且防止其移动。

不要尝试锯切极小的工件。

好好地握牢电动工具。可能会出现短暂的高反应力矩。

不要处理含镁物质。有发生火灾的危险。

不要加工 CFK（碳纤维增强塑料）或含石棉的材料。这些物质可能致癌。

切勿使用螺丝或钉子在电动工具上固定铭牌和标签。如果破坏了机器的绝缘功能便无法防止电击。

只能使用电动工具制造商特别设计和许可的附件。即使能够将其它的工具安装到本电动工具上，并不代表能够确保操作安全。

定期使用非金属工具清洁电动工具的通风孔。马达的风扇会把灰尘吸入机壳中。机器内部如果堆积了大量的金属尘容易造成触电。

不可以近距离的直视电动工具灯泡所发出的灯光。勿将灯光对准在工地附近停留的旁观者眼睛。照明装置投射的光线可能有害眼睛。

电动工具不可以指向您自己，其他人或动物。锋利或发热的安装工具可能造成伤害。

在电动工具上进行任何调整和保养工作之前，都要取出电池。

不要使用砂轮。

只使用直径与该电动工具上标签相符合的锯片。

只使用具有与该电动工具上的数据相符合或更高速度标记的锯片。

根据待锯切物料选择合适的锯片。

避免锯齿顶尖过热。

在锯切塑料时，避免材料熔化。

不要触碰正在转动的锯片。只有在锯片完全停下来时才可以清除切屑。

只有在锯片完全停下来时才可以按下主轴的锁定按钮。

不要通过在侧面按压来制动锯片。

每次使用前，都要检查活动防护罩的功能是否正常。活动防护罩必须可以自由移动，并能轻松、精确、自动地返回到其起始位置。

不允许将活动防护罩卡在缩回位置上进行锯切。

检查工件上是否有异物。作业时要时刻注意不要锯切钉子或类似物。

锯片卡住时，要立即关闭电机。

使用和处理蓄电池（蓄电池块）。

这些安全须知仅适用于 18V FEIN 锂离子 AMPShare 电池。

请只将该电池用于 AMPShare 合作伙伴的产品中。标有 AMPShare 的 18V 充电电池与以下产品完全兼容：

- FEIN 18V AMPShare 系统的所有产品
- AMPShare 合作伙伴的所有 18V 产品。

使用错误的、损坏的、修理过的或翻新的电池、仿制品和第三方产品工作和给其充电时，存在火灾危险和/或爆炸危险。

留意产品使用说明书中的电池推荐。只有这样才能安全地使用电池和产品，并避免造成电池过载危险。

只使用 FEIN 或 AMPShare 合作伙伴推荐的充电器给电池充电。对于适用于特定电池类型的充电器，如果用它给其他电池充电，则有造成火灾的危险。

电池交付时未充满电。为确保电池充满电，请在首次使用前将电池在充电器中充满电。

请将电池存放在儿童够不到的地方。

不得拆卸、打开或压碎电池。请勿使电池遭受机械冲击。如果电池损坏或使用不当，则可能释放出有害蒸气和流出有害液体。蒸气可能会刺激呼吸道。流出的电池液体可能会引起皮肤刺激或化学烧伤。

如果皮肤与电池液体接触，请立即用大量水冲洗。如果电池液体进入眼睛，请用干净的水清洗眼睛并立即就医！

如果相邻的物品沾上了电池液体，请检查所涉的部件。通过戴上防护手套避免与接触皮肤。用干的厨房用纸清洁部件，或在必要时更换部件。释放出的蒸气可能刺激呼吸道。流出的电池液体可能会引起皮肤刺激或化学烧伤。

不要短接电池。请将不用的电池远离回形针、硬币、钥匙、钉子、螺栓或其它可引起触点跨接的金属小物件。电池触点之间短路可导致烫伤或火灾。

钉子或螺丝刀等尖锐的物品或外力作用可能会损坏电池。这可能会引发内部短路的情况，进而可能导致电池燃烧、冒烟、爆炸或过热。

切勿保养损坏的电池。电池的所有维护工作只能由制造商或授权的客户服务中心进行。



防止电池受热，例如：防止持续日照、防火、防尘、防水和防潮。有爆炸危险和短路危险。



请只在环境温度 -20 °C 到 +50 °C 之间使用和存放电池。不要在例如夏季将电池放在车中。取决于设备，当温度 < 0 °C 时电池性能可能受到限制。

请只在环境温度 0 °C 到 +35 °C 之间给电池充电。只在环境温度在 +10 °C 到 +35 °C 之间时，才用 USB 接口给电池充电。在规定温度范围之外充电会损坏电池或增加火灾危险。

小心处理已放电的电池。电池是危险源，因为它们可能会造成非常高的短路电流。即使锂离子电池看起来在已放电的状态下，但它们也决不会完全放电。

不要将电池浸入液体中，例如：（盐）水或饮料中。与液体接触可能会损坏电池。这可能导致电池发热、冒烟、起火或爆炸。不要继续使用该电池并联系 FEIN 授权的客户服务中心。

不要使用损坏的电池。只要电池出现异常情况（例如：冒烟、发热、变色或变形），就必须立即停止使用该电池。如果继续使用，则电池可能会发热和冒烟、起火或爆炸。

不要拆解、挤压电池，或将电池丢入火中或使其过热。如不重视，则有燃烧和火灾危险。请遵照制造商的规定进行操作。

用水、沙子或灭火毯扑灭燃烧的锂离子电池。

避免物理撞击 / 冲击。物体撞击和击穿可能会损坏电池。这可能导致电池泄漏、发热、冒烟、起火或爆炸。

绝不能在无人照看的情况下给电池充一晚电。如不重视，则可能有火灾危险和爆炸危险。

除非需要使用，否则不要将电池从原始包装中取出。

仅在电动工具关闭时取出电池。

在电动工具上进行作业之前，请从电动工具中取出电池。如果电动工具意外启动，则有造成受伤的危险。

避免让电池受潮或进水。如果电池和电动工具的接触点变脏，请用干净的干布擦拭。

在运输和存放期间，请从电动工具中取出电池。

请遵守 FEIN 或 AMPShare 合作伙伴充电器使用说明书中的安全须知。

振动和噪声排放值

在这些操作规程中给出的振动和噪声排放值全部根据 EN 62841 中的标准化测量方法测得，可用于电动工具之间的比较。它们也适用于振动和噪声暴露的初步评估。



所给出的振动和噪声排放值针对的是该电动工具的主要应用。

但是，如果将该电动工具用于其他应用，使用不同的附件或保养不足，那么总振动和噪声排放值将会有所不同。这些情况都会显著增加整个作业空间的振动和噪声暴露。

为了准确估计振动和噪声暴露，还应考虑设备关机的时间或正在运行但未实际使用的时间。这样可以显著降低整个作业空间的振动和噪声暴露。



规定额外的安全措施，以保护操作员免受振动和噪声的影响，例如：保养电动工具和附件、保持双手温暖、组织作业流程。

处理对身体有害的粉尘

在用本产品进行去除材料的工作过程时会产生危险的粉尘。

接触或吸入一些粉尘，例如石棉和含石棉材料、含铅油漆、金属、某些类型的木材、矿物质、岩石材料中的硅酸盐颗粒、油漆溶剂、木材防腐剂、船舶防污涂料可能引起过敏反应、呼吸道疾病、癌症或生殖危害。吸入粉尘造成的风险取决于接触程度。请使用适用于所形成的粉尘的抽吸装置以及个人防护用品。确保工作场所通风良好。只让专业人员加工含石棉的材料。

在不利的条件下，木材粉尘和轻金属粉尘、磨削粉尘和化学物质的高温混合物本身就可以点燃或造成爆炸。避免火花飞向集尘容器方向以及避免产品和研磨材料过热。及时清空集尘容器。参考原料制造商的加工说明以及本国适用于待加工材料的法规。

试运行。

每次使用本产品之前进行以下步骤：

- 检查产品的状态和功能是否正常。
- 检查附件是否在固定牢固。
- 检查活动防护罩的功能。它必须可自由活动且自动、精确地返回到其起始位置。

操作。

工作区域的指示灯长亮表示电动工具过载。过载时，电动工具关闭，并且只在冷却后才能重新接通。

在有些情况下无法重新启动，这将通过工作区域的指示灯闪烁来表示。取出电池并在几分钟后再尝试重启。如果工作区域的指示灯再次闪烁，请联系 FEIN 客服中心。

调整切割深度 (参考页数 12)。

根据工件的厚度调整切割深度。在工件下面应该至少可以看到一个完整的齿高。

更换锯片 (参考页数 6/7)。





建议：请使用装在箱中的工装来更换锯片 (参见第 8 页)。

1. 按下并按住锁定按钮。
2. 将内六角扳手插在固定螺栓上，并缓慢地转动锯轴，直到锁定装置卡入。
3. 逆时针拧出固定螺栓并取下外锯片法兰。
4. 拉回活动的防护罩并取下锯片。
5. 清洁内锯片法兰和外锯片法兰之间的支承面。
6. 装入新的锯片，注意旋转方向是否正确和锯齿是否对齐。旋转方向请见锯片和活动防护罩上的箭头。在锯片的可见区域内，锯齿必须锯切方向对齐。
7. 装上外锯片法兰并拧紧固定螺栓 (8 Nm)。

正确地使用蓄电池。

只能在 0 °C ... +35 °C (32 °F ... 95 °F) 的温度范围内给充电电池充电。充电过程开始时，电池的温度必须在电池充电温度范围内。

电池充电状态指示器 (参考页数 15)。

充电状态可以通过电池上的电池充电状态指示器的绿色 LED 指示灯指示。按下电池充电状态指示器的按钮  或者  来查看充电状态。

如果按下充电状态指示器的按钮后 LED 指示灯没有亮起，则电池有缺陷，必须更换。

运输。

这些锂离子充电电池符合危险品法规的要求。这些充电电池可由用户在公路上运输，没有额外的限制。

通过第三方 (例如：空运或运输公司) 发货时，必须注意对包装和标记的特殊要求。在准备包装件方面必须请教危险物品专家。

只发送外壳未损坏的电池。用胶带包住裸露的电池触点，并以不能在包装中移动的方式包装电池。也请注意遵守其他可能出现的国家法规。

保养和维护。



在极端使用条件下，在加工金属时可能会在产品内部沉积导电粉尘。应经常用干燥、无油的压缩空气通过通风口吹扫产品的内部。

如果由于使用不当而导致该电动工具被持续卡住，则需要进行专业维修。

与石棉接触过的产品不允许寄送去维修。请按照当地有关处理含石棉废物的规定处理受石棉污染的产品。

如果修理时需要 FEIN 的产品和配件，请联系 www.fein.com 联系 FEIN 上的 FEIN 客服中心。

更新产品上的贴纸和警告提示，如果它们已经过旧和磨损。

只使用 FEIN 的原厂备件。本产品的最新备件列表请登录网址 www.fein.com 查看。

以下零件您可以根据需要自行更换：

机器的安装工具，蓄电池

保修。

有关本产品的保修条件，请参考购买国的相关法律规定。此外 FEIN 还提供制造厂商的保修服务。有关保修的细节，请向您的专业经销商，FEIN 在贵国的代理或您的 FEIN 顾客服务中心询问。

本使用说明中提到的或标示的配件，只有一部分是包含在本产品的供货范围内。

合格说明。

CE 声明 仅对欧盟和 EFTA (欧洲自由贸易联盟) 的国家，及针对欧盟或 EFTA 市场的产品有效。当产品在欧盟市场流通后，UKCA (英国合格评定标志) 商标即失效。

UKCA 声明 仅适用于英国市场 (英格兰，威尔士和苏格兰)，及适用于针对英国市场的产品。一旦产品进入英国市场，CE 标志便失效。

退役。

1. 断开产品的电源或取出电池。
2. 拆下安装在产品上的附件和配件。

环境保护和废物处理。

 不要将电池丢入生活垃圾中！

必须以符合环保要求的方式处理包装材料和废弃的电动工具与附件。

放空蓄电池的电并根据规定处理待废弃的蓄电池。

如果蓄电池未完全放空电量，为了安全的理由可以使用胶带贴住蓄电池的触点，以防止发生短路。

仅对于欧盟国家：

根据欧盟准则 2006/66/EC，必须分类收集损坏或用过的电池并环保地回收利用。

配件。

只使用规定用于本产品的 FEIN 原厂配件。允许用于本产品的配件请登录网址 www.fein.com 查看。

China RoHS Status Certificate

中国 RoHS 认证概况

Table of Toxic and Hazardous Substances/Elements and their Content
as required by China's Management Methods for Controlling Pollution by Electronic Information Products

有毒有害物质 / 成分及其含量表

- 根据《中国电子信息产品污染控制管理办法》要求

部件名称 Component name	有害物质 Hazardous substance					
	铅 (Pb)	汞 (Hg)	镉 (Cd)	六价铬 (Cr (VI))	多溴联苯 (PBB)	多溴二苯醚 (PBDE)
电子配件 Electronics (PCB, switch, wiring etc.)	x	o	x	o	o	o
发动机 Motor	x	o	o	o	o	o
电源线 Power cord	x	o	o	o	o	o
基础零件 Fastener elements	x	o	o	o	o	o
金属零件 Metal parts	x	o	o	o	o	o
电源 Power supplies	x	o	o	o	o	o
铜管件 Brass parts	x	o	o	o	o	o
铝件 Aluminium parts	x	o	o	o	o	o
电池 Battery	x	o	x	o	o	o
充电器 Battery charger	x	o	x	o	o	o

本表格依据 SJ/T 11364 的规定编制。

O : 表示该有害物质在该部件所有均质材料中的含量均在 GB/T 26572 规定的限量要求以下。

X : 表示该有害物质至少在该部件的某一均质材料中的含量超出 GB/T 26572 规定的限量要求。





This table was developed according to the provisions of SJ/T 11364.O: The content of such hazardous substance in all homogeneous materials of such component is below the limit required by GB/T 26572X: the content of such hazardous substance in a certain homogeneous material of such component is beyond the limit required by GB/T 26572



正本使用說明書的翻譯。

使用的符號，縮寫和代名詞。

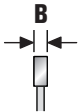
符號，圖例	解說
	必須閱讀附帶的文件，例如使用說明書以及一般性的安全提示。
	不可以觸摸電動工具的轉動部件。
	請遵循旁邊文字或插圖的指示！
	請遵循注文上的指示！
	一般性的禁止符號。禁止執行此步驟。
	AMPShare 是共享電池系統，讓您只需一塊電池即可使用來自許多專業品牌的多種電動工具。
	進行這個步驟前先從電動工具上取出蓄電池。否則可能因為不小心啟動電動工具而造成傷害。
	工作時必須戴上護目鏡。
	工作時必須戴上耳罩。
	工作時要戴上工作手套。
	不可以為損壞的蓄電池充電。
	防止電池受熱，例如：防止持續日照、防火、防塵、防水和防潮。
	
	附加資訊。
	握持部位
	開動
	關閉
	參閱 " 操作指示。 "
	當電動工具運行時，請勿將手伸入鋸切區域。接觸鋸片有受傷的危險。
	當電動工具運行時，請勿將手伸入鋸切區域。接觸鋸片有受傷的危險。
	證明此電動工具符合歐洲共同體的規定標準。
	確認電動工具符合英國（英格蘭，威爾士，蘇格蘭）的法規。
	已確認該電動工具符合歐亞關稅同盟（白俄羅斯、俄羅斯、吉爾吉斯斯坦、哈薩克斯坦和亞美尼亞）的國家技術法規。

符號, 圖例	解說
	此標誌證實本產品在美國和加拿大完成認證。
	僅適用於中國： 在正常的使用狀況下，本產品的環保期限為 10 年。
 警告	本標示提示潛伏的危險狀況。它們可能導致嚴重的傷害甚至造成死亡。
 危險	該標誌警告存在非常危險的情況。錯誤的行為方式可能會導致重傷或死亡。
	回收圖案：標明可以再利用的物料
	分類收集已損壞的電動工具，電子和電動產品，並且以符合環保要求的方式回收，可使有用物料循環再用。
	表示必須單獨分開收集和廢物處置的可回收包裝和產品。
	蓄電池類型
	充電器類型
	慢速
	快速
(**)	可以包含數字或字母
(Ax - Zx)	供內部使用的標籤

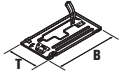
符號	國際通用單位	解說
U	V---	電壓
f	Hz	頻率
n_0	/min, min ⁻¹ , rpm, r/min	空轉轉速（使用完全充電的蓄電池）
P_1	W	輸入功率
P_2	W	輸出功率
T_{CHARGE}	°C	充電時允許的環境溫度
\emptyset	mm	圓形零件的直徑
	毫米	鋸片直徑
	毫米	鋸片孔的直徑
	毫米	最大鋸齒寬度 B: 兩個平行平面之間的距離，在這兩個相對面之間，至少要有三個鋸齒齒尖的接觸點
	毫米	最大切割深度 T

符號	國際通用單位	解說
	毫米	地板的尺寸 (長度 x 寬度)
	公斤	重量符合 EPTA-Procedure 01 的規定
L_{pA}	dB	聲壓水平
L_{wA}	dB	聲壓功率水平
L_{pCpeak}	dB	最高聲壓水平
$K_{...}$		不確定系數
A	m/s^2	振蕩發射值根據 EN 62841 (三向向量)
	m, s, kg, A, mm, V, W, Hz, N, °C, dB, min, m/s^2	國際性單位系統 SI 中的標準單位和引用單位。

有關您的安全。

警告 閱讀所有的安全規章和指示。如未遵循安全規章和指示，可能遭受電擊，產生火災和/或造成嚴重傷害。

妥善保存所有的安全規章和指示以便日後查閱。

詳細閱讀並徹底了解本使用說明書和附帶的“一般性安全規章”(文件編號 3 41 30 465 06 0)後，才可以使用本電動工具。妥善保存上述文件以方便日後查閱。贈送或售賣本電動工具時，務必把這些文件轉交給受贈者或用戶。

同時也要注意各國有關的工作安全規定。

該電動工具的使用規定。

這款手提式鋰電池驅動的圓鋸適用於在能夠遮蔽風雨的工作場所中，用 FEIN 許可的附件和配件對金屬材料和塑料進行直線鋸切，而無需供水。

此圓鋸不得用於切入式切割。

所有其它類型的使用均被視為違規。

可預見的違規使用。

此圓鋸不得用於鋸切木材。

在開機、運轉期間和關機時，避免直接接觸通風口側面區域的金屬屑。如果附近使用其他電動工具，則也必須注意飛濺的火花和切屑。如果忽視這些規定，馬達可能會被卡住。

安全規章。

鋸切方法

危險 請勿將手放在鋸切區域內和鋸片上。請將第二隻手放在輔助把手或馬達殼上。如果雙手都握住鋸子，就不會被鋸片割傷。

不要將手伸到工件下面。防護罩無法保護您免受工件下面鋸片的割傷。

根據工件的厚度調整切割深度。在工件下面應該至少可以看到一個完整的齒高。

絕不能用手或腿來固定待鋸切的工件。將工件固定到一個穩定的平台上。正確固定工件非常重要，盡量減少與身體接觸、鋸片卡住或失控的危險。

在鋸片可能會碰到暗裝的電線或其自身的電源線的情況下作業時，請握住該電動工具的絕緣把手。與帶電電線接觸也會使電動工具的金屬零件帶電，並導致觸電。

在縱向切割時，請務必使用止擋或定位靠山。這可提高切割精度和降低鋸片卡住的可能性。

請務必使用尺寸正確且配有合適安裝孔(例如：菱形或圓形)的鋸片。不適合此圓鋸安裝件的鋸片運作不平整，會導致失控。

絕不能使用損壞的或錯誤的鋸片墊片或螺栓。鋸片墊片和螺栓專為您的鋸子設計，以實現最佳性能和操作安全性。

反彈原因和相應的安全須知

- 反彈是由於鋸片鉤住、卡住或未對準造成的突然反應，這會導致不受控制地鋸子抬起並脫離工件朝操作人員方向運動。
- 如果鋸片因鋸口閉合而被鉤住或卡住，鋸片就會停轉，馬達動力就會將鋸子彈向操作人員。
- 如果鋸片在切割過程中發生扭曲或錯位，則鋸片後邊緣的鋸齒可能在表面上鉤住，從而導致鋸片從鋸口爬出並朝操作人員方向跳回。

反彈是鋸子使用錯誤或不當造成的。可以採取下文介紹的適當預防措施加以避免。

用雙手牢牢握住鋸子，並將手臂放在可抵抗反彈力的位置上。始終將身體保持在鋸片的側面，絕不能將身體與刀片成一直線。反彈時，圓鋸可能會向後彈，但是操作人員可以透過適當的預防措施控制反彈力。

如果鋸片卡住或您中斷切割工作，請關閉鋸子並將鋸子留在材料中保持不動，直到鋸片停止運動。只要鋸片仍在運動，絕對不要嘗試將鋸子從工件中取下或向後拉鋸子，否則可能會反彈。找出並排除鋸片卡住的原因。

如果要重新啟動插入工件的鋸子，則要在切口給鋸片定中並檢查鋸齒是否在工件中被鉤住。如果鋸片被鉤住，在重新啟動鋸子時，鋸片可能會從工件中爬出或造成反彈。

對大板材要進行支撐，以減少鋸片在卡住時發生反彈的風險。大板材會在自身重量作用下彎曲。支撐件必須放置在板材兩側下方、靠近切割線和靠近邊緣的位置。

不要使用鈍的或損壞的鋸片。由於過窄的切口，鋸齒變鈍或未對準的鋸片會造成過度摩擦、鋸片卡住和反彈。

鋸切前，先旋緊切割深度和切割角度調整鎖定桿。如果在鋸切過程中調節自行發生改變，則鋸片可能會卡住並且出現反彈。

在鋸切牆壁或其他看不見的區域時要格外小心。浸入的鋸片在鋸切隱藏物件時可能會卡住並造成反彈。

下防護罩的功能

每次使用前，都要檢查下防護罩是否正確關閉。在下防護罩無法自由移動且無法立即關閉時，請勿使用鋸子。絕不能在打開位置夾緊或緊緊下防護罩。如果鋸子意外地掉在地上，下防護罩可能會彎曲。用回拉桿打開防護罩，並確保它可自由移動且在任何切割角度和深度時都不會碰到鋸片或其他部件。

檢查下防護罩彈簧的功能。如果下防護罩和彈簧無法正常運作，則在使用前要對鋸子進行保養。損壞的零件、有黏性的沉積物或堆積的碎屑都會導致下防護罩運作緩慢。

僅當進行例如：“浸入式切割和角切割”等特殊切割時，才可以用手打開下防護罩。用回拉桿打開下防護罩，只要鋸片切入工件中，就將其鬆開。對於所有其他的鋸切工作，下防護罩應自動運作。

在下防護罩沒有遮住鋸片時，請勿將鋸子放在工作台或地面上。未受保護的、慣性運動的鋸片會逆著切割方向運動，並鋸切碰到的東西。在此請注意鋸片的慣性運動時間。

特別安全說明。

請勿使用已損壞的電動工具。每次使用電動工具前，請檢查外殼和其他部件是否有裂紋或斷裂等損壞。

只使用經認可的鋰電池。使用不兼容的鋰電池時，螺絲電鑽無法啟動。

戴上防護用品。根據適用情況，使用面罩，安全護目鏡或安全眼鏡。適用時，戴上防護面具，聽力保護器，手套和能擋小磨料或工件碎片的工作圍裙。眼防護罩必須擋住各種操作產生的飛屑。防護面具或口罩必須能夠過濾操作產生的顆粒。長期暴露在高強度噪音中會引起失聰。

在高空作業時，請封鎖工作區域下方的區域，並始終固定住電動工具和工件防止它們落下。

只在穩定的工作檯面上使用電動工具並確保立足穩固。

固定好工件。使用固定夾具或鉗台比用手持更能夠夾緊工件。

作業時，必須牢牢支撐住工件且防止其移動。

不要嘗試鋸切極小的工件。

穩固地握牢電動工具。可能會出現短速的高反應力矩。

不要處理含碳物質。有發生火災的危險。

不要加工 CFK (碳纖維增強塑料) 或含石棉的材料。這些物質可能致癌。

切勿使用螺絲或鉚釘在電動工具上固定名牌和標籤。如果破壞了機器的絕緣功能便無法防止電擊。

只能使用電動工具制造商特定設計和認可的附件。即使能夠將其它的工具安裝到本電動工具上，並不代表能夠確保操作安全。

定期使用非金屬工具清潔電動工具的通風孔。馬達的風扇會把灰塵吸入機殼中。機器內部如果堆積了大量的金屬塵容易造成觸電。

不可以近距離的直視電動工具燈泡所發出的燈光。勿將燈光對準在工地附近停留的旁觀者眼睛。照明裝置投射的光線可能有損眼睛。

電動工具不可以指向您自己，其他人或動物。鋒利或炙熱的安裝工具可能造成傷害。

在電動工具上進行任何調整和保養工作之前，都要取出電池。

不要使用砂輪。

只使用直徑與該電動工具上標籤相符的鋸片。

只使用具有與該電動工具上的數據相符合或更高速度標記的鋸片。

根據待鋸切物料選擇合適的鋸片。

避免鋸齒頂尖過熱。

在鋸切塑膠時，避免材料熔化。

不要觸碰正在轉動的鋸片。只有在鋸片完全停下來時才可以清除切屑。

只有在鋸片完全停下來時才可以按下主軸的鎖定按鈕。

請勿在側面按壓來煞車鋸片。

每次使用前，都要檢查活動防護罩的功能是否正常。活動防護罩必須可以自由移動，並能輕鬆、精確、自動地回到起始位置。

不允許將活動防護罩卡在縮回位置上進行鋸切。

檢查工件上是否有異物。作業時要隨時注意不要鋸切釘子或類似物。

鋸片卡住時，要立即關閉馬達。

使用和處理蓄電池 (蓄電池塊)。

這些安全須知僅適用於 18V FEIN 鋰離子 AMPShare 電池。

請只將該電池用於 AMPShare 合作夥伴的產品中。標有 AMPShare 的 18V 充電電池與以下產品完全兼容：

- FEIN 18V AMPShare 系統的所有產品
- AMPShare 合作夥伴的所有 18V 產品。

使用錯誤的、損壞的、修理過的或翻新的電池、仿製品和第三方產品工作和給其充電時，存在火災危險和 / 或爆炸危險。

留意產品使用說明書中的電池推薦。只有這樣才能安全地使用電池和產品，並避免造成電池過載危險。

只使用 FEIN 或 AMPShare 合作夥伴推薦的充電器給電池充電。對於適用於特定電池類型的充電器，如果用它給其他電池充電，則有造成火災的危險。

電池交付時未充滿電。為確保電池充滿電，請在首次使用前將電池在充電器中充滿電。

請將電池存放在兒童夠不到的地方。

不得拆卸、打開或壓碎電池。請勿使電池遭受機械衝擊。如果電池損壞或使用不當，則可能釋放出有害蒸氣和流出有害液體。蒸氣可能會刺激呼吸道。流出的電池液體可能會引起皮膚刺激或化學燒傷。

如果皮膚與電池液體接觸，請立即用大量水沖洗。如果電池液體進入眼睛，請用乾淨的水清洗眼睛並立即就醫！

如果相鄰的物品沾上了電池液體，請檢查所涉的部件。通過戴上防護手套避免與接觸皮膚。用乾的廚房用紙清潔部件，或在必要時更換部件。釋放出的蒸氣可能刺激呼吸道。流出的電池液體可能會引起皮膚刺激或化學燒傷。

不要短接電池。請將不用的電池遠離回形針、硬幣、鑰匙、釘子、螺絲或其它可引起觸點跨接的金屬小物件。電池觸點之間短路可導致燙傷或火災。

釘子或螺絲刀等尖銳的物品或外力作用可能會損壞電池。這可能會引發內部短路的情況，進而可能導致電池燃燒、冒煙、爆炸或過熱。

切勿保養損壞的電池。電池的所有維護工作只能由製造商或授權的客戶服務點進行。



防止電池受熱，例如：防止持續日照、防火、防塵、防水和防潮。有爆炸危險和短路危險。



請只在環境溫度 -20°C 到 $+50^{\circ}\text{C}$ 之間使用和存放電池。不要在例如夏季將電池放在車中。取決於設備，當溫度 $< 0^{\circ}\text{C}$ 時電池性能可能受到限制。

請只在環境溫度 0°C 到 $+35^{\circ}\text{C}$ 之間時給電池充電。只在環境溫度在 $+10^{\circ}\text{C}$ 到 $+35^{\circ}\text{C}$ 之間時，才用 USB 接口給電池充電。在規定溫度範圍之外充電會損壞電池或增加火災危險。

小心處理已放電的電池。電池是危險源，因為它們可能會造成非常高的短路電流。即使鋰離子電池看起來在已放電的狀態下，但它們也決不會完全放電。

不要將電池浸入液體中，例如：（鹽）水或飲料中。與液體接觸可能會損壞電池。這可能導致電池發熱、冒煙、起火或爆炸。不要繼續使用該電池並聯繫 FEIN 授權的客戶服務部門。

不要使用損壞的電池。只要電池出現異常情況（例如：冒煙、發熱、變色或變形），就必須立即停止使用該電池。如果繼續使用，則電池可能會發熱和冒煙、起火或爆炸。

不要拆解、擠壓電池，或將電池丟入火中或使其過熱。如不重視，則有燃燒和火災危險。請遵照製造商的規定進行操作。

用水、沙子或滅火毯撲滅燃燒的鋰離子電池。

避免物理撞擊/衝擊。物體撞擊和擊穿可能會損壞電池。這可能導致電池洩漏、發熱、冒煙、起火或爆炸。

絕不能在無人照看的情況下給電池充一晚電。如不重視，則可能有火災危險和爆炸危險。

除非需要使用，否則不要將電池從原始包裝中取出。

僅在電動工具關閉時取出電池。

在電動工具上進行作業之前，請從電動工具中取出電池。如果電動工具意外啟動，則有造成受傷的危險。

避免讓電池受潮或進水。如果電池和電動工具的接觸點變潮，請用乾淨的干布擦拭。

在運輸和存放期間，請從電動工具中取出電池。

請遵守 FEIN 或 AMPShare 合作夥伴充電器使用說明書中的安全須知。

振動和噪聲排放值

在這些操作規程中給出的振動和噪聲排放值全部根據 EN 62841 中的標準化測量方法測得，可用於電動工具之間的比較。它們也適用於振動和噪聲暴露的初步評估。



所給出的振動和噪聲排放值針對的是該電動工具的主要應用。

但是，如果將該電動工具用於其他應用，使用不同的配件或保養不足，那麼總振動和噪聲排放值將會有所不同。這些情況都會顯著增加整個作業空間的振動和噪聲暴露。

為了準確估計振動和噪聲暴露，還應考慮設備關機的時間或正在運行但未實際使用的時間。這樣可以顯著降低整個作業空間的振動和噪聲暴露。



規定額外的安全措施，以保護操作員免受振動和噪聲的影響，例如：保養電動工具和配件、保持雙手溫暖、組織作業流程。

處理對身體有危害的廢塵

在用本產品進行去除材料的工作過程時會產生危險的粉塵。

接觸或吸入一些粉塵，例如石棉和含石棉材料、含鉛油漆、金屬、某些類型的木材、礦物質、岩石材料中的矽酸鹽顆粒、油漆溶劑、木材防腐劑、船舶防污塗料可能引起過敏反應、呼吸道疾病、癌症或生殖危害。吸入粉塵造成的風險取決於接觸程度。請使用適用於所形成的粉塵的抽吸裝置以及個人防護用品。確保工作場所通風良好。只讓專業人員加工含石棉的材料。

在不利的條件下，木材粉塵和輕金屬粉塵、磨削粉塵和化學物質的高溫混合物本身就可以點燃或造成爆炸。避免火花飛向集塵容器方向以及避免產品和研磨材料過熱。及時清空集塵容器。參考原料製造商的加工說明以及本國適用於待加工材料的法規。

試運行。

每次使用本產品之前進行以下步驟：

- 檢查產品的狀態和功能是否正常。
- 檢查配件是否在固定牢固。
- 檢查活動防護罩的功能。它必須可自由活動且自動、精確地返回其起始位置。

操作。

工作區域的指示燈長亮表示電動工具過載。過載時，電動工具關閉，並且只有在冷卻後才能重新接通。

在某些情況下無法重新啟動，這將透過工作區域的指示燈閃爍來表示。取出電池並在幾分鐘後嘗試重新啟動。如果工作區域的指示燈再次閃爍，請聯絡 FEIN 客服中心。

調整切割深度 (參考頁數 12)。

根據工件的厚度調整切割深度。在工件下面應該至少可以看到一個完整的齒高。

更換鋸片 (參考頁數 6/7)。





建議：請使用裝在箱子中的工裝來更換鋸片 (請參閱第 8 頁)。

1. 按下並按住鎖定按鈕。
2. 將內六角扳手插在固定螺栓上，並緩慢地轉動鋸軸，直到鎖定裝置卡入。
3. 逆時針旋出固定螺栓並取下外鋸片法蘭。
4. 拉回活動的防護罩並取下鋸片。
5. 清潔內鋸片法蘭和外鋸片法蘭之間的支承面。
6. 裝入新的鋸片，注意旋轉方向是否正確和鋸齒是否對齊。旋轉方向請參閱鋸片和活動防護罩上的箭頭。在鋸片的可見區域內，鋸齒必須與鋸切方向對齊。
7. 裝上外鋸片法蘭並鎖緊固定螺栓 (8 Nm)。

正確地使用蓄電池。

只能在 0 °C ... +35 °C (32 °F ... 95 °F) 的溫度範圍內為鋰電池充電。充電過程開始時，鋰電池的溫度必須在鋰電池充電溫度範圍內。

電池充電狀態指示器 (參考頁數 15)。

充電狀態可以通過電池上的電池充電狀態指示器的綠色 LED 指示燈指示。按下電池充電狀態指示器的按鈕  或者  來查看充電狀態。

如果按下充電狀態指示器的按鈕後 LED 指示燈沒有亮起，則電池有缺陷，必須更換。

運輸。

這些鋰離子充電電池符合危險品法規的要求。這些充電電池可由用戶在公路上運輸，沒有額外的限制。

通過第三方 (例如：空運或運輸公司) 發貨時，必須注意對包裝和標記的特殊要求。在準備包裝件方面必須請教危險物品專家。

只發送外殼未損壞的電池。用膠帶包住裸露的電池觸點，並以不能在包裝中移動的方式包裝電池。也請注意遵守其他可能出現的國家法規。

保養和維護。



在極端使用條件下，在加工金屬時可能會在產品內部沉積導電粉塵。應經常用乾燥、無油的壓縮空氣通過通風口吹掃產品的內部。

如果由於使用不當而導致該電動工具被持續卡住，則需要進行專業維修。

與石棉接觸過的產品不允許寄送去維修。請按照當地有關處理含石棉廢物的規定處理受石棉污染的產品。

如果修理時需要 FEIN 的產品和附件，請聯繫 www.fein.com 聯繫 FEIN 上的 FEIN 客服中心。

更新產品上的貼紙和警告提示，如果它們已經過舊和磨損。

只使用 FEIN 的原廠備件。本產品的最新備件列表請登錄網址 www.fein.com 查看。

以下零件您可以根據需要自行更換：
機器的安裝工具，蓄電池

保修。

有關本產品的保修條件，請參考購買國的相關法律規定。此外 FEIN 還提供製造廠商的保修服務。有關保修的細節，請向您的專業經銷商，FEIN 在貴國的代理或您的 FEIN 顧客服務中心詢問。

本使用說明書中提到的或標示的附件，只有一部分是包含在本產品的供貨範圍內。

合格說明。

CE 聲明僅對歐盟和 EFTA (歐洲自由貿易聯盟) 的國家，及針對歐盟或 EFTA 市場的產品有效。當產品在歐盟市場流通後，UKCA (英國合格評定標誌) 商標即失效。

UKCA 聲明僅適用於英國市場 (英格蘭，威爾士和蘇格蘭)，及適用於針對英國市場的產品。一旦產品進入英國市場，CE 標誌便失效。

退役。

1. 斷開產品的電源或取出電池。
2. 拆下安裝在產品上的附件和配件。

環境保護和廢物處理。

 不要將電池丟入生活垃圾中！

必須以符合環保要求的方式處理包裝材料和廢棄的電動工具與附件。

放空蓄電池的電並根據規定處理待廢棄的蓄電池。

如果蓄電池未完全放空電量，為了安全的理由可以使用膠帶貼住蓄電池的觸點，以防止發生短路。

僅對於歐盟國家：























根據歐盟準則 2006/66/EC，必須分類收集損壞或用過的電池並環保地回收利用。











附件。





只使用規定用於本產品的 FEIN 原廠附件。允許用於本產品的附件請登錄網址 www.fein.com 查看。



사용 설명서 원본의 번역본.

사용 기호, 약어와 의미.

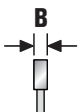
기호, 부호	설명
	반드시 첨부되어 있는 사용 설명서와 일반 안전수칙을 읽으십시오.
	전동공구의 회전하는 부위를 만지지 마십시오.
	문장이나 그림에 나와있는 지시 사항을 반드시 준수하십시오!
	옆에 나와있는 사항을 준수해야 합니다!
	일반적인 금지 표시. 이 행동은 금지되어 있습니다.
	AMPShare 는 여러 전문 브랜드의 많은 공구를 하나의 배터리로 사용할 수 있는 공통 배터리 시스템입니다.
	이 작업을 하기 전에 배터리를 전동공구에서 빼어 놓으십시오. 그렇지 않으면 전동공구가 실수로 작동하게 되어 상해를 입을 수 있습니다.
	작업할 때 보안경을 착용하십시오.
	작업할 때 귀마개를 사용하십시오.
	작업할 때 보호장갑을 착용하십시오.
	손상된 배터리는 충전하지 마십시오.
	예를 들어, 지속적인 직사광선과 같은 열, 불, 오염, 물 및 습기로부터 배터리를 보호하십시오.
	추가 정보.
	손잡이 면
	스위치 켜기
	스위치 끄기
	“사용 방법.” 부분 참조
	전동공구가 작동하는 동안 톱질작업 범위에 손을 대지 마십시오. 톱날과 접촉할 경우 부상을 입을 위험이 있습니다.
	전동공구가 작동하는 동안 톱질작업 범위에 손을 대지 마십시오. 톱날과 접촉할 경우 부상을 입을 위험이 있습니다.
	전동공구가 EU (유럽연합) 해당 지침에 적합하다는 것을 증명합니다.
	전동공구가 영국 (잉글랜드, 웨일스, 스코틀랜드) 의 지침에 적합하다는 것을 확인합니다.
	본 전동공구가 관세동맹 (벨라루스, 러시아, 키르기스스탄, 카자흐스탄, 아르메니아) 의 국가기술규정을 준수함을 확인합니다.

기호, 부호	설명
	이 표시는 본 제품이 미국과 캐나다에서 인가 받았음을 확인합니다.
	중국에만 해당: 일반적으로 사용하는 제품의 환경 보호 기간은 10 년입니다
	이 표시는 중상이나 치명적인 부상을 유발할 수 있는 위험한 상황이 될 수 있다는 것을 나타냅니다.
	이 지침은 심각한 위험 상황을 경고합니다. 잘못된 취급 방법은 심각한 상해 또는 사망을 초래할 수 있습니다.
	리사이클링 표시: 재생 가능한 소재임을 나타냅니다
	폐기용 전동공구와 기타 전기 및 전동 제품은 별도로 수거하여 환경 친화적인 방법으로 재활용 수 있도록 해야 합니다.
	별도로 수집 및 폐기해야 하는 재활용 가능한 포장 및 제품을 표시합니다.
	배터리 타입
	충전기 타입
	저속
	고속
(**)	숫자나 알파벳을 포함할 수 있습니다
(Ax - Zx)	내부 용도용 표시

부호	국제 단위	설명
U	V \equiv	전기 직류 전압
f	Hz	주파수
n_0	/min, min $^{-1}$, rpm, r/min	무부하속도 (완전히 충전된 배터리 경우)
P_1	W	입력
P_2	W	출력
T_{CHARGE}	°C	충전 시 허용 주변 온도
\emptyset	mm	원형 부품의 직경
	mm	톱날 직경
	mm	톱날 홈의 직경
	mm	최대 톱니 폭 B: 세 개 이상의 톱니 팁의 반대쪽과 접하는 두 평행면 사이의 거리
	mm	최대 절단 깊이 T

부호	국제 단위	설명
	mm	베이스 플레이트 치수 (폭 x 길이)
	kg	EPTA-Procedure 01에 따른 중량
L_{pA}	dB	음압 레벨
L_{wA}	dB	음향 레벨
L_{pCpeak}	dB	최고 음압 레벨
$K_{...}$		불확정성
a	m/s^2	EN 62841에 따른 진동 방출치 (3 방향의 벡터값)
	m, s, kg, A, mm, V, W, Hz, N, °C, dB, min, m/s^2	국제 단위 시스템 SI의 기본 및 유도 단위

안전 수칙.

경고 모든 안전 수칙과 지시 사항을 상세히 읽고 준수해야 합니다. 안전 수칙과 지시 사항을 지키지 않으면 화재 위험이 있으며 감전 혹은 중상을 입을 수 있습니다.

추후 참고용으로 모든 안전 수칙과 지시 사항을 잘 보관하십시오.

이 전동공구의 사용 설명서와 첨부된 "일반 안전 수칙" (문서 번호 3 41 30 465 06 0)을 자세히 읽고 완전히 이해한 후에 기기를 사용하십시오. 나중에 사용할 경우를 위해 위의 자료를 잘 보관하고 전동공구를 인도하거나 매각할 경우 설명서도 함께 전달하십시오.

또한 국내의 해당 작업 안전 규정을 준수하십시오.

전동 공구의 용도.

배터리로 작동되는 휴대용 원형 톱은 날로부터 보호된 환경에서 물 공급 없이 FEIN 승인 인서트 공구와 액세서리를 사용하여 금속 재료와 플라스틱을 직선 절단하기 위해 제품입니다.

원형 톱은 플런지 절단용이 아닙니다.

다른 모든 유형의 사용은 규정되지 않은 것으로 간주됩니다.

예측 가능한 오용.

원형 톱은 목재 재료를 절단하는 데 사용하면 안 됩니다.

전원을 켤 때, 작동 중, 전원을 끄는 과정 동안 환기구 측면에 있는 금속 칩과 직접적인 접촉을 피하십시오. 또한, 근처에서 다른 전동 공구를 사용할 때 불꽃과 칩이 날아가는 것에 유의해야 합니다. 이 지침에 유의하지 않으면 모터가 차단될 수 있습니다.

안전 수칙.

톱질 방법

위험 톱 부위나 톱날에 손을 대지 마십시오. 다른 손으로 보조 손잡이 또는 모터 하우징을 잡으십시오. 양손으로 톱을 잡으면 톱날에 다칠 수 있습니다.

작업물 아래를 잡지 마십시오. 보호 커버가 작업물 아래 톱날로부터 사용자를 보호할 수 없습니다.

작업물의 두께에 맞게 절단 깊이를 조정하십시오. 전체 톱니 높이보다 작은 부분이 공작물 아래에서 보여야 합니다.

절단할 작업물을 손 또는 다리 위로 절대 고정하지 마십시오. 작업물을 안정적인 홀더에 고정하십시오. 신체 접촉, 톱날 끼임 또는 제어 상실 위험을 줄이기 위해 작업물을 잘 고정하는 것이 중요합니다.

인서트 공구가 숨겨진 전선이나 자재 연결 케이블에 닿을 수 있는 작업을 할 경우 전동공구의 절연된 그립면을 잡으십시오. 전도성 케이블을 접촉하면 전동공구의 금속 부품에 전류가 흘러 감전을 유발할 수 있습니다.

새로로 절단시 항상 스톱퍼 또는 직선 모서리 가이드를 사용하십시오. 이렇게 하면 절단 정확도가 개선되고 톱날이 끼이는 것을 줄일 수 있습니다.

항상 올바른 크기와 직함한 홀더 보어 (예: 마름모꼴 또는 원형)가 있는 톱날을 사용하십시오. 톱의 조립 부품에 맞지 않는 톱날은 고르지 않게 작동하여 제어할 수 없습니다.

손상되었거나 잘못된 톱날 와서 또는 나사는 절대 사용하지 마십시오. 톱날 와서 및 나사는 최적의 성능과 작동 안전을 위해 특별히 톱에 맞게 설계되었습니다.

반동 - 원인 및 해당 안전 지침

- 반동은 제어할 수 없는 톱이 올라가 작업물로부터 조 작 작업자 쪽으로 움직이게 하는 걸림, 끼임 또는 잘못된 정렬된 톱날로 인한 갑작스러운 반응입니다.
- 톱날이 단하는 톱 틈에 걸리거나 끼이는 경우 멈추고 모터 동력이 톱을 조작 작업자 쪽으로 밀어냅니다.
- 절단 중 톱날이 비틀리거나 잘못 정렬되면 톱날 뒤쪽 가장자리의 톱니가 표면에 걸려 톱날이 톱 틈에서 벗어나고 톱이 조작 작업자 쪽으로 튀어 나올 수 있습니다.

반동은 톱을 잘못 또는 미숙하게 사용하면 결과입니다. 이는 다음에 설명된 적합한 예방 조치를 통해 방지할 수 있습니다.

양손으로 톱을 단단히 잡고 반동력을 흡수할 수 있는 위치로 팔을 놓으십시오. 항상 톱날 옆에 있고, 절대로 톱날을 몸과 밀착선으로 하지 마십시오. 반동이 발생하는 경우 원형 톱이 뒤로 될 수 있지만, 조작 작업자가 적합한 예방 조치를 취해 반동력을 제어할 수 있습니다.

톱날이 끼이거나 작업을 중단하는 경우 톱을 끄고 톱날이 멈출 때까지 작업물 속에서 가만히 고정하십시오. 톱날이 움직이는 동안 톱을 작업물에서 제거하거나 뒤로 당기지 마십시오. 그렇지 않으면 반동이 발생할 수 있습니다. 톱날 끼임의 원인을 파악하고 제거하십시오.

작업물에 끼인 톱을 다시 시작하려면 톱날을 톱 틈새 중앙에 위치하고 톱이나 작업물에 걸리지 않았는지 확인하십시오. 톱날이 걸린 경우 작업물에서 빠져 나올 수 있지만 톱을 다시 시작할 때 반동을 유발할 수 있습니다.

끼인 톱날로 인한 반동 위험을 줄이기 위해 큰 판으로 받치십시오. 큰 판이 자체 중량으로 인해 휘 수 있습니다. 양쪽 면, 즉 톱 틈새와 모서리 근처에서 판을 받쳐야 합니다.

무더기거나 손상된 톱날을 사용하지 마십시오. 톱니가 무더기거나 잘못 정렬된 톱날은 너무 좁은 톱 틈새로 인해 마찰 증가, 톱날 끼임 및 반동을 유발합니다.

톱질 전에 절단 깊이와 절단 각도 설정을 확인하십시오. 톱질 동안 설정이 변경되면 톱날이 끼이거나 반동이 발생할 수 있습니다.

기존 벽이나 다른 볼 수 없는 영역을 톱질할 때는 특히 주의하십시오. 숨겨진 물체로 톱질할 때 삽입되는 톱날이 걸리고 반동을 유발할 수 있습니다.

하부 보호 커버의 기능

사용하기 전에 하부 보호 커버가 올바르게 닫히는지 항상 확인하십시오. 하부 보호 커버가 자유롭게 움직이지 않고 즉시 닫히지 않으면 톱을 사용하지 마십시오. 열린 위치에서 하부 보호 커버를 절로 고정하거나 묶지 마십시오.

톱이 실수로 바닥에 떨어지면 하부 보호 커버가 구부러질 수 있습니다. 풀백 레버로 보호 커버를 열고 자유롭게 움직이며 모든 절단 각도 및 깊이에서 톱날이나 다른 부품을 접촉하지 않는지 확인하십시오.

하부 보호 커버 스트로핑의 기능을 점검하십시오. 하부 보호 커버와 스트로핑이 올바르게 작동하지 않으면 사용하기 전에 톱을 정비 받으십시오. 손상된 부품, 끈근한 절절물 또는 칩 축적으로 인해 하부 보호 커버의 작동이 지연됩니다.

특별한 절단 시에만 하부 보호 커버를 손으로 여십시오 (예: "풀린지 및 앵글 절단"). 풀백 레버로 하부 보호 커버를 열고 톱날이 작업물에 들어가는 즉시 레버를 놓으십시오. 다른 모든 톱질 작업의 경우 하부 보호 커버가 자동으로 작동해야 합니다.

하부 보호 커버가 톱날을 덮지 않은 상태에서 작업대나 바닥에 톱을 놓지 마십시오. 보호되지 않은 채 더 작동하는 톱날은 톱을 절단 반대 방향으로 움직이며 그 경로에 있는 것을 절단합니다. 톱날이 더 작동하는 것에 유의하십시오.

특별 안전 수칙.

손상된 전동공구를 사용하면 안됩니다. 전동공구를 사용하기 전에 하우징과 기타 구성품이 균열이나 파손 등 손상되지 않았는지 점검하십시오.

승인된 배터리만 사용하십시오. 호환되지 않는 배터리를 사용하면 기체가 시동하지 않습니다.

작업자는 보호장비를 착용해야 합니다. 작업에 따라 안전 마스크나 보안경을 사용하십시오. 필요한 경우 분진 마스크, 귀마개, 보호장갑을 사용하고 연마로 인한 미세한 소재 분자에 접하게 되는 것을 방지하는 특수 작업용에프론을 착용하십시오. 다양한 작업을 할 때 공중에 떠다니는 이물질로부터 눈을 보호해야 합니다. 분진 마스크나 호흡 마스크로 기기 사용시 발생하는 분진을 여과해야 합니다. 작업자가 장기간 강한 소음 환경에서 작업하면 청력을 상실할 수도 있습니다.

높은 곳에서 작업할 때 작업 영역 아래 공간을 차단하고 전동공구와 작업물이 떨어지지 않게 항상 고정하십시오.

전동공구는 안정적인 작업 표면에서만 사용하고 작업자가 안전하게 서 있도록 유의하십시오.

작업물을 잘 고정하십시오. 고정장치에 장착하여 작업하면 손으로 잡는 것보다 더 안전합니다.

가공시 작업물을 단단히 놓아야 하고 밀리지 않도록 고정되어 있어야 합니다.

매우 작은 작업물을 절단하려고 시도하지 마십시오.

전동공구를 꼭 잡으십시오. 갑자기 강한 반동력이 생길 수 있습니다.

마그네슘을 함유한 소재에 작업하지 마십시오. 화재 위험이 있습니다.

탄소 섬유 강화 플라스틱(CFRP) 소재와 석면 소재에 작업하지 마십시오. 이는 발암성 물질로 간주됩니다.

전동공구에 있는 상표나 표지를 나사로 조이거나 리벳을 박으면 안됩니다. 절연 상태가 손상되면 감전으로부터 안전하지 못합니다.

전동공구 제조사가 특별히 개발하거나 허용하지 않은 액세서리를 사용하지 마십시오. 액세서리가 귀하의 전동공구에 맞다고 해서 안전한 작동을 보장하는 것이 아닙니다.

정기적으로 전동공구의 환기구를 비금속 공구를 사용하여 닦아 주십시오. 모터의 블로어로 인해 하우징 안으로 먼지가 모입니다. 금속성 분진이 지나치게 쌓이면 감전될 위험이 있습니다.

절대로 가까운 거리에서 전동공구의 램프 불빛 안으로 들어다보지 마십시오. 또한 주위에 있는 다른 사람의 눈에 불빛을 비추지 마십시오. 조명 기기에서 방사되는 광선이 눈에 유해할 수 있기 때문입니다.

전동공구를 작업자 자신이 다른 사람 혹은 동물에 향해 하지 마십시오. 날카롭거나 뜨거운 액세서리로 인해 상해를 입을 수 있습니다.

전동공구에서 전케 설정 또는 정비 작업 전에 배터리를 제거하십시오.

연삭 디스크를 사용하지 마십시오.

전동 공구의 라벨과 일치하는 직경의 톱날만 사용하십시오.

전동 공구의 정보와 일치하거나 그 이상의 속도 표시가 있는 톱날만 사용하십시오.

절단할 재료에 적합한 톱날만 사용하십시오.

톱니 끝의 과열을 피하십시오.

플라스틱을 톱질할 때 작업물이 녹지 않게 하십시오.

회전하는 인서트 공구를 접촉하지 마십시오. 인서트 공구가 정지된 상태에서에만 칩을 제거하십시오.

인서트 공구가 정지한 상태에서만 고정 버튼을 작동하십시오.

반대 측면으로 눌러 톱날을 정지하지 마십시오.

사용하기 전에 이동식 보호 커버가 올바르게 작동하는지 항상 점검하십시오. 이동식 보호 커버가 자유롭게 움직일 수 있어야 하고 자동으로 쉽고 정확하게 최종 위치로 돌아올 수 있어야 합니다.

톱질을 위해 이동식 보호 커버를 뒤로 당겨진 위치에서 고정하지 마십시오.

작업물에 이물질이 있는지 점검하십시오. 작업할 때 못이 나이나 유사한 물건이 튕길되지 않게 항상 유의하십시오.

톱날이 막히면 즉시 모터를 끄십시오.

배터리 (배터리 팩)의 사용과 취급.

이 안전 지침은 18V FEIN 리튬 이온 AMPShare 배터리에만 적용됩니다.

이 배터리는 AMPShare 파트너의 제품에만 사용하십시오. AMPShare 표시가 있는 18V 배터리는 다음의 제품과 완벽히 호환됩니다.

- FEIN 18V AMPShare 시스템의 모든 제품
- AMPShare 파트너의 모든 18V 제품.

잘못된, 손상된, 수리된 또는 재생된 배터리, 모조품 및 타사 제품으로 작업하고 충전할 때 화재 위험 및 / 또는 폭발 위험이 있습니다.

제품의 사용 설명서에 있는 배터리 권장사항에 유의하십시오. 이 경우에만 배터리와 제품을 위험 없이 작동할 수 있고 배터리가 위험한 과부하로부터 보호됩니다.

FEIN 또는 AMPShare 파트너가 권장하는 충전기로만 배터리를 충전하십시오. 특정한 유형의 배터리에 적합한 충전기를 다른 배터리와 함께 사용하면 화재 위험이 있습니다.

배터리는 부분 충전되어 공급됩니다. 배터리의 완전한 성능을 보장하기 위해 첫 사용 전 배터리를 충전기에서 완전히 충전하십시오.

어린이가 접근할 수 없는 곳에 배터리를 보관하십시오.

배터리를 분해하고, 개방하거나 파손하면 안 됩니다. 배터리를 기계적 충격에 노출하지 마십시오. 배터리 손상 및 잘못 사용하는 경우 위험한 증기 및 액체가 유출할 수 있습니다. 증기는 호흡기를 자극할 수 있습니다. 유출하는 배터리 액은 피부 자극 또는 화상을 초래할 수 있습니다.

피부가 배터리 액과 접촉하는 경우 즉시 충분한 물로 씻어 내십시오. 배터리 액이 안구에 유입하는 경우 안구를 청결한 물로 씻고 즉시 의사의 진료를 받으십시오!

배터리 액이 인접한 물체를 적신 경우 해당 부품을 점검하십시오. 보호 장갑을 착용하여 피부 접촉을 피하십시오. 해당 부품을 건조한 천이나 천으로 청소하거나, 필요시 해당 부품을 교환하십시오. 유출하는 증기는 호흡기를 자극할 수 있습니다. 유출하는 배터리 액은 피부 자극 또는 화상을 초래할 수 있습니다.

배터리를 단락하지 마십시오. 사용하지 않는 배터리는 사무용 클립, 동전, 열쇠, 못, 나사 또는 집짐을 연결할 수 있는 기타 작은 금속 물체와 멀리 두십시오. 배터리 접점 간의 단락은 화상 또는 화재를 유발할 수 있습니다.

예를 들어, 못 또는 드라이버와 같은 보폭한 물체 또는 외부 힘에 의해 배터리가 손상될 수 있습니다. 내부 단락이 발생할 수 있고 배터리가 연소하고 연기를 내고, 폭발하거나 과열될 수 있습니다.

손상된 배터리를 절대 수리하지 마십시오. 배터리의 모든 수리는 반드시 제조사 또는 권한이 있는 고객 서비스센터에서 해야 합니다.

 예를 들어, 지속적인 직사광선과 같은 열, 불, 오염, 물 및 습기로부터 배터리를 보호하십시오. 폭발과 단락 위험이 있습니다.

배터리는 주변 온도 -20°C 및 +50°C 사이에서만 작동하고 보관하십시오. 배터리를 예를 들어, 여름에 자동차 내부에 두지 마십시오. 온도가 < 0°C 미만인 경우 장치별 성능 제한이 발생할 수 있습니다.

배터리는 주변 온도 0°C 및 +35°C 사이에서만 충전하십시오. 배터리는 주변 온도 +10°C 및 +35°C 사이에서 USB 연결로만 충전하십시오. 온도 범위를 벗어나 충전하면 배터리를 손상하거나 화재 위험이 높아질 수 있습니다.

방전된 배터리는 조심스럽게 취급하십시오. 배터리는 매우 높은 단락 전류를 유발할 수 있기 때문에 위험합니다. 셀링 리튬 이온 배터리가 방전된 상태에 있더라도 절대 완전히 방전되지는 않습니다.

배터리를 액체에 담그지 마십시오(예: (소금물) 물 또는 음료). 액체와 접촉하면 배터리를 손상시킬 수 있습니다. 이로 인해 열변화, 연기 발생, 점화 또는 배터리 폭발을 초래할 수 있습니다. 배터리를 더 사용하지 말고 FEIN 이 인증한 고객 서비스에 연락하십시오.

손상된 배터리를 사용하지 마십시오. 예를 들어, 냄새 발생, 열, 변색 또는 변형과 같은 비정상적인 특성이 있는 경우 배터리 사용을 즉시 중지해야 합니다. 계속 작동하는 경우 배터리가 열과 연기를 발생하고 점화되거나 폭발할 수 있습니다.

배터리를 개방하지 말고 짓누르거나 과열시키거나 연소시키지 마십시오. 유의하지 않은 경우 연소와 화재 위험이 있습니다. 제조사의 지시 사항을 따르십시오.

연소하는 리튬이온 배터리는 물, 도래 또는 소화용 덮개로 소화하십시오.

물리적인 충격 / 영향을 피하십시오. 충격 및 물체의 침입은 배터리를 손상할 수 있습니다. 이로 인해 누출, 열변화, 연기 발생, 점화 또는 배터리 폭발을 초래할 수 있습니다.

배터리를 감독 없이 야간에 절대 충전하지 마십시오. 유의하지 않으면 경우에 따라 화재와 폭발 위험이 있습니다.

배터리를 사용하는 경우에만 승인 포장에서 배터리를 꺼내십시오.

전동 공구가 꺼진 상태에서만 배터리를 떼어내십시오.

전동 공구에서 작업하기 전에 전동 공구에서 배터리를 꺼내십시오. 전동 공구가 감독 없이 시동하면 상태 위험이 있습니다.

배터리를 습기와 물로부터 보호된 상태로 유지하십시오. 배터리와 전동 공구의 오염된 연결부를 건조하고 적절한 형상으로 청소하십시오.

전동 공구를 운송하고 보관할 때 배터리를 제거하십시오.

FEIN 또는 AMPShare 파트너의 충전기 사용 설명서에 있는 안전 지침을 따르십시오.

진동 및 소음 방출치

이러한 지침에 나온 진동 및 소음 방출치는 EN 62841 에 명시된 표준 측정 절차에 따라 측정되었으며 전동공구를 서로 비교하는 데 사용할 수 있습니다. 또한 진동 및 소음 방출의 잠정적 평가에 적합합니다.

 지정된 진동 및 소음 방출치는 전동공구의 주요 용도를 나타냅니다.

그러나 전동공구를 다른 용도에 사용하거나 다른 장착 액세서리를 사용하거나 유지관리가 불충분한 경우, 전체 진동치와 소음 방출치가 다를 수 있습니다. 이로 인해 전체 작업 시간 동안 진동 및 소음 오염이 크게 증가할 수 있습니다.

진동 및 소음 오염의 정확한 추정치는 기기가 꺼졌거나 작동 중이지만 실제로 사용하지 않은 시간도 고려해야 합니다. 이를 통해 전체 작업 시간 동안 진동 및 소음 오염을 크게 줄일 수 있습니다.

 진동 및 소음의 영향으로부터 작업자를 보호하기 위해 다음의 추가 안전 조치를 취하십시오: 전동공구 및 장착 액세서리 유지, 손 따뜻하게 준비, 작업 프로세스 구성.

위험한 분진의 취급

이 제품으로 재료 제거 작업 시 위험할 수 있는 분진이 발생할 수 있습니다.

예를 들어, 석면, 석면 함유 물질, 납 함유 페인트, 금속, 일부 유형의 목재, 광물, 암석 기반 재료의 규산염 입자, 페인트 용제, 목재 방부제, 선박용 방오제 등의 분진을 접촉하거나 흡입하면 알레르기 반응, 호흡기 질환, 암 또는

생식 기능 손상을 유발할 수 있습니다. 분진 흡입으로 인한 위험은 노출에 따라 상이합니다. 발생하는 분진에 적합한 흡입장치와 개인 보호 장비를 사용하십시오. 작업장에 환기가 잘 되게 하십시오. 석면이 함유된 물질의 처리는 반드시 전문가에게 맡기십시오.

목재 분진 및 경금속 분진, 연삭 분진과 화학물질 성분은 뜨거운 혼합물은 부적합한 조건에서 자연 발화하거나 폭발을 유발할 수 있습니다. 분진 용기 방향으로 불꽃이 튀지 않게 하고 제품과 연마물이 과열되지 않게 하십시오. 분진 용기를 적시에 비우십시오. 재료 제조사의 가공 지침 및 가공할 재료에 대해 해당 국가에서 적용되는 규정에 유의하십시오.

시동.

제품을 사용하기 전에 항상 다음 단계를 실행하십시오.

- 제품의 상태와 기능이 올바른지 점검하십시오.
- 삽입 톨이 단단히 위치하는지 점검하십시오.
- 이동식 보호 커버의 기능을 점검하십시오. 커버가 자유롭게 움직일 수 있어야 하고 자동으로 최종 위치로 정확히 복귀해야 합니다.

조작.

작업 영역 표시등을 계속 켜서 전동 공구의 과부하를 표시합니다. 과부하 시 전동 공구가 꺼지고 냉각 후에만 다시 켜는 것이 가능합니다.

많은 경우에 작업 영역 표시등을 점멸하여 재시작이 불가능한 것을 알립니다. 배터리를 제거하고 몇 분 후에 다시 시작하십시오. 작업 영역 표시등이 다시 점멸하면 FEIN 서비스 센터로 연락하십시오.

절단 깊이에 설정 (12) 면 참조.

작업물의 두께에 맞게 절단 깊이를 조정하십시오. 전체 톨이 높이보다 작은 부분이 공작물 아래에서 보여야 합니다.

톱날 교체 (6/7 면 참조).





전장사항: 케이스에 통합된 장치를 사용하여 톨날을 교체하십시오 (8 페이지 참조).

1. 고정 버튼을 누르고 계십시오.
2. 고정 나사에 육각 소켓 렌치를 놓고 고정장치가 맞물릴 때까지 톨 샤프트를 서서히 돌리십시오.
3. 고정 나사를 시계 반대 방향으로 돌려 풀고 외부 톨날 플랜지를 제거하십시오.
4. 이동식 보호 커버를 뒤로 당기고 톨날을 제거하십시오.
5. 내부 및 외부 톨날 플랜지 사이 지지면을 청소하십시오.
6. 올바른 회전 방향과 톨니 정렬에 유의하면서 새 톨날을 삽입하십시오. 회전 방향은 톨날과 이동식 보호 커버에 화살표로 표시되어 있습니다. 톨날의 보이는 영역에서 톨니가 톨 방향으로 정렬되어 있어야 합니다.
7. 외부 톨날 플랜지를 올려 놓고 고정 나사를 조이십시오 (8 Nm).

배터리 취급.

배터리는 온도 범위 0°C ~ +35°C (32°F ~ 95°F) 에서만 충전하십시오. 배터리 온도가 충전 과정 시작 시 배터리 충전 온도 범위 내에 있어야 합니다.

배터리에 있는 충전 상태 표시기 (15 번 참조).

충전 상태는 배터리의 충전 상태 표시기의 녹색 LED 로 표시할 수 있습니다. 충전 상태를 나타내려면 충전 상태 표시기용 버튼  또는  을 누르십시오.

충전 상태 표시기 버튼을 누른 후 LED 가 켜지지 않으면 배터리가 고장난 것이므로 교체해야 합니다.

운송.

Li-ion 배터리는 위험물 관련법의 요구 사항을 준수합니다. 배터리는 추가 제한 없이 사용자가 도로에서 운송할 수 있습니다.

제삼자를 통한 배송 시 (예 : 항공 운송 또는 택배) 포장 및 표시에 관한 별도의 요구 사항에 유의해야 합니다. 이와 관련하여 포장을 준비할 때 위험물 전문가의 도움을 받아야 합니다.

하우징이 손상되지 않은 경우에만 배터리를 배송하십시오. 개방된 접점을 테이프를 붙이고 배터리가 포장 내에서 움직이지 않도록 포장하십시오. 추가적인 국내 규정에도 유의하십시오.

수리 및 서비스.



극한 사용 조건에서 금속 가공 시 전도성 분진이 이 제품의 내부에 침전될 수 있습니다. 건조하고 기름기가 없는 압축공기로 환기구를 통해 제품 내부를 자주 불어내십시오.

잘못된 사용으로 인해 전동 공구가 영구적으로 막히는 경우 전문적인 정비가 필요합니다.

석면과 접하게 된 제품은 수리를 맡겨서는 안됩니다. 석면으로 오염된 제품은 석면 쓰레기 처리에 관한 각 국가의 해당 규정에 따라 처리해야 합니다.

수리가 필요한 FEIN 제품 및 액세서리가 있는 경우 www.fein.com 에서 FEIN 서비스에 문의하십시오.

제품이 오래되거나 마모된 경우 스티커와 경고 사항을 교체하십시오.

반드시 FEIN 정품 교체 부품을 사용하십시오. 제품에 대한 최신 교체 부품 목록은 www.fein.com 에 있습니다.

다음 부속품은 필요에 따라 직접 교환하실 수 있습니다: 장착용 액세서리, 배터리

품질 보증 및 법적 책임.

제품에 대한 품질 보증은 유통하는 국가의 법적 규정에 따라 유효합니다. 더불어 FEIN 사는 FEIN 제조사 보증서에 부응하는 품질 보증을 합니다.

제품의 공급 범위에는 이 사용 설명서에 설명되거나 그림으로 표시된 액세서리 중 일부만 포함되었을 수 있습니다.

적합성에 관한 선언.

CE 인증은 EU 국가들과 EFTA (유럽자유무역연합) 에서만, 그리고 EU 또는 EFTA 시장용 제품에만 적용됩니다. 제품이 EU 시장에 출시되면 UKCA 마크는 그 유효성을 상실합니다.

UKCA 인증은 영국 (잉글랜드, 웨일스, 스코틀랜드) 에서만, 그리고 영국 시장용 제품에만 적용됩니다. 제품이 영국 시장에 출시되면 CE 마크는 그 유효성을 상실합니다.

작동 중단.

1. 제품을 전원에서 분리하거나 배터리를 제거하십시오.
2. 제품에 조립된 삽입 툴과 액세서리를 분해하십시오.

환경 보호, 처리.

 **배터리를 가정 쓰레기로 버리지 마십시오!**

포장재, 폐기용 전동공구 및 액세서리는 친환경적인 방법으로 재활용할 수 있도록 분류해야 합니다.

배터리를 반드시 방전된 상태로 폐기하십시오.

완전히 방전되지 않은 배터리는 단락되는 것을 방지하기 위해 단자 부위에 접착 테이프를 붙여 절연하십시오.

EU 국가에만 해당:

유럽 가이드라인 2006/66/EG 에 따라 결함이 있거나 사용한 배터리는 분리수거하여 환경친화적으로 재활용해야 합니다.











액세서리.

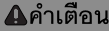

해당 제품에 맞는 FEIN 정품 액세서리만 사용하십시오. 제품에 허용된 액세서리는 www.fein.com 에 있습니다.





คำแปลของหนังสือคู่มือการใช้งานฉบับต้นแบบ

สัญลักษณ์ อักษรย่อ และคำศัพท์ที่ใช้

สัญลักษณ์ ตัวอักษร	คำอธิบาย
	ต้องอ่านเอกสารที่แนบมา เช่น หนังสือคู่มือการใช้งาน และคำเตือนทั่วไปเพื่อความปลอดภัย
	อย่าสัมผัสส่วนที่หมุนของเครื่องมือไฟฟ้า
	ปฏิบัติตามคำสั่งที่เป็นตัวหนังสือหรือรูปภาพด้านตรงข้าม!
	ปฏิบัติตามข้อสังเกตตามเนื้อหาที่อยู่ข้างเคียง!
	ป้ายการห้ามทั่วไป ห้ามการกระทำนี้
	AMPSHare เป็นระบบแบตเตอรี่ที่ใช้ร่วมกันที่ช่วยให้ท่านใช้เครื่องมือมากมายจากแบรนด์มืออาชีพจำนวนมากด้วยแบตเตอรี่เพียงก้อนเดียว
	ก่อนเริ่มขั้นตอนการทำงานนี้ ต้องถอดแบตเตอรี่ออกจากเครื่องมือไฟฟ้า มิฉะนั้นจะได้รับอันตรายจากการบาดเจ็บอันเกิดจากเครื่องมือไฟฟ้าติดขึ้น โดยไม่ตั้งใจ
	สวมอุปกรณ์ป้องกันตาขณะปฏิบัติงาน
	สวมอุปกรณ์ป้องกันหูขณะปฏิบัติงาน
	สวมถุงมือป้องกันขณะปฏิบัติงาน
	อย่าชาร์จแบตเตอรี่ที่ชำรุด
 	ปกป้องแบตเตอรี่จากความร้อน ต. ข. เช่น จากแสงแดดส่องต่อเนื้อไฟ สิ่งสกปรก น้ำ และความชื้น
	ข้อมูลเพิ่มเติม
	พื้นผิวจับ
	เปิดสวิตช์
	ปิดสวิตช์
	คู่มือ "คำแนะนำในการปฏิบัติงาน"
	เอามือของท่านออกจากบริเวณเคลื่อนย้ายในขณะที่เครื่องกำลังทำงาน อันตรายจากการบาดเจ็บหากสัมผัสใบเลื่อย
	เอามือของท่านออกจากบริเวณเคลื่อนย้ายในขณะที่เครื่องกำลังทำงาน อันตรายจากการบาดเจ็บหากสัมผัสใบเลื่อย
	ยืนยันว่าเครื่องมือไฟฟ้าสอดคล้องกับระเบียบของสหภาพยุโรป
	ยืนยันว่าเครื่องมือไฟฟ้าสอดคล้องกับระเบียบของบริเตนใหญ่ (อังกฤษ เวลส์ และสกอตแลนด์)
	ยืนยันว่าเครื่องมือไฟฟ้าสอดคล้องกับกฎระเบียบของเทคนิคแห่งชาติของสหภาพศุลกากร (เบลารุส รัสเซีย คีร์กีซสถาน คาซัคสถาน และอาร์มีเนีย)

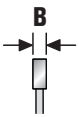
สัญลักษณ์ ตัวอักษร	คำอธิบาย
 C US	สัญลักษณ์นี้ขึ้นรับการรับรองของผลิตภัณฑ์ในประเทศสหรัฐอเมริกาและแคนาดา
	ใช้สำหรับประเทศจีนเท่านั้น: ระยะเวลาของการปกป้องสิ่งแวดล้อมเมื่อใช้ผลิตภัณฑ์ตามปกติคือ 10 ปี
 คำเตือน	เครื่องหมายนี้แจ้งถึงสถานการณ์ที่อาจเป็นอันตราย ที่อาจทำให้บาดเจ็บอย่างร้ายแรงหรือถึงตายได้
 อันตราย	เครื่องหมายนี้เตือนถึงสถานการณ์อันตรายที่ใกล้จะมาถึงในไม่ช้า ปฏิบัติตามข้อกลับที่ผิดพลาดอาจทำให้เกิดการบาดเจ็บสาหัสหรือถึงตายได้
 Li-Ion	สัญลักษณ์รีไซเคิล: วัสดุที่ระบุนี้เป็นวัสดุที่รีไซเคิลได้
	ต้องตัดแยกเครื่องมือไฟฟ้า และผลิตภัณฑ์ไฟฟ้าและอิเล็กทรอนิกส์อื่นๆ ที่เสื่อมสภาพเพื่อส่งเข้าสู่กระบวนการนำกลับมาใช้ใหม่โดยไม่ทำลายสภาพแวดล้อม
	ระบุบรรจุภัณฑ์และผลิตภัณฑ์รีไซเคิลได้ที่ต้องรวบรวมและกำจัดแยกต่างหาก
	ประเภทแบตเตอรี่
	ชนิดเครื่องชาร์จ
	ความเร็วต่ำ
	ความเร็วสูง
(**)	อาจประกอบด้วยตัวเลขและตัวอักษร
(Ax - Zx)	การทำเครื่องหมายเพื่อวัตถุประสงค์ภายใน

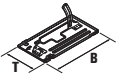
ตัวอักษร	หน่วยการวัดสากล	คำอธิบาย
U	V=	แรงดันไฟฟ้ากระแสตรง
f	Hz	ความถี่
n_0	/min, min ⁻¹ , rpm, r/min	ความเร็วรอบเดินตัวเปล่า (แบตเตอรี่ชาร์จเต็ม)
P_1	W	กำลังไฟฟ้าเข้า
P_2	W	กำลังไฟฟ้าออก
T_{CHARGE}	°C	อุณหภูมิแวดล้อมที่อนุญาตเมื่อชาร์จ
\emptyset	mm	เส้นผ่าศูนย์กลางของชิ้นส่วนกลม
 D	mm	เส้นผ่าศูนย์กลางใบเลื่อย
 d	mm	เส้นผ่าศูนย์กลางของรูติดตั้งใบเลื่อย

ตัวอักษร	หน่วยการวัดสากล	คำอธิบาย
	mm	ความกว้างสูงสุดของฟัน B: ระยะห่างระหว่าง ระนาบค้ำขนานสองระนาบที่สัมผัสด้านตรงข้ามของ ปลายฟันเลื่อยอย่างน้อยสามซี่
	mm	ความลึกการตัดสูงสุด T
	mm	ขนาดของแผ่นฐาน (กว้าง x ลึก)
	kg	น้ำหนักตามระเบียบการ EPTA-Procedure 01
L_{pA}	dB	ระดับความดันเสียง
L_{wA}	dB	ระดับความดังเสียง
L_{pCpeak}	dB	ระดับความดันเสียงสูงสุด
$K...$		ความคลาดเคลื่อน
a	m/s^2	ค่าความสั่นสะเทือนตามมาตรฐาน EN 62841 (ผลรวมเชิงเวกเตอร์ของสามทิศทาง)
	m, s, kg, A, mm, V, W, Hz, N, °C, dB, min, m/s^2	หน่วยฐาน และ หน่วยอนุพันธ์ จากระบบหน่วย ระหว่างประเทศ SI

เพื่อความปลอดภัยของท่าน

คำเตือน ต้องอ่านคำเตือนเพื่อความปลอดภัยและคำสั่งทั้งหมด การไม่ปฏิบัติตามคำเตือนและคำสั่งอาจเป็นสาเหตุให้ถูกไฟฟ้าดูด เกิดไฟไหม้ และ/หรือได้รับบาดเจ็บอย่างร้ายแรงกับรักษาคำเตือนและคำสั่งทั้งหมดสำหรับใช้อ้างอิงในภายหลัง

🔧 อย่าใช้เครื่องมือไฟฟ้า ก่อนได้อ่านหนังสือคู่มือการใช้งานนี้ รวมทั้ง คำเตือนทั่วไปเพื่อความปลอดภัยที่แนบมา (เอกสารเลขที่ 3 41 30 465 06 0) อย่างละเอียดและเข้าใจอย่างครบถ้วนแล้ว เก็บรักษาเอกสารดังกล่าวสำหรับใช้ในภายหลัง และให้แนบไปกับเครื่องมือไฟฟ้าหากนำไปแจกจ่ายหรือขาย

กรุณาปฏิบัติตามกฎระเบียบเพื่อความปลอดภัยทางอุตสาหกรรมที่ใช้ในประเทศที่เกี่ยวเนื่องด้วยเช่นกัน

ประโยชน์การใช้งานของเครื่องมือไฟฟ้า

เลื่อยวงเดือน ไร้สายแบบมีมือถือใช้สำหรับตัดตรงในวัสดุโลหะและพลาสติก ให้ทำงานในบริเวณปลอดภัยจากสภาพอากาศโดยไม่มีน้ำ และใช้เครื่องมือและอุปกรณ์ประกอบที่ FEIN แนะนำ

เลื่อยวงเดือนไม่มีไม้มีไว้สำหรับจ้วงตัด

การใช้งานประเภทอื่นๆ ทั้งหมดจะถือว่าไม่เป็นไปตามวัตถุประสงค์

การใช้งานที่ไม่เหมาะสมที่คาดการณ์ได้

ห้ามใช้เลื่อยวงเดือนสำหรับเลื่อยวัสดุไม้

เมื่อเปิดสวิตช์ ระหว่างทำงาน และเมื่อปิดสวิตช์ ให้หลีกเลี่ยงการสัมผัสโดยตรงกับเศษโลหะในบริเวณด้านข้างของร่องระบายอากาศ นอกจากนี้ควรคำนึงถึงประกายไฟและเศษสะเก็ดที่ปลิวออกมาเมื่อใช้เครื่องมือไฟฟ้าอื่นๆ ในพื้นที่ใกล้เคียง การไม่ปฏิบัติตามคำแนะนำเหล่านี้อาจส่งผลกระทบต่อเครื่องบล็อก

คำแนะนำเพื่อความปลอดภัย

ขั้นตอนการตัด

⚠️ อันตราย เามือออกจากใบเลื่อยและบริเวณตัดวางมืออีกข้างของท่านไว้บนค้ำจับเพิ่มเติมหรือตัวเรือนมอเตอร์ หากมือทั้งสองจับเครื่องเลื่อยอยู่ ใบเลื่อยจะไม่สามารถตัดถูกมือ

อย่าอ้อมมือไปตีชิ้นงาน

ฝ่าครอบป้องกัน ไม่สามารถป้องกันท่านจากใบเลื่อยได้ชิ้นงาน

ปรับความลึกการตัดให้เหมาะสมกับความหนาของชิ้นงาน
ควรมองเห็นฟันใบเลื่อยไหลออกมาได้ชิ้นงานน้อยกว่าหนึ่งฟุตเพิ่มเติม

อย่าถือชิ้นงานไว้ในมือหรือวางพาไว้บนขาของท่านขณะทำการตัดอย่างเด็ดขาด ให้ยึดชิ้นงานกับแท่นรองที่มั่นคง การยึดชิ้นงานอย่างถูกต้องเป็นเรื่องสำคัญ ทั้งนี้เพื่อลดความเสี่ยงจากการสัมผัสกับร่างกาย การคิดขัดของใบเลื่อยหรือการสูญเสียการควบคุม

จับเครื่องมือไฟฟ้าตรงพื้นผิวจับที่หุ้มฉนวนเมื่อทำงานในบริเวณที่เครื่องมือตัดอาจสัมผัสสายไฟที่ซ่อนอยู่หรือสายไฟของตัวเครื่องเอง การสัมผัสกับสายที่ “มีกระแสไฟฟ้าไหลผ่าน” จะทำให้ส่วนที่เป็นโลหะของเครื่องมือไฟฟ้าที่ไม่มีฉนวนหุ้มเกิด “มีกระแสไฟฟ้าไหลผ่าน” ด้วย และส่งผลให้ผู้ใช้อุปกรณ์ไฟฟ้าถูกได้

เมื่อตัดตามยาว ให้ใช้รั้วขอย (rip fence) หรือรางนำขอบตรงเสมอ ในลักษณะนี้จะทำให้ตัดได้แม่นยำยิ่งขึ้น และลดโอกาสที่ใบเลื่อยจะติดขัด

ใช้ใบเลื่อยที่มีขนาดและรูปร่าง (สี่เหลี่ยมขนมเปียกปูนหรือทรงกลม) ของรูปผลาที่ถูกต้องเสมอ ใบเลื่อยที่มีขนาดไม่พอดีกับชิ้นส่วนตัดสิ่งของเครื่องเลื่อยจะวิ่งออกจากศูนย์กลางและทำให้สูญเสียการควบคุม

อย่าใช้แหวนรองหรือสลักเกลียวใบเลื่อยที่ชำรุดหรือไม่ถูกต้องอย่างเด็ดขาด แหวนรองและสลักเกลียวใบเลื่อยนี้ได้รับการออกแบบมาเป็นพิเศษสำหรับเครื่องเลื่อยของท่านเพื่อให้เกิดประสิทธิภาพสูงสุดและความปลอดภัยในการทำงาน

สาเหตุของการติดขัดและคำเตือนที่เกี่ยวข้อง

- การติดขัดคือปฏิกิริยาสะท้อนกลับอย่างฉับพลันอันเป็นผลมาจากใบเลื่อยถูกบีบแน่น ติดขัด หรือไม่ตรงแนว ทำให้เครื่องเลื่อยที่ไม่สามารถควบคุมได้ยกตัวขึ้นและเคลื่อนออกจากชิ้นงานไปยังผู้ใช้เครื่อง
- เมื่อใบเลื่อยถูกบีบหรือติดขัดแน่นเนื่องจากคลองเลื่อยปิดลง ใบเลื่อยจะสะดุดหุดและปฏิกิริยาสะท้อนกลับของมอเตอร์จะขับเคลื่อนกลับไปยังผู้ใช้เครื่องอย่างรวดเร็ว
- หากใบเลื่อยเกิดบิดงอหรือไม่ตรงแนวในร่องตัด พื้นผิวที่ขอบหลังของใบเลื่อยอาจทิ่มเข้าไปในพื้นผิวด้านบน ทำให้ใบเลื่อยไต่ออกจากคลองเลื่อยและกระโดดกลับเข้าหาผู้ใช้เครื่อง

การติดกลับเป็นผลจากการใช้เครื่องเลื่อยผิดวัตถุประสงค์ และ/หรือขั้นตอนหรือเงื่อนไขการทำงานที่ไม่ถูกต้อง และสามารถหลีกเลี่ยงได้โดยเตรียมตัวป้องกันไว้ก่อนอย่างเหมาะสมตามที่ระบุไว้ด้านล่าง

จับเครื่องมือให้แน่นด้วยมือทั้งสองข้าง และตั้งท่าแขนของท่านไว้ด้านแรงตีกลับ วางตำแหน่งร่างกายของท่านไว้ด้านใดด้านหนึ่งของใบเลื่อย แต่อย่าอยู่ในแนวเดียวกันกับใบเลื่อย การติดกลับอาจทำให้เครื่องกระโดดลอยหลัง แต่ผู้ใช้เครื่องสามารถควบคุมแรงตีกลับได้หากได้เตรียมตัวป้องกันไว้ก่อนอย่างเหมาะสม

เมื่อใบเลื่อยเกิดติดขัด หรือการตัดถูกขัดจังหวะด้วยสาเหตุใดก็ตาม ให้ปล่อยนิ้วจากสวิตช์ และจับเครื่องมือให้หนึ่งนิ้วดูจนกว่าใบเลื่อยจะหยุดสนิท อย่าพยายามถอดเครื่องเลื่อยออกจากชิ้นงานหรือดึงเครื่องเลื่อยไปข้างหลังขณะที่ใบเลื่อยกำลังเคลื่อนไปอย่างเด็ดขาด มิฉะนั้นอาจเกิดการติดกลับได้ ตรวจสอบและแก้ไขสาเหตุที่ทำให้ใบเลื่อยติดขัด

เมื่อต้องการสาร์ทเครื่องเลื่อยที่ติดอยู่ในชิ้นงานอีกครั้ง ให้จัดใบเลื่อยให้อยู่ตรงกลางในคลองเลื่อยโดยไม่ให้พื้นผิวขอบใบเลื่อยสัมผัสกับชิ้นงานเมื่อสาร์ทเครื่องเลื่อยอีกครั้ง

หมุนแผ่นขนาดใหญ่เพื่อลดความเสี่ยงที่ใบเลื่อยจะถูกบีบและเกิดการติดกลับ แผ่นขนาดใหญ่มักจะหย่อนลงเนื่องจากน้ำหนักของตัวแผ่นเอง ต้องวางสิ่งรองรับไว้ใต้แผ่นทั้งสองด้าน คือใกล้เส้นตัดและใกล้ขอบของแผ่น

อย่าใช้ใบเลื่อยที่ชำรุด ใบเลื่อยที่มีพื้นผิวที่หรือปรับตั้งอย่างไม่เหมาะสมจะให้คลองเลื่อยที่แคบเกินไป ทำให้เกิดการเสียดสีมากเกินไป ใบเลื่อยติดขัดและเกิดการติดกลับ

ขันคันทันล็อกตั้งค่าความลึกใบเลื่อยและมุมตัดให้แน่นก่อนทำการตัด หากการตั้งค่าเปลี่ยนไประหว่างการตัด อาจทำให้ใบเลื่อยติดขัดและเกิดการติดกลับได้

ใช้ความระมัดระวังเป็นพิเศษเมื่อเลื่อยเข้าในผนังที่มีอยู่หรือพื้นที่บดอัดอื่นๆ ใบเลื่อยที่ขึ้นออกมาอาจควัดวัตถุที่อาจทำให้เกิดการติดกลับ

การทำงานของฝาครอบป้องกันล่าง

ตรวจสอบทุกครั้งก่อนใช้งานว่าฝาครอบป้องกันล่างปิดอย่างถูกต้องหรือไม่ อย่าใช้เครื่องเลื่อยทำงานหากฝาครอบป้องกันล่างไม่เคลื่อนที่ได้อย่างอิสระและไม่ปิดทันที อย่าหนีบหรือผูกฝาครอบป้องกันล่างให้อยู่ในตำแหน่งเปิดอย่างเด็ดขาด หากเครื่องเลื่อยตกลงโดยไม่ตั้งใจ ฝาครอบป้องกันล่างอาจโถงงองได้ เปิดฝาครอบป้องกันล่างด้วยคันจับที่หกดกลับได้ และตรวจสอบให้แน่ใจว่าฝาครอบป้องกันล่างเคลื่อนที่ได้อย่างอิสระและไม่สัมผัสใบเลื่อยหรือส่วนอื่นใดในมุมตัดและควมลึกการตัดทั้งหมด

ตรวจสอบการทำงานของสปริงสำหรับฝาครอบป้องกันล่าง หากฝาครอบป้องกันและสปริงทำงานไม่ถูกต้อง ต้องนำไปซ่อมแซมก่อนใช้งาน ฝาครอบป้องกันล่างอาจทำงานผิดปกติเนื่องจากชิ้นส่วนชำรุด มีคราบเหนียว หรือมีเศษผสมสะสม

ร่นกลับฝาครอบป้องกันล่างด้วยมือเฉพาะเมื่อต้องการตัดแบบพิเศษเท่านั้น เช่น "การจ้วงตัดและการตัดมุม" ยกฝาครอบป้องกันล่างขึ้นด้วยคันจับที่หดรัดได้ และต้องปล่อยฝาครอบป้องกันล่างในทันทีที่ใบเลื่อยเข้าในชิ้นงาน สำหรับงานเลื่อยอื่นๆ ทั้งหมด ฝาครอบป้องกันล่างควรทำงานโดยอัตโนมัติ

ตรวจสอบให้ฝาครอบป้องกันล่างครบใบเลื่อยทุกครั้งก่อนวางเครื่องเลื่อยลงบนโต๊ะทำงานหรือบนพื้น ใบเลื่อยที่ไม่มีการป้องกันและยังคงหมุนต่อจะทำให้เครื่องเลื่อยเดินถอยหลังและตัดสิ่งใดก็ตามที่ขวางทาง

คำเตือนพิเศษเพื่อความปลอดภัย

อย่าใช้เครื่องมือไฟฟ้าที่ชำรุด ก่อนใช้เครื่องมือไฟฟ้าทุกครั้ง ให้ตรวจสอบตัวเรือนและส่วนประกอบอื่นๆ เพื่อหาความเสียหาย เช่น รอยแตกร้าว หรือการแตกหัก

ใช้เฉพาะแบตเตอรี่ที่ได้รับการรับรองเท่านั้น หากใช้แบตเตอรี่ที่ไม่เข้ากัน เครื่องมือไฟฟ้าจะไม่เริ่มทำงาน

สวมอุปกรณ์ป้องกันเฉพาะตัว ชุดแล้วแต่กรณีให้ใช้กระบังป้องกันหน้า สวมแว่นตากันลมและฝุ่น หรือ แว่นตาป้องกันอันตราย ชุดแล้วแต่ความเหมาะสมให้สวมหมวกกันน็อกกันฝุ่น สวมประคบหูป้องกันเสียงดัง สวมถุงมือ และสวมผ้ากันเปื้อนพิเศษที่สามารถกันผงขัดหรือเศษชิ้นงานออกจากตัวท่านได้ แว่นป้องกันตาต้องสามารถหยุดเศษผงที่ปลิวว่อนที่เกิดจากการปฏิบัติงานแบบต่างๆ ได้ การได้ยินเสียงดังมากเป็นเวลานานอาจทำให้ท่านสูญเสียการได้ยิน

เมื่อทำงานที่ระดับความสูง ให้ปิดกั้นบริเวณด้านล่างพื้นที่ทำงาน และยึดเครื่องมือไฟฟ้าและชิ้นงานให้แน่นกับการตกหล่นเสมอ

ใช้เครื่องมือไฟฟ้าบนพื้นผิวทำงานที่มั่นคงเท่านั้น และต้องแน่ใจว่าได้จัดทำยึดที่ปลอดภัย

ยึดชิ้นงานให้มั่นคง ชิ้นงานที่ถูกจับด้วยอุปกรณ์ยึดหนีบหรือปากกาจับ จะมั่นคงกว่าการจับด้วยมือ

ขณะทำงาน ต้องหนุนชิ้นงานอย่างแน่นหนาและยึดให้เคลื่อนที่ไม่ได้

อย่าพยายามตัดชิ้นงานที่มีขนาดเล็กมาก

ถือเครื่องมือไฟฟ้าให้มั่นคง อาจเกิดแรงบิดด้านสูงในเวลาสั้นๆ

อย่าทำงานกับวัสดุที่ประกอบด้วยแมกนีเซียม อันตรายจากไฟไหม้อย่างงานกับพอลิเมอร์เสริมแรงด้วยคาร์บอนไฟเบอร์ CFP (carbon-fiber-reinforced polymer) และวัสดุที่มีเอสบาซอส วัสดุเหล่านี้ถือเป็นสารก่อมะเร็ง

อย่าตอกหมุดหรือขันสกรูเพื่อติดป้ายชื่อและเครื่องหมายใดๆ เข้ากับเครื่องมือไฟฟ้า หากฉนวนหุ้มชำรุด จะป้องกันไฟฟ้าดูดไม่ได้

อย่าใช้อุปกรณ์ประกอบที่บริษัทผู้ผลิตเครื่องมือไฟฟ้าไม่ได้ ออกแบบไว้โดยเฉพาะและไม่ได้แนะนำให้ใช้ ด้วยเหตุผลเพียงเพราะว่าอุปกรณ์ประกอบมีขนาดเข้าพอเหมาะกับเครื่องมือไฟฟ้าของท่านก็ไม่ได้เป็นการรับรองความปลอดภัยการทำงานแต่อย่างใด

ทำความสะอาดช่องระบายอากาศที่เครื่องมือไฟฟ้าตามช่วงเวลาเป็นประจำโดยใช้เครื่องมือที่ไม่ใช่โลหะ เครื่องเป่าลมของมอเตอร์จะดูดฝุ่นเข้าในครอบเครื่อง หากฝุ่นที่ประกอบด้วยโลหะสะสมกันมากเกินไป อาจทำให้เกิดอันตรายจากไฟฟ้าได้

อย่ามองหรือจ้องในระยงใกล้เข้าไปในแสงจากหลอดไฟของเครื่องมือไฟฟ้า อย่างเสี่ยงแสงจากหลอดไฟเข้าไปในดวงตาของบุคคลอื่นในบริเวณใกล้เคียงอย่างเด็ดขาด รังสีที่ผลิตจากหลอดไฟอาจเป็นอันตรายต่อดวงตา

อย่าหันเครื่องมือไฟฟ้าไปยังตัวท่านเอง บุคคลอื่น หรือสัตว์อันตรายจากการได้รับบาดเจ็บจากเครื่องมือที่ร้อนหรือแหลมคม

ถอดแบตเตอรี่ออกก่อนทำการปรับแต่งหรือบำรุงรักษาใดๆ ที่เครื่องมือไฟฟ้า

อย่าใช้ใบเจียร

ใช้เฉพาะใบเลื่อยที่มีเส้นผ่านศูนย์กลางตรงตามฉลากบนเครื่องมือไฟฟ้าเท่านั้น

ใช้เฉพาะใบเลื่อยที่มีระดับความเร็วที่ตรงกับข้อมูลจำเพาะบนเครื่องมือไฟฟ้าหรือสูงกว่าเท่านั้น

ใช้เฉพาะใบเลื่อยที่เหมาะสมสำหรับวัสดุที่จะเลื่อยเท่านั้น

หลีกเลี่ยงไม่ให้ปลายฟันเลื่อยร้อนเกินไป

เมื่อเลื่อยพลาสติกให้หลีกเลี่ยงการหลอมละลายของวัสดุ

อย่าสัมผัสเครื่องมือที่หมุนได้ เอาชีกบออกเฉพาะเมื่อเครื่องมือหยุดสนิทเท่านั้น

กดปุ่มล๊อคของแกนหมุนเมื่อเครื่องมือหยุดหมุนเท่านั้น

อย่าบรกรใบเลื่อยโดยออกแรงกดด้านข้างใบเลื่อย

ตรวจสอบทุกครั้งก่อนใช้งานว่าฝาครอบป้องกันที่หกดกลับได้ทำงานอย่างถูกต้องหรือไม่ ฝาครอบป้องกันที่หกดกลับได้ต้องเคลื่อนที่ได้อย่างอิสระและกลับสู่ตำแหน่งเริ่มต้นได้อย่างง่ายดาย แม่นยำ และโดยอัตโนมัติ

อย่าหนีบฝาครอบป้องกันที่หกดกลับได้ไว้ในตำแหน่งหกดกลับเพื่อล้อย

ตรวจสอบชิ้นงานเพื่อหาวัตถุแปลกปลอม เมื่อทำงานให้ตรวจสอบให้แน่ใจเสมอว่าไม่ได้ล้อยเข้าไปในตะปูหรือสิ่งทีกล้ายคลึงกัน

หากในล้อยติดขัดให้ปิดสวิทช์มอเตอร์ทันที

การใช้และการจัดการกับแบตเตอรี่ (แบตเตอรี่เฟิร์ด)

คำเตือนเพื่อความปลอดภัยเหล่านี้ใช้สำหรับแบตเตอรี่ลิเธียมไอออน **FEIN-18V-AMPSHare** เท่านั้น

ใช้แบตเตอรี่เฉพาะในผลิตภัณฑ์ของพันธมิตร **AMPSHare** เท่านั้น แบตเตอรี่ 18V ที่มีเครื่องหมาย **AMPSHare** เข้ากันได้ อย่างครบถ้วนกับผลิตภัณฑ์ต่อไปนี้:

- ผลิตภัณฑ์ทั้งหมดของระบบ **FEIN-18V-AMPSHare**
- ผลิตภัณฑ์ 18V ทั้งหมดจากพันธมิตร **AMPSHare**

หากทำงานกับและชาร์จแบตเตอรี่ที่ไม่ถูกต้อง ชาร์จได้รับการซ่อมแซม หรือปรับปรุงสภาพ แบตเตอรี่เลียนแบบหรือยี่ห้ออื่น จะมีอันตรายจากไฟไหม้และ/หรือการระเบิด

ปฏิบัติตามคำแนะนำเกี่ยวกับแบตเตอรี่ในหนังสือคู่มือการใช้งานของผลิตภัณฑ์ของท่าน นี่เป็นวิธีเดียวที่แบตเตอรี่และผลิตภัณฑ์จะทำงานได้อย่างปลอดภัยและแบตเตอรี่จะได้รับการปกป้องจากการใช้งานเกินกำลังซึ่งเป็นอันตราย

ชาร์จแบตเตอรี่ด้วยเครื่องชาร์จที่ **FEIN** หรือพันธมิตร **AMPSHare** รายใดรายหนึ่งแนะนำเท่านั้น เครื่องชาร์จที่เหมาะสมกับแบตเตอรี่ประเภทหนึ่ง หากนำไปชาร์จแบตเตอรี่ประเภทอื่น อาจเสี่ยงต่อการเกิดไฟไหม้

แบตเตอรี่ที่จัดส่งได้รับการชาร์จมาบ้างแล้ว เพื่อให้แน่ใจว่าแบตเตอรี่จะทำงานได้เต็มประสิทธิภาพ ให้ชาร์จแบตเตอรี่ในเครื่องชาร์จให้เต็มก่อนใช้งานครั้งแรก

เก็บแบตเตอรี่ให้พ้นมือเด็ก

อย่าถอดแยกชิ้นส่วนแบตเตอรี่ เปิด หรือทำเป็นเศษเล็กเศษน้อย อย่าให้แบตเตอรี่ถูกระเบิดทางกลหรือถูกกระแทกอย่างแรง หากแบตเตอรี่เสียหายและถูกนำไปใช้งานอย่างไม่ถูกต้อง ไอระเหยและของเหลวที่เป็นอันตรายอาจเล็ดลอดออกมาได้ ไอระเหยสามารถทำให้ระบบหายใจระคายเคือง ของเหลวที่ไหลออกจากแบตเตอรี่อาจทำให้ผิวหนังระคายเคืองหรือเป็นแผลไหม้

หากผิวหนังสัมผัสกับของเหลวแบตเตอรี่ ให้ล้างด้วยน้ำปริมาณมากที่สุดที่ หากของเหลวแบตเตอรี่เข้าตา ให้ล้างตาด้วยน้ำสะอาดและไปพบแพทย์เพื่อรับการรักษาทันที!

หากของเหลวแบตเตอรี่สัมผัสกับวัตถุบริเวณใกล้เคียง ให้ตรวจสอบชิ้นส่วนนั้น หลังเลิกการสัมผัสผิวหนังโดยสวมถุงมือป้องกัน ทำความสะอาดชิ้นส่วนด้วยกระดาษแห้งที่ใช้ในครัวเรือนหรือเปลี่ยนชิ้นส่วน หากจำเป็น ไอระเหยที่เล็ดลอดออกมาสามารถทำให้ระบบหายใจระคายเคืองของเหลวที่ไหลออกจากแบตเตอรี่อาจทำให้ผิวหนังระคายเคืองหรือเป็นแผลไหม้

อย่าลัดวงจรแบตเตอรี่ นำแบตเตอรี่ที่ไม่ได้ใช้งานออกจากคลิป์หนีบกระดาษ เหยี่ยูกุญแจ ตะปู สกรู หรือวัตถุโลหะขนาดเล็กลงๆ ที่สามารถเชื่อมต่อขั้วหนึ่งไปยังอีกขั้วหนึ่ง การลัดวงจรของขั้วแบตเตอรี่อาจทำให้เกิดการลุกไหม้หรือไฟไหม้

วัตถุที่แหลมคม ต. ย. เช่น ตะปู หรือไขควง หรือแรเงาภายนอก อาจทำให้แบตเตอรี่เสียหาย อาจเกิดการลัดวงจรภายในและแบตเตอรี่อาจลุกไหม้ มีควัน ระเบิด หรือร้อนเกินไป

อย่าซ่อมบำรุงแบตเตอรี่ที่เสียหายอย่างเด็ดขาด ต้องส่งแบตเตอรี่ให้ผู้ผลิตหรือศูนย์บริการหลังการขายที่ได้รับอนุญาตทำการบำรุงรักษาเท่านั้น



ปกป้องแบตเตอรี่จากความร้อน ต. ย. เช่น จากแสงแดดส่องต่อเนื่อง ไฟ ลิงสปริง น้ำ และความชื้น อันตรายจากการระเบิดและการลัดวงจร



ใช้งานและจัดเก็บแบตเตอรี่ที่อุณหภูมิโดยรอบระหว่าง **-20 °C** และ **+50 °C** เท่านั้น ตัวอย่างเช่น อย่าทิ้งแบตเตอรี่ไว้ในรถยนต์ในฤดูร้อน ที่อุณหภูมิ **< 0 °C** อาจส่งผลให้มีประสิทธิภาพลดลงทั้งนี้ขึ้นอยู่กับอุปกรณ์

ชาร์จแบตเตอรี่ที่อุณหภูมิโดยรอบระหว่าง **0 °C** และ **+35 °C** เท่านั้น ชาร์จแบตเตอรี่ผ่านการเชื่อมต่อ **USB** ที่อุณหภูมิโดยรอบระหว่าง **+10 °C** และ **+35 °C** เท่านั้น การชาร์จแบตเตอรี่นอกช่วงอุณหภูมิอาจทำให้แบตเตอรี่เสียหายหรือเพิ่มความเสี่ยงต่อการเกิดไฟไหม้

จัดการแบตเตอรี่ที่คายประจุแล้วอย่างระมัดระวัง แบตเตอรี่เป็นแหล่งที่มาของอันตรายเนื่องจากอาจทำให้เกิดกระแสไฟฟ้าลัดวงจรสูงมาก แม้ว่าแบตเตอรี่ลิเทียมไอออนจะอยู่ในสถานะคายประจุออก แต่ก็ไม่เคยคายประจุออกอย่างหมดสิ้น

อย่าจุ่มแบตเตอรี่ในของเหลว เช่น น้ำ (เกลือ) หรือเครื่องดื่ม การสัมผัสกับของเหลวอาจทำให้แบตเตอรี่เสียหาย การกระทำดังกล่าวอาจส่งผลให้แบตเตอรี่เกิดการรั่วไหล สะสมความร้อน มีควัน ดัดไฟ หรือระเบิด อย่าใช้แบตเตอรี่ต่อไป และให้ติดต่อศูนย์บริการหลังการขายที่ได้รับอนุญาตจาก FEIN

อย่าใช้แบตเตอรี่ที่เสียหาย ต้องหยุดใช้แบตเตอรี่ในทันที ที่มีคุณสมบัติผิดปกติ เช่น มีกลิ่น ความร้อน เปลี่ยนสี หรือเสียหาย หากทำงานต่อไปแบตเตอรี่อาจร้อนขึ้นและมีควัน ดัดไฟ หรือระเบิด

อย่าเปิดแบตเตอรี่ บดขยี้ ทำให้อ่อนเกินไป หรือจุดไฟเผา การไม่ปฏิบัติตามคำเตือนนี้อาจส่งผลให้เกิดการลุกไหม้และไฟไหม้ ปฏิบัติตามคำแนะนำของผู้ผลิต

ดับแบตเตอรี่ลิเทียมไอออนที่กำลังลุกไหม้ด้วยน้ำ ทราย หรือผ้าห่มกันไฟ

หลีกเลี่ยงการชน/กระแทกทางกายภาพ แรงกระแทกและการซึมผ่านของวัตถุอาจทำให้แบตเตอรี่เสียหาย การกระทำดังกล่าวอาจส่งผลให้แบตเตอรี่เกิดการรั่วไหล สะสมความร้อน มีควัน ดัดไฟ หรือระเบิด

อย่าชาร์จแบตเตอรี่ข้ามคืนโดยไม่มีใครดูแลอย่างเด็ดขาด หากไม่ปฏิบัติตามอาจมีความเสี่ยงต่อการเกิดไฟไหม้และการระเบิด

อย่าเอาแบตเตอรี่ออกจากหีบห่อที่มีมาแต่เดิมจนกว่าจะนำออกมาใช้งาน

ถอดแบตเตอรี่ออกเมื่อเครื่องมือไฟฟ้าเปิดสวิตช์อยู่เท่านั้น

นำแบตเตอรี่ออกจากเครื่องมือไฟฟ้าก่อนปรับแต่งเครื่อง หากเครื่องมือไฟฟ้าดัดขึ้น โดยไม่ตั้งใจ จะมีอันตรายจากการบาดเจ็บ

ปกป้องแบตเตอรี่จากความชื้นและน้ำ ทำความสะอาดขั้วแบตเตอรี่และจุดเชื่อมต่อเครื่องมือไฟฟ้าที่สกปรกด้วยผ้าแห้งที่สะอาด

ถอดแบตเตอรี่ออกเมื่อย้ายและจัดเก็บเครื่องมือไฟฟ้า

ปฏิบัติตามคำเตือนเพื่อความปลอดภัยในหนังสือคู่มือการใช้งานของเครื่องชาร์จจาก FEIN หรือพันธมิตร AMPShare

ค่าการสั้นสะเทือนและการปล่อยเสียงรบกวน ค่าการสั้นสะเทือนและการปล่อยเสียงรบกวนที่ระบุไว้ในคำแนะนำเหล่านี้วัดตามกระบวนการวัดที่ได้มาตรฐานใน EN 62841 และสามารถใช้สำหรับเปรียบเทียบ เครื่องมือไฟฟ้าหนึ่งกับอีกเครื่องหนึ่งได้ ค่าเหล่านี้ยังเหมาะสำหรับใช้ประเมินการสัมผัสการสั้นสะเทือนและเสียงรบกวนเบื้องต้นอีกด้วย

⚠ ค่าการสั้นสะเทือนและการปล่อยเสียงรบกวนที่ระบุแสดงถึงการใช้งานหลักของเครื่องมือไฟฟ้า

อย่างไรก็ตาม หากใช้เครื่องมือไฟฟ้าเพื่อทำงานประเภทอื่น ใช้เครื่องมือที่ต่างจากปกติ หรือได้รับการบำรุงรักษาไม่ดีพอ ค่าการสั้นสะเทือนโดยรวมและค่าการปล่อยเสียงรบกวนอาจเปลี่ยนแปลงไป ปัจจัยนี้อาจเพิ่มระดับการสัมผัสการสั้นสะเทือนและเสียงรบกวนได้อย่างมากตลอดระยะเวลาทำงานทั้งหมด

เพื่อการประมาณระดับการสัมผัสการสั้นสะเทือนและเสียงรบกวนที่แม่นยำ ควรนำเวลาขณะเครื่องเปิดสวิตช์หรือขณะเครื่องกำลังวิ่งแต่ไม่ได้ทำงานจริงมาพิจารณาด้วย ปัจจัยนี้อาจลดระดับการสัมผัสการสั้นสะเทือนและเสียงรบกวนได้อย่างมากตลอดระยะเวลาทำงานทั้งหมด

⚠ วางมาตรการด้านความปลอดภัยเพิ่มเติมเพื่อปกป้องผู้ใช้เครื่องจากผลกระทบของการสั้นสะเทือนและเสียงรบกวน เช่น: บำรุงรักษาเครื่องมือไฟฟ้าและอุปกรณ์ประกอบ ทำมือให้อุ่นไว้ จัดระเบียบลำดับงาน

การจัดการกับฝุ่นอันตราย

ในกระบวนการทำงานที่วัสดุถูกจัดออกไปด้วยผลิตภัณฑ์นี้ จะเกิดฝุ่นที่อาจเป็นอันตรายต่อสุขภาพ การสัมผัสหรือสูดดมฝุ่นบางชนิด ค. ข. เช่น แอสเบสทอส และวัสดุที่มีแอสเบสทอส สีที่มีสารตะกั่ว โลหะ ไม้บางชนิด แร่ซาค อุนภาคซิลิเกตจากวัสดุที่มีหิน ตัวทำลายลายสี สารรักษาเนื้อไม้ สีกันเพรียงสำหรับเรือ สามารถกระตุ้นให้เกิดอาการแพ้ในผู้ใช้เครื่องหรือผู้สูดดม หรือนำไปสู่การติดเชื้อในระบบทางเดินหายใจ โรคมะเร็ง ความคิดปกติโดยกำเนิด หรือความเสียหายอื่นๆ ต่อระบบสืบพันธุ์ ความเสี่ยงจากการสูดดมฝุ่นขึ้นอยู่กับการสัมผัส ใช้การดูดฝุ่นออกที่เหมาะสมกับฝุ่นที่เกิดขึ้นและอุปกรณ์ป้องกันส่วนบุคคล จัดให้มีการระบายอากาศที่ดีในสถานที่ทำงาน ปล่อยให้ผู้ใช้เชี่ยวชาญจัดการกับวัสดุที่มีแอสเบสทอส ฝุ่นจากไม้และโลหะเบา ส่วนผสมอื่นๆ ของฝุ่นชุด และวัสดุเคมี สามารถจุดไฟได้เองภายใต้สภาวะที่ไม่เอื้ออำนวย

หรือทำให้เกิดระเบิดได้ อย่่าให้ประกายไฟแลบไปทางภาชนะเก็บฝุ่น รวมถึงอย่าให้วัสดุที่ถูกขัดและผลิตภัณฑ์ร้อนเกินไป ถ้าย่่าฝุ่นจากภาชนะเก็บฝุ่นอย่างทันที ปฏิบัติตามคำแนะนำการทำงานของผู้ผลิตวัสดุ รวมถึงกฎระเบียบที่เกี่ยวข้องในประเทศของท่านสำหรับวัสดุที่จะทำงาน

การเริ่มต้นปฏิบัติงาน

ทำตามขั้นตอนต่อไปนี้ทุกครั้งก่อนใช้ผลิตภัณฑ์

- ตรวจสอบสภาพที่เหมาะสมและความสามารถในการทำงานของผลิตภัณฑ์
- ตรวจสอบความกระชับพอดีของเครื่องมือ
- ตรวจสอบการทำงานของฝาครอบป้องกันที่หกดกลับได้ ฝาครอบต้องเคลื่อนที่ได้อย่างอิสระและกลับสู่ตำแหน่งเริ่มต้นได้อย่างง่ายดาย แม่นยำ และ โดยอัตโนมัติ

การปฏิบัติงาน

หากใช้เครื่องมือไฟฟ้าทำงานเกินกำลัง หลอดไฟส่องพื้นที่ทำงานจะส่องสว่างอย่างต่อเนื่อง ในกรณีที่ทำางเกินกำลัง เครื่องมือไฟฟ้าจะปิดสวิทช์ และจะสามารถเปิดสวิทช์ได้อีกครั้งเมื่อเครื่องเย็นลงแล้วเท่านั้น

ในบางกรณีที่ไม่สามารถรีสตาร์ทเครื่องได้ หลอดไฟส่องพื้นที่ทำงานจะกะพริบ ให้ถอดแบตเตอรี่ออก และหลังจากนั้นสองสามนาทีให้ลองรีสตาร์ท หากหลอดไฟส่องพื้นที่ทำงานกะพริบอีกครั้ง กรุณาติดต่อแผนกบริการของ FEIN

การปรับความลึกการตัด (ดูหน้า 12)

ปรับความลึกการตัดให้เหมาะสมกับความหนาของชิ้นงาน
ควรมองเห็นฟันใบเลื่อยไหลออกมาได้ชิ้นงานน้อยกว่าหนึ่งฟันเต็ม

การเปลี่ยนใบเลื่อย (ดูหน้า 6/7)



คำแนะนำ: เปลี่ยนใบเลื่อยโดยใช้อุปกรณ์ติดตั้งที่รวมอยู่ในกล่อง (ดูหน้า 8).



1. ถอดปุ่มล็อกและกดค้ำไว้
2. วางประแจหกเหลี่ยมบนสกรูยึดและหมุนเพลาคู่มือเลื่อยอย่างช้าๆ จนตัวล็อกขบเข้าที่
3. ถลายสกรูยึดออกโดยหมุนในทิศทางทวนเข็มนาฬิกาและถอดหน้าแปลนใบเลื่อยด้านนอกออก

4. ดึงกลับฝาครอบป้องกันที่หกดกลับได้และถอดใบเลื่อยออก
5. ทำความสะอาดพื้นผิวสัมผัสระหว่างหน้าแปลนใบเลื่อยด้านในและด้านนอก
6. ใส่ใบเลื่อยใหม่โดยคำนึงถึงทิศทางการหมุนที่ถูกค้ำ และการจัดตำแหน่งฟันเลื่อย ทิศทางการหมุนจะแสดงด้วยลูกศรบนใบเลื่อยและบนฝาครอบป้องกันที่หกดกลับได้ในบริเวณที่มองเห็นได้ของใบเลื่อย ฟันเลื่อยจะต้องอยู่ในแนวเดียวกันในทิศทางกรเลื่อย
7. ใส่หน้าแปลนใบเลื่อยด้านนอกและขันสกรูยึดให้แน่น (8 นิวตันเมตร)

การจัดการกับแบตเตอรี่

ชาร์จแบตเตอรี่เฉพาะที่ช่วงอุณหภูมิจาก 0 °C ... 35 °C (32 °F ... 95 °F) เมื่อเริ่มต้นขั้นตอนการชาร์จ อุณหภูมิของแบตเตอรี่ต้องอยู่ภายในช่วงอุณหภูมิการทำงานของแบตเตอรี่

ไฟแสดงสถานะการชาร์จบนแบตเตอรี่ (ดูหน้า 15)

ไฟ LED สีเขียวของไฟแสดงสถานะการชาร์จบนแบตเตอรี่สามารถแสดงสถานะการชาร์จ กดปุ่มสำหรับไฟแสดงสถานะการชาร์จ  หรือ  เพื่อแสดงสถานะการชาร์จ

หากไม่มีไฟ LED ติดขึ้นเมื่อกดปุ่มสำหรับไฟแสดงสถานะการชาร์จ แสดงว่าแบตเตอรี่ชำรุดและต้องเปลี่ยนใหม่

การขนส่ง

แบตเตอรี่ลิเทียมไอออนอยู่ภายใต้ข้อกำหนดของกฎหมายสินค้าอันตราย ผู้ใช้สามารถขนส่งแบตเตอรี่ทางถนนได้ โดยไม่มีข้อกำหนดเพิ่มเติม

หากขนส่งโดยบุคคลที่สาม (ค. ข. เช่น การขนส่งทางอากาศ หรือตัวแทนรับจ้างขนส่งสินค้า) ต้องปฏิบัติตามข้อกำหนดพิเศษเกี่ยวกับการบรรจุภัณฑ์และการติดฉลาก สำหรับการเตรียมสิ่งของที่จัดส่ง ต้องขอคำปรึกษาจากผู้เชี่ยวชาญด้านวัตถุอันตราย

จัดส่งแบตเตอรี่เมื่อตัวเรือนไม่ชำรุดเสียหายเท่านั้น ใช้เทปพันปิดหน้าสัมผัสที่เปิดอยู่ และเอาแบตเตอรี่ใส่กล่องโดยอย่าให้แบตเตอรี่ขยับเขยื้อนไปมาได้ นอกจากนี้โปรดปฏิบัติตามกฎระเบียบระดับชาติที่อาจมีรายละเอียดเพิ่มเติม

การบำรุงรักษาและการดูแล



เมื่อทำงานกับโลหะอย่างหนักหน่วง อาจมีฝุ่นนำไฟฟ้าเกาะอยู่ภายในผลิตภัณฑ์ให้ใช้อากาศอัดที่แห้งและปราศจากน้ำมันเป่าภายในผลิตภัณฑ์ผ่านช่องระบายอากาศบ่อยๆ

หากเครื่องมือไฟฟ้าถูกปลิวออกอย่างฉับพลันเนื่องจากใช้งานผิดวัตถุประสงค์ ต้องส่งให้ช่างมืออาชีพซ่อมบำรุง

อย่าส่งผลิตภัณฑ์ที่สัมผัสกับแอสเบสทอสไปซ่อมแซม กำจัดผลิตภัณฑ์ที่ปนเปื้อนแอสเบสทอสตามข้อบังคับเฉพาะประเทศว่าด้วยการกำจัดของเสียที่ประกอบด้วยแอสเบสทอส

หากมีผลิตภัณฑ์และอุปกรณ์ประกอบจาก FEIN ที่ต้องซ่อมแซม กรุณาติดต่อแผนกบริการของ FEIN ที่ www.fein.com

เปลี่ยนสติกเกอร์และคำเตือนบนผลิตภัณฑ์เมื่อเก่าและสึกหรอ

ใช้เฉพาะอะไหล่แท้จาก FEIN เท่านั้น ท่านสามารถค้นหารายการอะไหล่ปัจจุบันสำหรับผลิตภัณฑ์ได้ที่ www.fein.com

หากต้องการ ท่านสามารถเปลี่ยนชิ้นส่วน ดังต่อไปนี้เองได้:
เครื่องมือ แบตเตอรี่

การรับประกันและความรับผิดชอบ

การรับประกันสำหรับผลิตภัณฑ์ให้มีผลบังคับตามกฎหมายในบางประเทศที่จำหน่ายผลิตภัณฑ์ นอกจากนี้บริษัท FEIN ยังให้การรับประกันตามคำประกาศรับประกันของบริษัทผู้ผลิต FEIN อีกด้วย

ในการจัดส่งผลิตภัณฑ์อาจมีเพียงบางส่วนของอุปกรณ์ประกอบที่บรรจยหรือแสดงในคู่มือการใช้งานนี้

การรับรองการปฏิบัติตามมาตรฐาน

การรับรอง CE นี้ใช้ได้เฉพาะกับประเทศในสหภาพยุโรป และ EFTA (European Free Trade Association) และสำหรับผลิตภัณฑ์ที่มีไว้สำหรับตลาด EU หรือ EFTA เท่านั้น หลังจากวางจำหน่ายผลิตภัณฑ์ในตลาด EU เครื่องหมาย UKCA จะไม่มีผลบังคับใช้

การรับรอง UKCA ใช้ได้เฉพาะกับตลาดบริเตนใหญ่ (อังกฤษ เวลส์ และสกอตแลนด์) และสำหรับผลิตภัณฑ์ที่มีไว้สำหรับตลาดบริเตนใหญ่เท่านั้น หลังจากวางจำหน่ายผลิตภัณฑ์ในตลาดบริเตนใหญ่ เครื่องหมาย CE จะไม่มีผลบังคับใช้

การเลิกใช้งาน

1. ปลดผลิตภัณฑ์ออกจากแหล่งจ่ายไฟหรือถอดแบตเตอรี่ออก
2. ถอดเครื่องมือและอุปกรณ์ประกอบใดๆ ที่ติดตั้งอยู่บนผลิตภัณฑ์ออก

การรักษาสภาพแวดล้อมและการกำจัดขยะ



อย่าทิ้งแบตเตอรี่ลงในขยะครัวเรือน!

ต้องคัดแยกหีบห่อ เครื่องมือไฟฟ้า และอุปกรณ์ประกอบที่เสื่อมสภาพ เพื่อส่งเข้าสู่กระบวนการนำกลับมาใช้ใหม่โดยไม่ทำลายสภาพแวดล้อม

ต้องคายประจุออกก่อนนำแบตเตอรี่ไปทิ้งอย่างถูกต้อง

สำหรับแบตเตอรี่ที่คายประจุออกไม่หมดสิ้น ให้ห่อหุ้มขั้วด้วยฉนวนเพื่อป้องกันการลัดวงจร

สำหรับประเทศในสหภาพยุโรปเท่านั้น:









ตามแนวปฏิบัติของสหภาพยุโรป 2002/66/EC ต้องรวบรวมแบตเตอรี่แพ็ค/แบตเตอรี่ที่ชำรุดหรือใช้แล้วแยกต่างหากและนำไปกำจัดในลักษณะที่เป็นมิตรต่อสิ่งแวดล้อม











อุปกรณ์ประกอบ





ใช้เฉพาะอุปกรณ์ประกอบแท้จาก FEIN ที่ออกแบบไว้สำหรับผลิตภัณฑ์เท่านั้น ท่านสามารถค้นหาอุปกรณ์ประกอบที่ได้รับการรับรองสำหรับผลิตภัณฑ์ได้ที่ www.fein.com



取扱説明書原本の翻訳。

本説明書で使用中のマーク、略号および用語

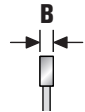
マーク、記号	説明
	取扱説明書や安全上の一般注意事項などの付属文書を必ずお読みください。
	電動工具の回転部に触らないでください。
	ここに記載された文章または図に従ってください。
	ここに記載された注意事項に注意してください！
	一般的な禁止事項を示しています。ここに記載された行動は禁止されています。
	AMPShare は、多くの業務用ブランド製品のツールでご使用いただける共通バッテリーシステムです。
	作業を開始する前に電動工具からバッテリーを取り外してください。この注意を怠ると、電動工具が不意に作動して負傷する恐れがあります。
	作業時には保護メガネを着用してください。
	作業時には防音保護具を着用してください。
	作業時には保護手袋を着用してください。
	破損したバッテリーを充電しないでください。
	バッテリーを熱から保護してください。持続的な日光照射、火、汚れ、水、湿気等からもバッテリーをお守りください。
	付随情報。
	グリップ領域
	スイッチオン
	スイッチオフ
	『操作上の留意点』に関する章をご参照ください。
	電動工具の作動中は、鋸の領域に手を入れないでください。ソーブレードと接触すると、怪我をする危険があります。
	電動工具の作動中は、鋸の領域に手を入れないでください。ソーブレードと接触すると、怪我をする危険があります。
	本電動工具が CE に準拠していることを示しています。
	電動工具に関するイギリス（イングランド、ウェールズ、スコットランド）の指令に適合していることを示しています。
	本電動工具が、関税同盟（ベラルーシ、ロシア、キルギスタン、カザフスタン、アルメニア）の国内技術規則に準拠していることをここに証明します。

マーク、記号	説明
	このシンボルは、本製品がアメリカ合衆国とカナダで認証を取得していることを示しています。
	中国のみに適用： 同製品を通常の方法で使用した場合の環境保護期間は 10 年間です。
 警告	この表示は死傷事故の原因となりがねない危険な状況であることを示しています。
 危険	この注意事項は、直接差し迫っている危険な状況を警告するものです。誤った行動は重傷事故または死亡事故につながるおそれがあります。
 Li-Ion	リサイクルマーク：リサイクル可能な材料を示しています
	使用できなくなった電動工具やその他の電子・電気機器は分別回収し、再利用させてください。
	分別して回収および廃棄される必要があるリサイクル可能な包装材および製品を表します。
	バッテリータイプ
	充電器タイプ
	低速
	高速
(**)	数字または文字を含みます。
(Ax - Zx)	社内専用コード

記号	国際単位	説明
U	V $\overline{=}$	直流電圧
f	Hz	周波数
n_0	/min, min $^{-1}$, rpm, r/min	(完全に充電された状態のバッテリーにおける) 空回転数
P_1	W	電力消費量
P_2	W	出力電力
T_{CHARGE}	°C	充電中の許容周囲温度
\varnothing	mm	円形部品の直径
	mm	ソーブレードの直径
	mm	ソーブレード穴の直径
	mm	最大歯幅 B: 最低 3 つ以上の歯先の反対側に接触する 2 つの平行面の間の距離
	mm	最大カット深さ T

記号	国際単位	説明
	mm	ベースプレートの寸法 (幅 x 奥行)
	kg	重量 (EPTA-Procedure 01 に準拠して測定されています)
L_{pA}	dB	音圧レベル
L_{wA}	dB	音量レベル
L_{pCpeak}	dB	ピーク音圧レベル
$K_{...}$		不的確
a	m/s^2	EN 62841 準拠振動加速度 (3方向のベクトル和)
	m, s, kg, A, mm, V, W, Hz, N, °C, dB, min, m/s^2	国際単位系 (SI) で使用されている基本単位および組立単位。

安全のために

警告 安全上の注意と使用方法をすべてよくお読みください。安全上の注意と使用方法を厳

守しないと、感電、火災、怪我等の事故発生の恐れがあります。

お読みになった後は、お使いになる方がいつでも見られる所に必ず保管してください。

 この取扱説明書および付属の「安全上のご注意」(文書番号 3 41 30 465 06 0) をよくお読みになり、理解したうえで本電動工具をご使用ください。取扱説明書や安全上の注意に関する書類はいつでも読み返せるように保管し、電動工具を譲渡または売却する際には必ずこれらの書類も添えてください。

国内で適用されている一連の労働安全衛生規則にも留意してください。

電動工具について

この手持ち式バッテリー丸鋸は、金属材および合成樹脂材の直線切断としてご使用ください。雨風から保護された場所で、水を供給せずに、必ず FEIN が推奨する先端工具およびアクセサリを併用してください。

この丸鋸は切り込みの目的で使用しないでください。

これらにあてはまらない使用法は、不適切な使用とみなされます。

予測可能な誤使用。

この丸鋸は、木材の切断には使用しないでください。

スイッチオンの際、運転中およびスイッチオフの際には、ファン開口部の側面にある金属くずに直接触れないようにしてください。同様に、他の電動ツールを付近で使用の際にも火花や切くずの飛散に注意してください。これらの指示にしたがわなかった場合、モーターがブロッキングすることがあります。

安全上のご注意

切断プロセス

危険 鋸の領域およびソーブレードを手で触れないでください。空いた手で補助ハンドルまたはモーターハウジングを押さえてください。両方の手で鋸を押さえれば、ソーブレードでケガをすることはありません。

工作物に手を入れないでください。保護フードは、工作物の下でソーブレードから使用者を守ることはできません。

カット深さを工作物の厚さに合わせてください。刃の全高を下回る高さの刃が工作物の下から出ていることが必要です。

鋸で切断する工作物を手や足で保持しないでください。工作物は安定した固定材で固定してください。身体との接触、ソーブレードの引っ掛かり、コントロールの損失などの危険を最低限に抑えるため、工作物をしっかりと固定してください。

電気線が埋設された場所、または自らの接続コードに接触しそうな状況で作業する際には、電動工具上にある絶縁されたハンドルを持ってください。電圧線と接触すると、電動工具の金属部に電圧がかかり、感電事故をまねくおそれがあります。

縦方向に切断する際には、ストッパーや直線のエッジガイドを必ず使用してください。これによって、切断が正確におこなえ、ソーブレードが引っ掛かる可能性が抑えられます。

必ず常に正しいサイズのソーブレードと適切な固定穴(ひし形または丸形など)を使用してください。鋸の取り付け部品に不適切なソーブレードを使用すると、均等に回転せず、コントロールの損失につながります。

損傷した、または誤ったソーブレード用ワッシャやねじを絶対に使用しないでください。ソーブレード用ワッシャやねじは、それぞれの鋸に合わせて設計されています。これによって理想的な性能と運転安全性を確保することができます。

キックバック - 原因および安全上の注意

- キックバック現象とは、ソーブレードが引っ掛かったり、はさまったり、正しく調整されていないかたりした場合に、コントロールを失って鋸が持ち上がり、工作物から外れて使用者の方向へ移動することをさします。
- ソーブレードが切り溝に引っ掛かったりブロッキングしたりすると、モーターの力が鋸を使用者と逆の方向に押し戻します。

- ソーブレードが切断中にねじれたり、誤った方向へ案内されたりすると、ソーブレードの後ろの端の刃が表面に引っ掛かり、ソーブレードが切り溝から飛び出て、鋸が使用者の方向へ押し戻されます。

キックバックは、誤ったまたは不適切な方法で鋸を使用した場合に生じます。以下のような適切な予防措置を講じることで、これを防ぐことができます。

ハンドルを両手でしっかりと保持し、腕でキックバック力を支えられる姿勢をとってください。鋸刃は必ず側面から保持してください。鋸刃との一直線上に絶対に身体を置かないでください。キックバックが生じたら、丸鋸が逆方向へ飛び出ることがありますが、適切な予防措置を講じれば、使用者はキックバックをコントロールすることができるようになります。

ソーブレードが引っ掛かったり、作業を中断したりする場合には、鋸のスイッチを切り、ソーブレードが静止するまで落ち着いて鋸を工作物の中で保持したままにしてください。ソーブレードが回転している間は、鋸を工作物から取り出さないようにしてください。これを行うと、キックバック現象が発生することがあります。ソーブレードの引っ掛かりが生じたらその原因を確認し、対処してください。

工作物に差し込んだ状態の鋸を再始動させたい場合には、ソーブレードを切り溝の中央に位置決め、鋸の歯が工作物に引っ掛かっていないことを確認してください。ソーブレードが引っ掛かったときに鋸が再び始動されると、これが工作物から出たり、キックバックが生じたりすることがあります。

大きな板はしっかりと支持して、ソーブレードがはさまっていることから生じるキックバック現象の危険を防止してください。大きな板は、自重で曲がってしまうことがあります。板は、切り溝の付近でも縁でも、両側で支持してください。

鈍角な、または破損したソーブレードを使用しないでください。ソーブレードが鈍角であったり、歯が適切な方向に向いていないと切り溝が狭くなり、より強い磨耗やソーブレードの引っ掛かり、キックバック現象の発生につながります。

切断前にカット深さ設定およびカット角設定を決めてください。切断中に設定を変更すると、ソーブレードの引っ掛かりやキックバックが生じることがあります。

既存する壁やその他の見えない領域を切断する際には特にご注意ください。切断中のソーブレードは隠れた物体にぶつかってブロッキングしたり、キックバックを生じたりすることがあります。

下側の保護フードの機能

ご使用前には、下側の保護フードが支障なく閉じられることを必ず確認してください。下側の保護フードがスムーズに動かない場合や直ちに閉じることができない場合には、鋸を使用しないでください。下側の保護フードが開いた状態で何かを挟んだり、結んだりして固定しないでください。不意に鋸が落下すると、下側

の保護フードが曲がってしまうことがあります。保護フードは戻しレバーで開いてください。保護フードが自由に動かせること、どのカット角およびカット深さでもソーブレードやその他の部品に接触しないことを確認してください。

下側の保護フードのばね機能を点検してください。下側の保護フードやばねが正しく機能しない場合には、ご使用前に鋸のメンテナンスをおこなってください。損傷した部品、粘着性のある付着物や切り屑の蓄積などが発生すると、下側の保護フードの動作が遅くなります。

『切り込みや斜め切り』などの特別な切断をおこなう場合にのみ、手で下側の保護フードを開いてください。下側の保護フードは戻しレバーで開き、ソーブレードが工作物を切り始めたら戻しレバーを放してください。他の鋸切断作業の際には、下側の保護フードを自動的に作動させてください。

下側の保護フードがソーブレードを覆っていない限りは、鋸を作業台や床の上に置かないでください。ソーブレードが保護されていないと、引き続き回転していたりすると、鋸が切断方向とは逆に動き、前にある物も切断してしまうことがあります。ソーブレードの後続作動時間に注意してください。

特殊な安全注意事項

損傷した電動工具を使用しないでください。電動工具をご使用になる際には、ハウジングやその他のコンポーネントにひびや破損等の損傷がないかを必ず事前に確認してください。

承認されているバッテリーのみをご使用ください。互換性のないバッテリーをご使用になると、機械が作動しません。

個人防護具を着用してください。用途に応じてフェイスシールド、保護ゴーグルおよび保護メガネを着用してください。各用途に適した防じんマスク、防音保護具、作業手袋または特殊な作業エプロンなどを着用し、研削時に発生する粉じんから身体を守ってください。作業中に飛散する様々な異物から目を守ってください。粉じんマスクおよび呼吸マスクなどを着用し、作業中に発生する粉じんから防護してください。騒音の激しい場所で作業を長時間続けると、聴力損失の原因となることがあります。

高い位置で作業をおこなう際には、その下の作業領域への立ち入りを禁止し、電動工具と工作物が落下しないように安全措置を講じてください。

電動工具は安定した作業面でのみ使用し、安全な姿勢をとってください。

材料をしっかりと固定してください。材料をクランプ等で固定すると、手で保持する場合よりも安全です。

作業中は工作物がしっかりと設置され、ずれないように固定されていることが必要です。

極度に小さな工作物を切断しようとししないでください。

電動工具をしっかりと保持してください。急に高い反動トルクが発生する場合があります。

マグネシウムを含む材質を加工しないでください。火災が発生する危険があります。

CFRP（炭素繊維強化プラスチック）およびアスベストを含有する材質の加工は行わないでください。これらの材質は発がん性物質とされています。

電動工具上に銘板やマークを固定する際には、ネジやリベットを使用しないでください。電気的な絶縁を破壊し、感電を防げなくなる恐れがあります。

電動工具メーカーが認証していないアクセサリは使用しないでください。アクセサリが電動工具に取り付けられるだけでは、安全な作業がおこなえるとは限りません。

非金属製工具で電動工具の通気孔を定期的に掃除してください。モーターファンは粉じんを装置内へ吸引します。金属粉じんが多く蓄積されると、感電を発生する恐れがあります。

電動工具のランプ光に目を近づけないでください。ランプ光を付近の人物の目に近づけないでください。光源から生じる照射光は目に害を与えることがあります。

電動工具をご自分、他の人物または動物に向けしないでください。先のとがった、または熱くなった先端工具で怪我をする恐れがあります。

設定作業やメンテナンス作業の際には、必ずバッテリーを取り外してください。

研磨ホイールの使用はお避けください。

電動工具上に記載されている直径のソーブレードのみをご使用ください。

電動工具上に記載されている回転数情報と同等またはそれ以上のソーブレードのみをご使用ください。

切断する物の材質に適したソーブレードのみをご使用ください。

刃先の過熱を避けてください。

合成樹脂材を切断する際には、材料の溶解を避けてください。

回転中の先端工具に触れないでください。先端工具が静止している間のみ、切り屑を除去してください。

スピンドルのロックヘッドは、先端工具が静止している間のみ、作動させてください。

ソーブレードを側面から押さえて制動しないでください。

使用開始のたびに、可動式保護フードが正常に機能するかを確認してください。可動式保護フードは、スムーズに動くこと、自動的に軽く、正確にエンドポジションへ戻ることが必要です。

切断中、可動式保護フードを戻された状態で固定しないでください。

工作物に異物がないか確認してください。作業中は、釘や同様の物を切断しないように注意してください。

ソーブレードがブロッキングしたら、直ちにモーターのスイッチを切ってください。

バッテリー（バッテリーブロック）の使用と取り扱い

この安全上の注意は 18V FEIN リチウムイオン AMPShare バッテリーにのみ適用されます。

本バッテリーは、AMPShare パートナー製品とのみ併用してください。AMPShare のマークが付いた 18V バッテリーは、以下の製品と完全に互換しやす：

- FEIN 18V AMPShare システムの全製品
- AMPShare パートナーの全ての 18V 製品

誤ったバッテリー、もしくは破損したまたは修理や加工が施されたバッテリーや模倣品、他社製バッテリーを使用して作業したり、これらのバッテリーを充電したりすると、火災および（または）爆発が発生する危険があります。

ご使用になる製品の取扱説明書で推奨されているバッテリーを使用してください。これによって、バッテリーと製品を安全に使用し、危険な過負荷からバッテリーを守ることができます。

バッテリーの充電には、FEIN または AMPShare パートナーが推奨する充電器のみを使用してください。一定タイプのバッテリー専用の充電器上で他のタイプのバッテリーを使用すると、火災事故をまねく恐れがあります。

バッテリーは部分的に充電された状態で出荷されます。バッテリーの性能をフルに活用するには、バッテリーを初めてご使用になる前に必ず充電器でフル充電してください。

バッテリーはお子様の手の届かない場所に保管してください。

バッテリーの分解や分割、ハウジングの開封はお避けください。バッテリーに機械的な衝撃を与えないでください。バッテリーが破損した場合および不適切に取り扱った場合、有害な蒸気や液体が漏れ出すことがあります。蒸気を吸い込むと気管支を刺激します。バッテリーから漏れ出した液体は皮膚に刺激を与えたり、火傷につながる場合があります。

バッテリーの液体が皮膚に接触した場合には、十分な量の水で直ちにすすんでください。バッテリーの液体が目に入った場合には、清潔な水で目をすすぎ、直ちに医師の診断を受けてください！

バッテリーの液体が付近の物体に付着した場合、該当する部品に支障がないかを確認してください。保護手袋を着用して皮膚への接触を防いでください。乾燥したペーパータオルで該当部品を拭くが、必要に応じて交換してください。発生した蒸気を吸い込むと気管支を刺激します。バッテリーから漏れ出した液体は皮膚に刺激を与えたり、火傷につながる場合があります。

バッテリーをショートさせないでください。使用していないバッテリーは、クリップ、小鏡、鍵、針、ネジやその他の小さな金属物から離して保管してください。橋絡の恐れがあります。バッテリー端子との間でショートを起こし、火傷や火災の原因となることがあります。

貼りやドライバー等のような先端の尖った物体や外部から力を加えることで、バッテリーが損傷することがあります。これが内部でのショートにつながったり、バッテリーの火災、発煙、爆発または過熱が起こることがあります。

破損したバッテリーのメンテナンスはお避けください。バッテリーのメンテナンスは、メーカーまたは認定を受けたカスタマーサービス業者のみご依頼ください。



バッテリーを熱から保護してください。持続的な日光照射、火、汚れ、水、湿気等からもバッテリーをお守りください。爆発やショート危険があります。



周囲温度が -20°C ~ $+50^{\circ}\text{C}$ の環境でバッテリーを使用したり、保管したりしないでください。夏の車中等にバッテリーを放置しないでください。温度が 0°C 以下になると、バッテリーの性能が低下することがあります。

バッテリーは周囲温度が 0°C ~ $+35^{\circ}\text{C}$ の環境でのみ充電してください。バッテリーの充電に USB コネクタを使用する場合には、周囲温度が $+10^{\circ}\text{C}$ ~ $+35^{\circ}\text{C}$ の環境でのみ行なってください。許容外の温度範囲で充電すると、バッテリーが損傷したり、火災が発生したりする危険が高まります。

放電したバッテリーは慎重に取り扱ってください。バッテリーは、非常に高い短絡電流が発生する危険源となっています。リチウムイオンバッテリーが放電された状態にあっても、完全に放電されることはありません。

(塩) 水や飲料等の中にバッテリーを浸けないでください。液体と接触するとバッテリーが損傷することがあります。これによって、バッテリーの発熱、発煙、発火、爆発が生じることがあります。バッテリーの使用を止め、FEIN 認定カスタマーサービスまでご連絡ください。

破損したバッテリーを使用しないでください。臭い、熱、変色、変形等の異常な状況が発生したら、直ちにバッテリーの使用を停止してください。引き続き使用を継続した場合、バッテリーが発熱、発煙、発火または爆発することがあります。

バッテリーを分解、圧縮、過熱したり、燃やしたりしないでください。これらを行うと、火傷や火災の危険が生じます。メーカーの指示に従ってください。

リチウムイオンバッテリーによる火災が発生した場合、水、砂または消火布で消火してください。

物理的な衝撃や侵入をお避けください。衝撃や物体の侵入がバッテリーを破損することがあります。これによって、バッテリーの漏れ、発熱、発煙、発火、爆発が生じることがあります。

監視していない状態で、一晩中バッテリーを充電しないでください。場合によっては、火災や爆発の危険が生じます。

使用の直前まで、バッテリーをオリジナル包装から取り出さないでください。

電動工具のスイッチが切れている場合のみバッテリーを取り出してください。

電動工具での作業を行う前に、バッテリーを電動工具から取り出してください。電動工具が意図せず作動すると、負傷の危険が生じます。

バッテリーを湿気や水から保護してください。バッテリーと電動工具のコネクタに付着した汚れは、乾燥した清潔な布で除去してください。

電動工具の運搬および保管の際には、バッテリーを取り出しておいてください。

FEIN または AMPShare パートナーの充電器に付属している取扱説明書に記載されている安全上の注意に従ってください。

振動・騒音値

本書に記載されている振動・騒音値は EN 62841 規格の測定方法にもとづいて測定されており、各種電動工具を比較する際に参考にすることができます。これらのデータは振動・騒音負荷の事前評価にも参考にすることができます。

△ 記載中の振動・騒音値は、電動工具の主要な使用方法に基づきます。

電動工具を他の用途で、もしくは異なる先端工具を使用して、またはメンテナンスをあまり行なわないで使用した場合、総振動量や騒音量は異なってくる可能性があります。これは、全体的な作業期間を通じて振動・騒音負荷を大幅に上昇させる結果となることがあります。

振動および騒音負荷の正確な評価には、装置のスイッチが切れている時間や作動していても実際に使用されていない時間も考慮に入れる必要があります。これは、全体的な作業期間を通じて振動・騒音負荷を大幅に減少させる結果となることがあります。

△ 次のような追加的な安全措置を講じて、振動や騒音から使用者を保護してください。電動工具と先端工具のメンテナンス、手を温かく保つ、作業手順書の作成等。

危険粉じんの取り扱い

本製品で材料を削る作業をおこなうと、危険な粉塵が発生することがあります。

粉塵によっては、接触や吸引によってアレルギー反応、呼吸器系疾患、がん、不妊症等を引き起こすことがあります（アスベストやアスベストを含む材料、鉛を含有する塗料、金属、一定の木材、鉱物、石材を含む材料のケイ酸塩粒子、顔料溶剤、木材用保護剤、船舶用防汚剤など）。粉塵の吸引によって生じるリスクは露出状況に応じて重度が異なります。発生する粉塵に応じて集塵設備や個人用防護具をご使用ください。作業場の換気をしっかりとおこなってください。アスベストを含有する材料を使用して作業をおこなう際には専門家にお任せください。

木材や軽金属の粉塵、研磨時に発生する高温の粉塵と一定の化学物質が混ざると、周囲の条件によっては発火や爆発の原因となることがあります。集塵容器への火花の飛散、本製品や研磨品の過熱をお避けください。適時に集塵容器を空にしてください。材料メーカーが指定する加工上の注意にしたがい、加工材料のために各国が定める規定を遵守してください。

使用開始

本製品をご使用の前には、必ず以下の手順を実行してください。

- 本製品が正常な状態にあるか、正常に機能しているかを確認してください。
- 先端工具がしっかりと座っているかを確認してください。
- 可動式保護フードの機能を点検してください。可動式保護フードはスムーズに動き、自動的かつ正確にエンドポジションへ戻ることが必要です。

操作

電動工具に過剰な負荷がかかると、作業エリアランプが持続的に点灯します。過負荷時には、電動工具のスイッチが切れます。スイッチの再投入は電動工具が冷えてからでなければおこなえません。

場合によっては、スイッチの再投入が行えないことがあります。これは作業エリアランプの点滅で知らされます。バッテリーを取り外し、数分後に再起動を試みてください。作業エリアランプが再度点滅する際には、FEINのサービス部門までご連絡ください。

カット深さの設定 (参照ページ 12)。

カット深さを工作物の厚さに合わせてください。刃の全高を下回る高さの刃が工作物の下から出ていることが必要です。

ソーブレードの交換 (参照ページ 6/7)。



推奨：ソーブレード交換はケースに統合された治具を使用しておこなってください (8 ページ参照)。

1. ロッキングヘッドを押し、押ししたままにしてください。
2. 六角棒スナナを固定ねじに差し込み、ロックがはまるまで、鋸軸をゆっくりと回してください。
3. 固定ねじを反時計方向に回し、外側のソーブレードフランジを取り外してください。
4. 可動式保護フードを引き戻し、ソーブレードを取り外してください。
5. 内側および外側のソーブレードフランジの間の接触面をきれいにしてください。
6. 新しいソーブレードを挿入してください。この際、正しい回転方向と歯の向きに注意してください。回転方向はソーブレードに記載されている矢印に従ってください。ソーブレードの可視領域では、歯が切断方向を向いていることが必要です。
7. 外側のソーブレードフランジをあてがい、固定ねじを締め付けてください (8 Nm)。

バッテリーの取り扱い

バッテリーの充電は、温度範囲 0 °C ~ +35 °C (32 °F ~ 95 °F) の環境でのみ行ってください。充電プロセスの開始時は、バッテリーの温度がバッテリー充電温度範囲内にあるようにしてください。

バッテリーの充電量表示 (参照ページ 15)。

充電量は、バッテリー充電量表示にある緑色の LED で表示させることができます。充電量表示用ボタン (ON) または  を押して、充電量を表示させてください。

充電量表示ボタンを押しても LED が点灯しない場合、バッテリーが故障しています。この場合、バッテリーの交換が必要です。

運搬

リチウムイオンバッテリーは、危険物関連規制の要件を満たしています。バッテリーの運搬のためにユーザーに課せられる追加義務は特にありません。

第三者（航空便または運送業者）によって発送する場合には、包装材に関する要件および記号に注意してください。この際、発送品の準備に関して危険物取り扱いの専門家の助言を受けてください。

発送時にはバッテリーのハウジングに損傷がないことを必ず確認してください。接続されていない接続部は必ずテープで覆い、包装材の中でバッテリーが動かないように包装してください。国内規定が他にもある場合には、これに従ってください。

メンテナンスとサービス



過度な環境条件下で金属材料を加工すると、本製品の内部に誘電性を持つ粉じんが溜まり、通気口に乾燥した、オイルフリーの圧縮空気を吹き付けて、本製品の内部やスイッチエレメントを定期的に掃除してください。

電動ツールの誤用によって持続的なブロッキングが生じた場合には、専門家によるメンテナンスが必要となります。

アスベストと接触した製品は修理に出さないでください。アスベストで汚染された製品は、各国に適用されているアスベスト含有廃棄物の処理の既定に従って処分してください。

FEIN 製品およびアクセサリーの修理が必要になった場合には、www.fein.com に記載されている FEIN のサービス部門までご連絡ください。

製品に貼られているシールや警告表示が古くなったり磨耗したりした場合は、これらを新品のものに取り換えてください。

FEIN の純正交換部品のみをご使用ください。本製品用の交換部品表の最新版は www.fein.com でご覧ください。

以下の部品は、必要に応じてお客様ご自身で交換していただけます：

先端工具、バッテリー

保証

製品保証に関しては、本製品が販売される国で定められた法的規定が適用されます。さらに FEIN 社の保証内容に従い、保証が適用されます。

本製品の納品範囲には、この取扱説明書に記載・掲載されているすべてのアクセサリーが含まれているわけではありません。

準拠宣言

CE 宣言は、欧州連合および EFTA (European Free Trade Association) の加盟国、および EU 市場または EFTA 市場向け製品のみを対象として適用されます。EU 市場で製品を販売する際には、UKCA マーキングはその効力を失います。

UKCA 宣言は、イギリス (イングランド、ウェールズ、スコットランド、およびイギリス市場向け製品のみを対象として適用されます。イギリス市場で製品を販売する際には、CE マーキングはその効力を失います。

使用の中止。

1. 本製品を電源網から外し、バッテリーを取り外してください。
2. 本製品に取り付けられた先端工具やアクセサリーを取り外してください。

環境保護、処分



バッテリーを家庭用ごみとして廃棄しないでください！

梱包資材、使用済みの電動工具およびアクセサリーは、環境にやさしい資源リサイクルのために分別してください。

バッテリーは必ず完全放電した状態で分別回収用として処分してください。

バッテリーが完全放電されていない場合には、短絡予防措置としてコネクター部に接着テープを貼り、絶縁してください。

EU 国のみ：

欧州指令 2006/66/EC に従い、故障したまたは使用済みのバッテリーは分別回収し、環境に適した方法で再利用させてください。











アクセサリー



FEIN が本製品での使用を認めている純正アクセサリーのみをご使用ください。本製品用に承認されているアクセサリーは www.fein.com でご覧ください。



मूल संचालन निर्देशों का अनुवाद

प्रयुक्त चिन्ह, संक्षेपण और शब्दावली.

चिन्ह, संकेत	स्पष्टीकरण
	ध्यान रहे, साथ के कागजात, निर्देश और सामान्य सूचनाएं अवश्य पढ़ें.
	औजार की घूर्णी को हाथ नहीं लगायें।
	साथ के लेख और फोटो में लिखे निर्देश का पालन करें!
	साथ में लिखी सूचनाओं पर ध्यान दें !
	सामान्य निषेध चिन्ह. यह कार्य करना मना है.
	AMPShare एक संयुक्त बैटरी प्रणाली है, जिसके साथ आप कई पेशेवर ब्रांड्स के कई टूल केवल एक बैटरी के साथ इस्तेमाल कर सकते हैं।
	यह कार्य करने से पहले मशीन में से बैटरी निकाल लें। नहीं तो मशीन के अचानक चल जाने से चोट लगने का खतरा हो सकता है।
	काम करते समय आंखों पर सुरक्षा -चश्में पहन लें।
	काम करते समय कानों के बचाव के लिए सुरक्षा -गियर पहन लें.
	काम करते समय हाथों के बचाव के लिए सुरक्षा -दस्ताने पहन लें.
	खराब रिचार्जबल बैटरी को चार्ज नहीं करें।
	गर्मी , जैसे लगातार सूरज की सीधी किरणों, आग, गंदगी, पानी और नमी से बैटरी की सुरक्षा करें।
	अतिरिक्त सूचना
	पकड़ने की जगह
	स्विच ऑन करें
	स्विच ऑफ करें
	संचालन निर्देश खंड देखें।
	जब विद्युत उपकरण चल रहा हो, तब अपने हाथों को कटाई क्षेत्र में नहीं लाएँ। आरी के ब्लेड के संपर्क में आने पर चोट लगने का खतरा है।
	जब विद्युत उपकरण चल रहा हो, तब अपने हाथों को कटाई क्षेत्र में नहीं लाएँ। आरी के ब्लेड के संपर्क में आने पर चोट लगने का खतरा है।
	यूरोपियन संघ के नियमों अनुसार विद्युत उपकरण की अनुरूपता प्रमाणित की जाती है.
	ग्रेट ब्रिटेन (इंग्लैंड, वेल्स, स्कॉटलैंड) के दिशा-निर्देशों के साथ विद्युत उपकरण की अनुरूपता की पुष्टि करता है।
	यूरेशियन कस्टम्स यूनियन (बेलारूस, रूस, किर्गिजस्तान, कजाकिस्तान और आर्मेनिया) के राष्ट्रीय तकनीकी प्रावधानों के अनुसार पावर टूल की अनुरूपता की पुष्टि करता है।

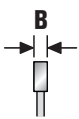
चिन्ह, संकेत	स्पष्टीकरण
	यह चिन्ह अमेरिका और कनाडा के लिए इस उत्पाद के प्रमाणीकरण की पुष्टि करता है।
	केवल चीन के लिए वैध: उत्पाद के सामान्य उपयोग की स्थिति में पर्यावरण सुरक्षा की अवधि 10 वर्ष है।
 चेतावनी	इस संकेत का अर्थ है कि सम्भव खतरनाक स्थिति पैदा हो सकती है जिससे खतरनाक चोट लग सकती है या मृत्यु भी हो सकती है।
 खतरा	यह सूचना एक प्रत्यक्ष रूप से मौजूद खतरनाक स्थिति के बारे में चेतावनी देता है। गलत तरीके से उपयोग करने की वजह से गंभीर चोट या मृत्यु का खतरा है।
	पुनः उपयोग के चिन्ह: पुनः उपयोग करने वाले पदार्थों का चित्रण
	खराब विद्युत मशीनों और अन्य इलेक्ट्रिक उपकरणों को अलग से इकट्ठा कर लें तथा पर्यावरण के हित में उनके पुनः उपयोग के लिए उपयुक्त स्थान पर जमा करवा दें।
	पुनःचक्रण योग्य पैकेजिंग सामग्री और उत्पाद होने का संकेत करता है जिन्हें एकत्रण और निपटान एक दूसरे से अलग-अलग किया जाना चाहिए
	रिचार्जबल बैटरी का टाइप
	चार्जर प्रकार
	धीमी गति
	तेज गति
(**)	अंक और अक्षर युक्त हो सकते हैं
(Ax - Zx)	आंतरिक उद्देश्यों के लिए संकेत

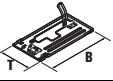
संकेत	अंतर्राष्ट्रीय मानक	स्पष्टीकरण
U	V---	डीसी वोल्टेज
f	Hz	फ्रीक्वेन्सी
n_0	/min, min ⁻¹ , rpm, r/min	बिना लोड पर गति (पूरी तरह चार्ज्ड बैटरी के साथ)
P_1	W	इनपुट पावर
P_2	W	आउटपुट पावर
T_{CHARGE}	°C	चार्ज करने के दौरान अनुमत परिवेशी तापमान
\emptyset	mm	गोल हिस्से का व्यास
	mm	आरी के ब्लेड का व्यास
	mm	आरी के ब्लेड के छिद्र का व्यास
	mm	दांत की अधिकतम चौड़ाई B: आरी के दांतों के कम से कम तीन शीर्षों की विपरीत साइड को छूने वाले दो समानांतर तलों के बीच की दूरी

संकेत	अंतर्राष्ट्रीय मानक	स्पष्टीकरण
	mm	कटाई की अधिकतम गहराई T
	mm	बेस प्लेट का आयाम (चौड़ाई x गहराई)
	kg	भार EPTA-Procedure-क्रियाविधि 01 अनुसार
L_{pA}	dB	साउंड प्रेशर लेवल
L_{wA}	dB	साउंड पावर लेवल
L_{pCpeak}	dB	साउंड प्रेशर का उच्चतम लेवल
$K_{...}$		आशंका
a	m/s^2	EN 62841 अनुसार वाईब्रेशन ऐमिशन मान (तीनों दिशाओं का वैक्टर जोड़)
	m, s, kg, A, mm, V, W, Hz, N, °C, dB, min, m/s^2	अंतर्राष्ट्रीय मानक प्रणाली SI के अधारिक और व्युत्पन्न मानक.

आपकी सुरक्षा के लिए.

चेतावनी समस्त सुरक्षा सूचनाएं और निर्देश पढ़ें. सुरक्षा सूचनाएं और निर्देशों का पालन नहीं करने से इलैक्ट्रिक करंट, आग और/ या खतरनाक चोट लगने की सम्भावना हो सकती है. समस्त सुरक्षा सूचनाएं और निर्देशों को भविष्य के लिए सम्भाल कर रखें.

इस निर्देश और संलग्न "सामान्य सुरक्षा सूचनाएं" (लेख-क्रम नंबर 3 41 30 465 06 0) को पढ़ने तथा उनको सही समझने से पहले इस विद्युत उपकरण का प्रयोग न करें. इन सूचनाओं को भविष्य में प्रयोग करने के लिए सम्भाल कर रखें और विद्युत उपकरण किसी और को देने या बेचने के समय यह कागजात अवश्य साथ दें.

संबंधित राष्ट्रीय औद्योगिक सुरक्षा नियमों पर भी ध्यान दें.

पावर टूल का प्रयोजन।

यह हैंड-हेल्ड, बैटरी चालित चक्रीय आरी मौसम से सुरक्षित परिवेश में और पानी का इस्तेमाल किए बिना FEIN द्वारा अनुमत ऐप्लिकेशन टूल और सहायक उपकरणों का इस्तेमाल करके धातु के वर्क पीस और प्लास्टिक की सीधी आरी कटिंग करने के लिए उपयुक्त है।

यह चक्रीय आरी प्लंज-कटिंग के लिए उपयुक्त नहीं है। अन्य सभी प्रकार के उपयोगों को निर्धारित उपयोग नहीं माना जाएगा।

पूर्वानुमेय गलत अनुप्रयोग।

इस चक्रीय आरी का प्रयोग लकड़ी के वर्कपीस काटने के लिए नहीं किया जाना चाहिए।

पावर टूल को चालू करते समय, उसका संचालन करने के दौरान और उसे बंद करने के दौरान, पावर टूल में हवा की आवाजाही के लिए प्रदान किए गए छिद्रों के आसपास वाले क्षेत्र में धातु की चिप्पियों के सीधे संपर्क में आने से बचें। साथ ही साथ, निकट क्षेत्र में किसी अन्य पावर टूल का प्रयोग करते समय उड़ती हुई चिगारियों और चिप्पियों से भी सावधान रहना चाहिए। इन निर्देशों की अनदेखी करने से मोटर अवरुद्ध हो सकती है।

सुरक्षा सूचनाएं.

आरी से कटाई की प्रक्रिया

खतरा अपने हाथ को कटाई क्षेत्र में और आरी के ब्लेड के संपर्क में नहीं लाएं। अपने दूसरे हाथ से अतिरिक्त हैंडल या मोटर आवरण को पकड़ें। जब आरी को दोनों हाथों से पकड़ा जाता है, तो आरी के ब्लेड से हाथों को चोट नहीं लग सकती।

वर्कपीस को नीचे से नहीं पकड़ें। सुरक्षा कवर आपको वर्कपीस के नीचे आरी के ब्लेड से सुरक्षित नहीं रख सकता।

कटाई की गहराई को वर्कपीस की मोटाई के अनुसार समायोजित करें। आरी के एक दांत की ऊंचाई से कम वर्कपीस के नीचे दिखनी चाहिए।

आरी से काटे जाने वाले वर्कपीस को कभी भी हाथ में या पैर के ऊपर नहीं रखें। वर्कपीस को एक स्थिर सपोर्ट पर सुरक्षित करें। शरीर के साथ संपर्क होने, आरी ब्लेड जाम होने या नियंत्रण खोने के खतरे को कम करने के लिए यह महत्वपूर्ण है कि वर्कपीस को अच्छी तरह कसा जाए।

जब आप ऐसे कार्य कर रहे हों जिनमें ऐप्लिकेशन टूल छिपे हुए विद्युत कनेक्शनों या अपने खुद के कनेक्शन तार के संपर्क में आ सकता है, तब ऐप्लिकेशन टूल का इंसुलेशन-युक्त हैंडल पकड़ें। विद्युतीय प्रवाह वाले किसी तार के साथ संपर्क होने पर पावर टूल के धातु वाले भी हिस्सों में वोल्टेज उत्पन्न हो जाता है और बिजली का झटका लग सकता है।

लंबाई में कटाई करते समय हमेशा एक स्टॉप या एक सीधी एज-गाइड का इस्तेमाल करें। इससे कटाई की शुद्धता में सुधार होता है और आरी का ब्लेड जाम होने की संभावना कम होती है।

हमेशा सही आकार और सही छेद (डायमंड या गोल) वाला आरी का ब्लेड इस्तेमाल करें। जो आरी के ब्लेड माउंटिंग हिस्सों के अनुरूप नहीं होते हैं, वे वृत्ताकार गति नहीं करते और टूल से नियंत्रण खोने का कारण बनते हैं।

आरी के ब्लेड के लिए कभी भी क्षतिग्रस्त या गलत वाशर या स्क्रू का इस्तेमाल नहीं करें। आरी के ब्लेड के वाशर और स्क्रू आपकी आरी के लिए विशेष रूप से निर्मित किए गए हैं, ताकि वह आपको सर्वोत्तम प्रदर्शन और संचालन सुरक्षा प्रदान कर सके।

पीछे का झटका - कारण और संबंधित सुरक्षा निर्देश

- पीछे का झटका एक फँसे हुए, जाम या गलत ढंग से लगाए गए आरी ब्लेड की वजह से होने वाली आकस्मिक प्रतिक्रिया होती है जिसकी वजह से आरी अनियंत्रित होकर उठ जाती है और वर्कपीस की दिशा से संचालनकर्ता की दिशा में गति करने लगती है।
- जब आरी का ब्लेड बंद होने वाले आरी के गैप में फँस जाता है या जाम हो जाता है, तो यह अवरूढ़ हो जाता है और मोटर का बल आरी को पीछे की तरफ संचालनकर्ता की दिशा में फेंकता है।
- अगर आरी का ब्लेड कट में मुड़ जाता है या अगर उसकी दिशा सही नहीं होती, तो आरी ब्लेड के पिछले किनारे के दांत सतह में फँस सकते हैं जिसकी वजह से आरी का ब्लेड कटाई के गैप से बाहर की ओर गति करता है और आरी पीछे की ओर संचालनकर्ता की दिशा में उछलती है।

पीछे का झटका आरी के गलत या त्रुटिपूर्ण इस्तेमाल का परिणाम होता है। नीचे वर्णित समुचित सावधानी उपायों के माध्यम से इसे उत्पन्न होने से रोका जा सकता है।

आरी को दोनों हाथों से क्लस कर पकड़ें और अपनी बाहों को ऐसी स्थिति में लाएँ जिसमें वे झटके के बल पर काबू रख सकें। खुद को हमेशा आरी के ब्लेड के एक साइड पर रखें, अपने शरीर को कभी भी आरी के ब्लेड के साथ एक सीध में नहीं रखें। पीछे का झटका लगने पर चक्रीय आरी पीछे की तरफ उछल सकती है, हालांकि समुचित सावधानी उपायों का पालन करके संचालनकर्ता पीछे के झटके के बल को काबू में कर सकते हैं।

अगर आरी का ब्लेड जाम हो जाता है या आप काम को रोक रहे होते हैं, तो आरी को बंद करें और उसे वर्कपीस में तब तक स्थिर पकड़ें रहें, जब तक आरी का ब्लेड घूमना बंद नहीं कर देता। जब तक आरी का ब्लेड चल रहा हो, कभी भी आरी को वर्कपीस से हटाने या उसे पीछे की तरफ खींचने का प्रयास नहीं करें, अन्यथा झटका लग सकता है। आरी का ब्लेड जाम होने का कारण पहचानें और उसे दूर करें।

जब आप वर्कपीस में फँसी हुई आरी को दोबारा चालू करना चाहें, तो आरी के ब्लेड को कटाई के गैप में कैदित करें और जांच करें, कि आरी का दाँत वर्कपीस में नहीं फँसा हो। अगर आरी का ब्लेड फँसा हुआ है, तो आरी को दोबारा चालू करते समय यह वर्कपीस से बाहर निकल सकता है या एक झटके कारण बन सकता है।

जाम आरी के ब्लेड की वजह से झटके के जोखिम को कम करने के लिए बड़े पैनालों को सपोट दें। बड़े पैनाल अपने खुद के वजन से झुक सकते हैं। पैनालों को कटाई के गैप के निकट और किनारों पर, दोनों तरफ सपोट दिया जाना चाहिए।

कुंद या क्षतिग्रस्त आरी के ब्लेड का इस्तेमाल नहीं करें। जो आरी के ब्लेड कुंद हो जाते हैं या जिनके ब्लेड सही दिशा में नहीं होते, वे कटाई का गैप बहुत कम होने की वजह से अधिक घिसते हैं, जाम होते हैं और झटके का कारण बनते हैं।

कटाई करने से पहले, कटाई की गहराई और कटाई के कोण के समायोजनों को अच्छी तरह करें। यदि आप कटाई करने के दौरान इन समायोजनों में बदलाव करते हैं, तो आरी का ब्लेड फँस सकता है और झटका उत्पन्न हो सकता है।

दीवारें मौजूद होने या अन्य नहीं दिखने वाले क्षेत्रों में आरी से कटाई करने के दौरान विशेष सावधानी बरतें। अंदर गया हुआ आरी का ब्लेड कटाई के दौरान छिपी हुई वस्तुओं में अवरूढ़ हो सकता है और झटके का कारण बन सकता है।

निचले सुरक्षा कवर का फंक्शन

हर बार इस्तेमाल करने से पहले जांच करें कि क्या निचला सुरक्षा कवर निर्बाध तरीके से बंद हो रहा है। अगर निचला सुरक्षा कवर निर्बाध तरीके से गति नहीं कर रहा है और तुरंत बंद नहीं हो रहा है तो आरी का इस्तेमाल नहीं करें। निचले सुरक्षा कवर को कभी भी खुली हुई स्थिति में नहीं बांधें और ना ही क्लैप करें। अगर आरी गलती से जमीन पर गिर जाती है, तो निचला सुरक्षा कवर मुड़ सकता है। सुरक्षा कवर को रिट्रैक्टिंग लीवर की सहायता से खोलें और सुनिश्चित करें कि यह निर्बाध ढंग से गति कर रहा है और किसी भी कटाई कोण और गहराई पर आरी के ब्लेड या अन्य पुर्जों के साथ संपर्क में नहीं आ रहा है।

निचले सुरक्षा कवर के लिए प्रदत्त स्पिंग की कार्यात्मकता की जांच करें। अगर निचला सुरक्षा कवर और स्पिंग निर्बाध ढंग से कार्य नहीं कर रहे हैं, तो इस्तेमाल से पहले आरी की मरम्मत करावाएँ। क्षतिग्रस्त पुर्जों, चिपचिपे अपशिष्ट या खपचिचियों की जमावट के कारण निचला सुरक्षा कवर विलंब से कार्य करता है।

निचले सुरक्षा कवर को हाथ से केवल विशेष कटाई, जैसे प्लेज कोटिंग और एंगल कटिंग की स्थिति में ही खोलें। निचले सुरक्षा कवर को रिट्रैक्शन लीवर की सहायता से खोलें और जैसे ही आरी का ब्लेड वर्कपीस में घुस जाता है, इसे तुरंत छोड़ दें। आरी से कटाई के अन्य सभी कामों के दौरान निचला सुरक्षा कवर स्वचालित रूप से काम करता है।

जब तक आरी का ब्लेड निचले सुरक्षा कवर के द्वारा ढका नहीं गया हो, तब तक आरी को वर्कबेंच या जमीन पर नहीं रखें। एक असुरक्षित आरी का ब्लेड पूरी तरह रुकने तक कटाई की दिशा के विपरीत दिशा में चलता है और जो भी उसके रास्ते में आता है उसे काट देता है। आरी का ब्लेड पूरी तरह रुकने में लगने वाले समय का ध्यान रखें।

विशेष सुरक्षा सूचनाएं

क्षतिग्रस्त पावर टूल का इस्तेमाल नहीं करें। हर बार पावर टूल का इस्तेमाल करने से पहले इसके आवरण और अन्य घटकों की जांच करके देखें कि कहीं उनमें टूटने या दराप पड़ने जैसी क्षतियाँ तो उत्पन्न नहीं हुई हैं।

केवल अनुमत बैटरी ही इस्तेमाल करें। गैर-संगत बैटरी का इस्तेमाल करने पर मशीन नहीं चलेगी।

अपनी नौजी रक्षा के लिए सुरक्षा गियर पहनें। काम करने की क्रिया अनुसार फ्रैस-शील्ड, सुरक्षा -चश्मे पहनें, क्रिया अनुसार धूल से बचने के लिए डस्ट-मास्क, कानों की रक्षा के सुरक्षा - गियर, सुरक्षा -दस्ताने या खास सुरक्षा -एप्रन पहनें जिस से छोटे-छोटे रगड़ाई के और काम करने वाले पदार्थ के कण दूर रहें। विभिन्न कार्यों को करने के दौरान जो असामान्य चीजें बाहर निकलती हैं उनसे आँखों की रक्षा करने

की जरूरत होती है। इस्तेमाल किए जाने वाले धूलरोधी मास्क या थसन -मुखौटे ऐसे होने चाहिए, जो काम करने के दौरान बनने वाली धूल को अवश्य फिल्टर करें। बहुत तेज शोर वाले वातावरण में काम करने पर बहरापान आ सकता है।

ऊंचाई पर काम करने के दौरान कार्य क्षेत्र के नीचे वाली जगह को अवरोधित कर दें और पावर टूल तथा वर्कपीस को गिरने से सुरक्षित करें।

पावर टूल को केवल एक स्थिर कार्य सतह पर इस्तेमाल करें और सुनिश्चित करें कि आप सुरक्षित स्थिति में हैं।

काम करने वाले टुकड़े को जकड़ के रखें। अपने हाथ में पकड़ने से बेहतर है कि काम करने वाला टुकड़ा किसी तानकर रखने वाले उपकरण में जकड़ कर रखा जाए।

काम करने के दौरान वर्कपीस स्थिर रहना चाहिए और सरकने से सुरक्षित होना चाहिए।

बहुत छोटे वर्कपीस को काटने का प्रयास नहीं करें।

मशीन को कस के पकड़ें। कुछ समय के लिए बहुत उच्च बल-आघूर्ण उत्पन्न हो सकते हैं।

मैग्नीशियम युक्त सामग्री के साथ कार्य नहीं करें। आग का खतरा।

सीएफपी (कार्बन फाइबर प्रबलित पॉलिमर) और एस्बेस्टोस युक्त सामग्री के साथ कार्य नहीं करें। इन सामग्रियों से केन्सर होने की संभावना है।

मशीनों पर पेच या कील से नाम-प्लेट या संकेत लगाया मना है। इलेक्ट्रिक करंट लगने के समय टूटे-फूटे रोधक से कोई सुरक्षा नहीं होती।

मशीन के साथ कोई ऐसे सहायक उपकरण प्रयोग न करें जो इस कंपनी के न बने हों या जिनका प्रयोग कंपनी द्वारा अनुमति न हो। मशीन पर फिट हो जाने से यह नहीं समझा जा सकता कि सहायक उपकरण सुरक्षित क्रिया में काम करेगा।

मशीन के वायु-छिद्रों को नियमित रूप से गैर-धातु यंत्र के साथ साफ़ करें। मोटर का पंखा चलने से मशीन के अंदर बूरा चला जाता है। अधिक बूरा जम जाने से विजली द्वारा खतरा हो सकता है।

कम दूरी से लेंप की बत्ती में कभी नहीं देखें या घूर्ण, लेंप की बत्ती को कम दूरी से किसी व्यक्ति की आंखों में नहीं डालें। लेंप की किरणों आंखों के लिए खतरनाक हो सकती हैं।

टूल को अपने शरीर की, अन्य व्यक्तियों की या जानवरों की ओर नहीं दिखाएं। नुकिले या गर्म अनुप्रयोग उपकरणों से चोट लग जाने का खतरा है।

पावर टूल का समायोजन या मरम्मत से संबंधित कोई भी काम करने से पहले बैटरी को निकाल लें।

ग्राइंडिंग डिस्क का इस्तेमाल नहीं करें।

केवल उन्हीं आरी ब्लेड का इस्तेमाल करें जिनका व्यास पावर टूल के लेबल के अनुसार है।

केवल उन्हीं आरी ब्लेड का इस्तेमाल करें जिनकी गति की लेबलिंग पावर टूल पर उल्लिखित गति के अनुरूप है या अधिक है।

केवल उन्हीं आरी ब्लेड का इस्तेमाल करें, जो काटे जाने वाले मैटेरियल के लिए उपयुक्त हैं।

आरी के दांतों के सिरों को ओवरहीट होने से बचाएं।

प्लास्टिक की कटाई करने के दौरान वर्कपीस को पिघलने से बचाएं।

घूमने हुए ऐप्लिकेशन टूल को नहीं छुएं। ऐप्लिकेशन टूल पूरी तरह रुका हुआ होने पर ही खपचिचियों को हटाएं। धुरी की लॉकिंग बटन को केवल तभी सक्रिय करें जब ऐप्लिकेशन टूल पूरी तरह रुका हुआ हो।

आरी के ब्लेड को साइड में धकेलकर घूर्णन रोकने का प्रयास नहीं करें।

प्रत्येक इस्तेमाल से पहले जांच करें कि गतिशील सुरक्षा कवर सही ढंग से कार्य कर रहा है अथवा नहीं। गतिशील सुरक्षा कवर निर्बाध ढंग से गतिशील होना चाहिए, स्वचालित रूप से, आसानी के साथ और अपनी अंतिम पोजीशन में सटीक रूप से वापस लौटना चाहिए।

कटाई करने के लिए गतिशील सुरक्षा कवर को पीछे खिंची हुई स्थिति में क्लैप नहीं किया जाना चाहिए।

वर्कपीस पर किसी बाहरी वस्तु की मौजूदगी की जांच करें। काम करने के दौरान हमेशा इस बात का ध्यान रखें कि आरी के रास्ते में कोई कील या समान वस्तु नहीं आए।

आरी का ब्लेड अवरूढ होने पर मोटर तुरंत बंद हो जाती है।

रिचार्जबल बैटरी का प्रयोग और उसकी देख-रेख (ब्लॉक बैटरी) .

यह सुरक्षा जानकारी केवल 18V की FEIN लीथियम आयन AMPShare बैटरियों के लिए मान्य है।

बैटरी का इस्तेमाल केवल AMPShare पार्टनर के उत्पादों में करें। AMPShare चिह्नित 18V बैटरियाँ निम्नलिखित उत्पादों के साथ पूरी तरह संगत हैं:

- FEIN-18V-AMPShare सिस्टम के सभी उत्पाद
- AMPShare पार्टनरों के सभी 18V उत्पाद।

गलत, क्षतिग्रस्त, मरम्मत की हुई या पुनःचक्रित बैटरियों, कलनी बैटरियों और अन्य फ्रेव्ट्री द्वारा निर्मित बैटरियों के साथ काम करते समय या उनको चार्ज करते समय आग लगने और/या विस्फोट होने का खतरा है।

अपने उत्पाद के संचालन निर्देशों में दिए गए बैटरी सुझावों का पालन करें। केवल ऐसा करके ही बैटरी और उत्पाद को जोखिम-मुक्त तरीके से संचालित किया जा सकता है, और बैटरियों की खतरनाक ओवरलोडिंग से बचा जा सकता है।

बैटरियों को केवल उन चार्जर्स की सहायता से चार्ज करें, जिनका सुझाव FEIN या किसी AMPShare पार्टनर के द्वारा दिया गया है। किसी विशिष्ट प्रकार की बैटरी के लिए नियत चार्जर को यदि किसी अन्य प्रकार की बैटरी के साथ इस्तेमाल किया जाता है, तो आग लगने का खतरा है।

डिलीवरी के समय बैटरी आंशिक रूप से चार्ज होती है। बैटरी का संपूर्ण प्रदर्शन प्राप्त करने के लिए, प्रथम उपयोग के पहले बैटरी को चार्जर से चार्ज करें।

बैटरियों को बच्चों की पहुंच से दूर रखें।

बैटरियों को अलग किया, खोला या छोटा किया नहीं जाना चाहिए। बैटरियों पर किसी तरह का यांत्रिक झटका नहीं लगाएं। बैटरियाँ क्षतिग्रस्त होने या उनका अनुचित तरीके से उपयोग करने से हानिकारक भाप और तरल पदार्थ निकल सकते हैं। भाप थ्रसन मार्ग में परेशानी उत्पन्न कर सकती है। उत्पन्न होने वाला तरल पदार्थ त्वचा को नुकसान पहुंचा सकता है या जला सकता है।

यदि त्वचा बैटरी के पदार्थ के साथ संपर्क में आती है, तो इसे तुरंत पर्याप्त पानी से धुलें। यदि बैटरी का तरल पदार्थ आँखों में पड़ जाता है, तो आँख को साफ पानी से धुलें और बिना देर किए चिकित्सकीय उपचार प्राप्त करें।

यदि बैटरी का तरल पदार्थ आसपास की वस्तुओं को गीला करता है, तो प्रभावित हुए हिस्सों की जाँच करें। सुरक्षा दस्ताने पहनकर तरल पदार्थ को त्वचा के संपर्क में आने से बचाएँ। हिस्सों को एक सूखे घरेलू पेपर की सहायता से साफ करें या आवश्यकता होने पर हिस्सों को बदलें। उत्पन्न होने वाली भाप थसन मार्ग में परेशानी उत्पन्न कर सकती है। उत्पन्न होने वाला तरल पदार्थ त्वचा को नुकसान पहुंचा सकता है या जला सकता है।

बैटरी की शॉर्ट-सर्किटिंग नहीं होने दें। इस्तेमाल नहीं की गई बैटरी को पेपर क्लिप, सिक्कों, चाबियों, कीलों, स्क्रू और धातु की अन्य छोटी-छोटी चीजों से दूर रखें, जो बैटरी के कनेक्शन बिंदुओं की ब्रिजिंग कर सकती हैं। बैटरी के कनेक्शन बिंदुओं के मध्य शॉर्ट सर्किट होने से जलने या आग लगने का खतरा उत्पन्न हो सकता है।

कील अथवा स्क्रूड्राइवर जैसी नुकली वस्तुओं से अथवा बाहरी बल लगने से बैटरी क्षतिग्रस्त हो सकती है। इसकी वजह से एक आंतरिक शॉर्ट सर्किट उत्पन्न हो सकता है और बैटरी जल सकती है, धुआँ छोड़ सकती है, फट सकती है या ओवरहीट कर सकती है।

कभी भी क्षतिग्रस्त बैटरी का रखरखाव नहीं करें। बैटरी का संपूर्ण रखरखाव केवल निर्माता अथवा अधिकृत ग्राहक सेवा केंद्र के द्वारा किया जाना चाहिए।



गर्मी, जैसे लगातार सूरज की सीधी किरणों, आग, गंदगी, पानी और नमी से बैटरी की सुरक्षा करें।



इसकी वजह से विस्फोट और शॉर्ट सर्किट का खतरा है।

बैटरियों का संचालन और भंडारण केवल -20 °C से +50 °C तक परिवेशी तापमान में ही करें। गर्मियों के दिनों में बैटरी को गाड़ी में नहीं छोड़ें। 0 °C से कम तापमान पर विशिष्ट डिवाइस पर निर्भर करते हुए प्रदर्शन में कमी देखने को मिल सकती है।

बैटरी को केवल 0 °C और +35 °C के बीच के परिवेशी तापमान पर ही चार्ज करें। बैटरी को यूएसबी कनेक्शन की सहायता से केवल और केवल +10 °C और +35 °C के बीच के परिवेशी तापमान पर ही चार्ज करें। तापमान रेंज से बाहर बैटरी को चार्ज करने से बैटरी क्षतिग्रस्त हो सकती है या आग का जोखिम बढ़ सकता है।

डिस्चार्ज हो चुकी बैटरी से सावधानीपूर्वक पेश आएँ। बैटरियाँ एक खतरे का स्रोत होती हैं, क्योंकि वे एक अत्यधिक उच्च शॉर्ट सर्किट करत उत्पन्न कर सकती हैं। यहाँ तक कि जब लीथियम आयन बैटरियाँ स्पष्ट रूप से डिस्चार्ज स्थिति में आ जाती हैं, तब भी वे पूरी तरह डिस्चार्ज नहीं होतीं।

बैटरी को तरल पदार्थों, जैसे (नमकीन) पानी या पेय पदार्थों में नहीं डुबाएँ। तरल पदार्थों के साथ संपर्क में आने से बैटरी क्षतिग्रस्त हो सकती है। इसकी वजह से बैटरी में गर्मी, धुआँ अथवा आग उत्पन्न हो सकती है या विस्फोट हो सकता है। ऐसा होने पर बैटरी का इस्तेमाल करना बंद कर दें और FEIN द्वारा अधिकृत ग्राहक सेवा केंद्र से संपर्क करें।

क्षतिग्रस्त बैटरी का इस्तेमाल नहीं करें। बैटरी द्वारा गंध आने, गर्मी, रंग उड़ने या विकृत होने जैसा कोई असामान्य व्यवहार प्रदर्शित करने पर इसका इस्तेमाल तुरंत रोक दिया जाना चाहिए। ऐसे में इस्तेमाल जारी रखने से बैटरी में गर्मी और धुआँ उत्पन्न हो सकता है, आग लग सकती है या विस्फोट हो सकता है।

बैटरी को खोलना, दबाना, ओवरहीट करना या जलाना मना है। असावधानी बरतने पर जलने और आग लगने का जोखिम है। निर्माता के निर्देशों का पालन करें।

जलती हुई लीथियम आयन बैटरियों को बुझाने के लिए पानी, बौलू अथवा अग्निशामक कबल का प्रयोग करें।

भौतिक झटकों/टक्करों से बचाएँ। वस्तुओं से लगने वाले झटकों और टक्करों से बैटरियाँ क्षतिग्रस्त हो सकती हैं। इसकी वजह से बैटरी में रिसाव, गर्मी, धुआँ अथवा आग उत्पन्न हो सकती है या विस्फोट हो सकता है।

बैटरी को कभी भी बिना निगरानी के रात में चार्ज नहीं करें। असावधानी बरतने पर आग लगने और विस्फोट होने की संभावना है।

बैटरी को पहली बार उसकी मूल पैकेजिंग से तब निकालें, जब उसका इस्तेमाल किया जाना हो।

पावर टूल का स्विच बंद होने पर ही इससे बैटरी निकालें।

पावर टूल के ऊपर कोई काम करने से पहले बैटरी को पावर टूल से निकाल दें। पावर टूल के अनजाने में चालू होने पर चोट लगने का खतरा है।

बैटरी को नमी और पानी से बचाकर रखें। बैटरी और पावर टूल के गंदे कनेक्शन बिंदुओं की सफाई एक सूखे और साफ कपड़े से करें।

पावर टूल का परिवहन करते समय और भंडारण करते समय बैटरी निकाल दें।

FEIN अथवा AMPShare पार्टनर के चार्जर के साथ मिलने वाले संचालन निर्देशों में दी गई सुरक्षा जानकारी का पालन करें।

कंपन और शोर उत्सर्जन मान

इन दिशा-निर्देशों में उल्लिखित कंपन और शोर उत्सर्जन के मानों को EN 62841 में मानकीकृत की गई एक मापन प्रक्रिया के अंतर्गत मापा गया है और इनका इस्तेमाल विभिन्न पावर टूल की एक दूसरे से तुलना करने के लिए किया जा सकता है। ये मान कंपन और शोर के स्तरों के अस्थाई मूल्यांकन के लिए भी उपयुक्त हैं।

⚠ निर्दिष्ट किए गए कंपन और शोर उत्सर्जन मान पावर टूल के मुख्य अनुप्रयोगों के लिए हैं।

हालांकि, जब पावर टूल को अन्य अनुप्रयोगों के लिए, अन्य प्रकार के ऐप्लिकेशन टूल के साथ या अपर्याप्त रखरखाव के साथ इस्तेमाल किया जाता है तो कंपन के कुल मान और शोर उत्सर्जन के मान भिन्न हो सकते हैं। इस स्थिति में संपूर्ण कार्य अवधि के दौरान कंपन और शोर का स्तर उल्लेखनीय रूप से बढ़ सकता है।

कंपन और शोर के स्तर के सटीक मूल्यांकन के लिए उस अवधि पर भी ध्यान दिया जाना चाहिए जिस दौरान उपकरण बंद है अथवा यह चल तो रहा है किंतु वास्तव में इसका कोई प्रयोग नहीं हो रहा है। इस स्थिति में संपूर्ण कार्य अवधि के दौरान कंपन और शोर का स्तर उल्लेखनीय रूप से घट सकता है।

⚠ कंपन और शोर से होने वाले प्रभावों से ऑपरेटर को बचाने के लिए अतिरिक्त सुरक्षात्मक कदम उठाएँ, उदाहरण के लिए: पावर टूल और ऐप्लिकेशन टूल का रखरखाव, हाथों को गर्म रखना, कार्य की प्रक्रिया संगठित करना।

खतरनाक बुरादे के साथ चाल-चलन

इस उत्पाद से सामग्री को निकालने के लिए की जाने वाली प्रक्रियाओं में ऐसी धूल उत्पन्न होती है, जो खतरनाक साबित हो सकती है। एस्बेस्टस और एस्बेस्टस-युक्त सामग्रियों, सीसा-युक्त कोटिंग, धातु, कुछ प्रकार की लकड़ियों, खनिजों, सिलिकेट कणों, पेंट थिनर, लकड़ी को सुरक्षित करने के लिए इस्तेमाल किए जाने वाले पिजवॉटिव, जलीय वाहनों में इस्तेमाल होने वाली कोटिंग जैसी कुछ सामग्रियों की धूल को छूने या सांस में जानें से एलर्जिक प्रतिक्रियाएं, सांस संबंधी बीमारियाँ, कैंसर या फिर प्रजनन संबंधी विकार उत्पन्न हो सकते हैं। सांस में धूल जाने का जोखिम इस बात पर निर्भर करता है कि व्यक्ति कितनी धूल के संपर्क में आया है। उत्पन्न होने वाली धूल के अनुसार समुचित सक्शन और व्यक्तिगत सुरक्षा उपकरणों का इस्तेमाल करें। कार्यस्थल पर समुचित वेंटिलेशन सुनिश्चित करें। एस्बेस्टस युक्त सामग्री पर काम करने की जिम्मेदारी केवल विशेषज्ञों को सौंपें। लकड़ी और हल्की धातु की धूल, ग्राइंडिंग की धूल और रासायनिक पदार्थों के मिश्रण में प्रतिकूल परिस्थितियों में अपने आप आग लग सकती है या विस्फोट हो सकता है। धूल के कटेनर की दिशा में चिगारियाँ नहीं आने दें और उत्पाद तथा ग्राइंडिंग सामग्री को अत्यधिक गर्म नहीं होने दें। धूल के कटेनर को नियमित रूप से खाली करें। टूल निर्माता द्वारा प्रदत्त काम करने के निर्देशों के साथ ही साथ अपने देश के उन प्रावधानों का भी पालन करें जो काम की जाने वाली सामग्री पर लागू होते हैं।

प्रथम शुरुआत।

उत्पाद के प्रत्येक उपयोग से पहले निम्नलिखित चरणों का पालन करें:

- जांच करें कि उत्पाद सही अवस्था में है और उसके फंक्शन सही ढंग से कार्य कर रहे हैं।
- जांच करें कि ऐप्लिकेशन टूल सही से लगा हुआ है।
- जांच करें कि गतिशील सुरक्षा कवर सही ढंग से कार्य कर रहा है अथवा नहीं। यह निर्बाध ढंग से गतिशील होना चाहिए और अपनी अंतिम पोजीशन में सटीक रूप से वापस लौटना चाहिए।

संचालन।

पावर टूल के ओवरलोड को कार्यक्षेत्र की लाइट को लगातार जलाकर प्रदर्शित किया जाता है। ओवरलोड होने पर पावर टूल बंद हो जाता है और ठंडा होने के बाद ही इसे पुनः चालू किया जा सकता है।

कुछ स्थितियों में इसे पुनः चालू करना संभव नहीं होता जिसकी सूचना कार्य क्षेत्र की लाइट की ब्लिंकिंग के माध्यम से दी जाती है। बैटरी को निकालें और कुछ मिनिटों के बाद इसे पुनः चालू करने का प्रयास करें। यदि कार्य क्षेत्र की लाइट फिर भी ब्लिंक करती है तो FEIN की सर्विस टीम से संपर्क करें।

कटाई की गहराई समायोजित करना (पृष्ठ 12 देखें)।

कटाई की गहराई को वर्कपीस की मोटाई के अनुसार समायोजित करें। आरी के एक दांत की ऊंचाई से कम वर्कपीस के नीचे दिखनी चाहिए।

आरी का ब्लेड बदलना (पृष्ठ 6/7 देखें)।





सूझाव: आरी ब्लेड को बदलने के लिए, सूटकेस में प्रदान किए गए टूल का उपयोग करें (पृष्ठ 8 देखें)।

1. लॉकिंग बटन को दबाकर रखें।
2. एक एलेन रिच को फ्रिक्सिंग स्क्रू पर रखें और आरी के शाफ्ट को तब तक घुमाएँ जब तक लॉकिंग अपनी पोजीशन में नहीं आ जाती।
3. फ्रिक्सिंग स्क्रू को घड़ी की दिशा में घुमाकर बाहर निकालें और आरी के ब्लेड के बाहरी फ्लैज को हटाएँ।
4. गतिशील सुरक्षा कवर को पीछे खींचें और आरी के ब्लेड को बाहर निकालें।
5. आरी के ब्लेड के बाहरी और भीतरी फ्लैज के बीच की सपोर्ट सतह को साफ करें।
6. घूर्णन की सही दिशा और आरी के दातों की सही दिशा को ध्यान में रखते हुए नया आरी का ब्लेड लगाएँ। आरी के ब्लेड पर और गतिशील सुरक्षा कवर पर तीर के द्वारा घूर्णन की दिशा बताई जाती है। आरी के ब्लेड के दिखाई देने वाले क्षेत्र में आरी के दांत कटाई की दिशा में होने चाहिए।
7. आरी के ब्लेड के बाहरी फ्लैज को रखें और फ्रिक्सिंग स्क्रू को कसें (8 Nm)।

रिचार्जबल बैटरी का प्रयोग .

बैटरी को केवल 0 °C ... +35 °C (32 °F ... 95 °F) की तापमान रेंज में ही चार्ज करें। चार्जिंग की शुरुआत में बैटरी का तापमान बैटरी चार्जिंग तापमान की रेंज में होना चाहिए।

बैटरी पर चार्जिंग स्थिति डिस्प्ले (पृष्ठ 15 देखें)।

चार्जिंग की स्थिति को बैटरी के चार्जिंग स्थिति डिस्प्ले पर हरे एलईडी के द्वारा देखा जा सकता है। चार्जिंग की स्थिति देखने के लिए चार्जिंग स्थिति डिस्प्ले की बटन  या  दबाएँ।

यदि चार्जिंग स्थिति डिस्प्ले की बटन दबाने के बाद एलईडी नहीं जलती है, तो बैटरी में खराबी है और इसे बदला जाना चाहिए।

परिवहन।

लीथियम आयन बैटरियाँ खतरनाक वस्तु कानूनों की आवश्यकताओं का पालन करती हैं। उपयोगकर्ता के द्वारा किसी अतिरिक्त शर्त के बिना सड़क पर बैटरियों का परिवहन किया जा सकता है।

तृतीय पक्ष (जैसे: जैसे, हवाई परिवहन या शिपिंग) के द्वारा भेजे जाने समय पैकेजिंग और लेबलिंग से जुड़ी विशेष आवश्यकताओं पर ध्यान दिया जाना चाहिए। इस मामले में भेजी जाने वाली मद की पूर्व तैयारी के लिए एक खतरनाक वस्तु विशेषज्ञ की सेवाएँ ली जानी चाहिए।

बैटरियों को केवल तब भेजें, जब इसका आवरण क्षतिग्रस्त नहीं हो। खले हुए संपर्क बिंदुओं को ढक दें और बैटरी को इस तरह से पैक करें कि यह पैकेजिंग में हिले-डुले नहीं। कृपया अन्य लागू होने वाले राष्ट्रीय प्रावधानों का भी पालन करें।

खरखाव और सर्विस।



कठोर उपयोग परिस्थितियों में, धातुओं पर काम करते समय विद्युत -चालक धूल उत्पाद के भीतर जमा हो सकती है। उत्पाद के भीतरी क्षेत्र में वेंटिलेशन छिद्रों के जरिये शुष्क और तेल रहित दाब-युक्त हवा नियमित रूप से बलो करें। यदि किसी गलत उपयोग के कारण पावर टूल स्थायी रूप से अवरुद्ध हो जाता है, तो एक विशेषज्ञ द्वारा मरम्मत की आवश्यकता पड़ेगी।

एस्वेस्टॉस के संपर्क में आने वाले उत्पादों को मरम्मत के लिए नहीं भेजें। इस तरह के दूषित उत्पादों का अपने देश में लागू विशिष्ट नियमों अनुसार निपटारा करें।

FEIN के उत्पादों और सहायक उपकरणों में मरम्मत की आवश्यकता होने पर www.fein.com पर जाकर FEIN सर्विस से संपर्क करें।

पुराने होने और घिसने के साथ-साथ उत्पाद पर लगे लेबल और चेतावनियों को बदलते रहें। केवल FEIN के असली स्पेयर पार्ट्स का ही उपयोग करें। उत्पाद के लिए नवीनतम स्पेयर पार्ट्स आप www.fein.com पर प्राप्त कर सकते हैं।

आवश्यकता अनुसार नीचे लिखे पार्ट्स बदले जा सकते हैं:

टूल पर लगाने वाले उपकरण, रिचार्जबल बैटरी

गारंटी और जिम्मेवारी.

जिस देश में मशीन बेची जाती है उस देश के कानूनी नियमों अनुसार गारंटी मान्य होगी। इसके अलावा FEIN द्वारा FEIN उत्पादक गारंटी भी दी जाती है।

इस संचालन निर्देशिका में वर्णित या चित्रित सहायक उपकरणों में से कुछ को ही इस उत्पाद के साथ डिलीवर किया जा सकता है।

अनुरूपता का स्पष्टीकरण .

CE उद्घोषणा केवल यूरोपीय संघ (ईयू) और ईएफटीए (यूरोपियन फ्री ट्रेड एसोसिएशन) के सदस्य देशों और केवल ईयू या ईएफटीए बाजार के लिए निर्धारित उत्पादों पर लागू होती है। उत्पाद को ईयू बाजार में उतारे जाने के बाद, UKCA प्रतीक की वैधता समाप्त हो जाएगी।

UKCA उद्घोषणा केवल ब्रिटिश बाजार (इंग्लैंड, वेल्स, और स्कॉटलैंड) पर और केवल ब्रिटिश बाजार के लिए निर्धारित उत्पादों पर लागू होती है। उत्पाद को ब्रिटिश बाजार में उतारे जाने के बाद, CE प्रतीक की वैधता समाप्त हो जाएगी।

उत्पाद की सेवा-मुक्ति

1. उत्पाद को विद्युत आपूर्ति से डिस्कनेक्ट करें या बैटरी निकालें।
2. उत्पाद पर लगे ऐप्लिकेशन टूल और सहायक उपकरणों को हटाएं।

पर्यावरण सुरक्षा , पुनःउपयोग.

बैटरियों का निपटारा घरेलू कचरे के साथ नहीं करें। पैकिंग सामान, खराब विद्युत टूल और उनके पार्ट्स को पर्यावरण की रक्षा हेतु पुनःउपयोग के लिए अलग कर दें।

बैटरी केवल डिस्चार्ज स्थिति में उपयुक्त स्थान पर फेंके.

वे रिचार्जबल बैटरियां जो पूरी तरह से डिस्चार्ज नहीं की गयी हो, उनके पोल पर टैप लगा दें ताकि कहीं शॉर्ट सर्किट न हो जाए.

केवल यूरोपियन यूनियन देशों के लिए:

यूरोपियन दिशा-निर्देश संख्या 2006/66/EG के अनुसार क्षतियस्त अथवा खर्च हो चुकी बैटरियों को अलग से एकत्रित किया जाना चाहिए और एक पर्यावरण - अनुकूल तरीके से पुनःचक्रण के लिए भेजा जाना चाहिए।

सहायक उपकरण।

केवल FEIN के असली सहायक उपकरणों के उपयोग करें, जो इस उत्पाद के लिए निर्धारित किए गए हैं। उत्पाद के लिए अनुमत उपकरणों को आप www.fein.com पर देख सकते हैं।

الصيانة والخدمة.



عند العمل بالمعادن في ظروف الاستخدام القاسية يمكن أن يترسب الغبار الموصل داخل الجهاز. قم بتفريغ الجزء الداخلي للجهاز بشكل متكرر من خلال فتحات التهوية بهواء مضغوط جاف وخالٍ من الزيت.

في حال استصاء العدة الكهربائية بشكل مستمر من خلال الاستخدام الخاطئ، توجب أن تتم الصيانة من قبل الأخصائيين.

لا يجوز تسليم المنتجات التي لامست الأسستوس ليتم توصيلها. تخلص من المنتجات الملوثة بالأسستوس طبقاً للأحكام السارية في البلد بخصوص التخلص من النفايات الملوثة بالأسستوس.

عندما يحتاج الجهاز أو اللوحات من شركة فاين إلى التصليح، راجع خدمة فاين على الموقع www.fein.com.

جدّد اللاصقات وملاحظات التحذير الموجودة على المنتج إن أمست قديمة وتألفّة.

استخدم فقط قطع غيار أصلية من شركة فاين. تجد قائمة قطع الغيار الحالية على الموقع www.fein.com.

يمكنك أن تستبدل القطع التالية بنفسك عند الضرورة:

عند الشغل، المرمم

الكفالة والضمان.

إن الكفالة بالنسبة لهذا المنتج سارية المفعول حسب الأحكام القانونية في بلد التوزيع. إضافة عن ذلك، فإن شركة فاين تمنح الضمان حسب تصريح ضمان المنتج فاين.

من الممكن ان يشمل حجم تسليم الجهاز فقط جزءاً من اللوحات الموصوفة والمصورة في تعليمات التشغيل هذه.

تصريح التوافق.

إن تصريح CE ساري المفعول فقط بالنسبة لدول الاتحاد الأوروبي ودول الـ EFTA (منطقة التجارة الحرة الأوروبية) و فقط بالنسبة للمنتجات المخصصة لأسواق الاتحاد الأوروبي أو أسواق دول الـ EFTA. تفقد إشارة الـ UKCA فعاليتها فور ترويج المنتج في الأسواق الأوروبية.

إن تصريح UKCA ساري المفعول فقط بالنسبة للأسواق البريطانية (إنكلترا، ويلز، اسكتلندا) و فقط بالنسبة للمنتجات المخصصة للأسواق البريطانية. تفقد إشارة الـ CE فعاليتها فور ترويج المنتج في الأسواق البريطانية.

إيقاف التشغيل

1. قم بفصل الجهاز من الشبكة أو قم بإزالة المرمم.

2. فك أدوات العمل واللوحات المركبة على الجهاز.

حماية البيئة، التخلص من العدة.

لا ترم المراكم في القمامة المنزلية!



ينبغي التخلص من التغليف والعدد الكهربائية والتوايح البالية بطريقة منصفة بالبيئة عن طريق النفايات القابلة لإعادة التصنيع.

تخلص من المراكم بشكل نظامي فقط عندما تكون فارغة.

اعزل وصلة الربط بشرط لاصق لتجنب تقصير الدارة إن لم تكن المراكم فارغة بشكل كامل.

لأجل دول الاتحاد الأوروبي فقط:

حسب التوجيه الأوروبي 2006/66/EC يجب أن يتم جمع المراكم النالفة أو المستهلكة على انفراد ليتم التخلص منها بطريقة منصفة بالبيئة عن طريق التدوير.

التوايح.

استخدم فقط اللواحق الأصلية من إنتاج شركة فاين والمخصصة لهذا الجهاز. تجد اللواحق المسموح بهذا الجهاز على الموقع www.fein.com.

استبدال نصل المشار (راجع الصفحة 7/6).



نصيحة: نفذ عملية استبدال نصل المشار بواسطة التجهيزات المركبة داخل الحقيبة (راجع الصفحة 8).

1. اكبس زر التثبيت وحافظ على إبقائه مكبوساً.
2. ركز مفتاح الربط السداسي الحواف داخلياً على لولب التثبيت واقل محور دوران النشر ببطء، إلى أن تتعاشق وسيلة الزنق.
3. اقل لولب التثبيت بعكس اتجاه حركة عقارب الساعة للخارج وفك شفة نصل المشار الخارجية.
4. اسحب غطاء الوقاية المتحرك إلى الخلف وانزع نصل المشار.
5. نظف سطوح الاسناد بين شفة نصل المشار الداخلية والخارجية.
6. ركب نصل المشار الجديد مع مراعاة اتجاه الدوران الصحيح وتوجيه أسنان النشر بشكل صحيح. يتم تحديد اتجاه الدوران من خلال الأسهم على نصل المشار وعلى غطاء الوقاية المتحرك. يجب أن يكون قد تم توجيه أسنان النصل في مجال نصل المشار المرئي إلى نفس اتجاه النشر.
7. ركب شفة نصل المشار الخارجية وأحكام شد لولب التثبيت (8 نيوتن متر).

معاملة المرمك.

اشحن المرمك فقط في مجال درجة الحرارة الواقع بين صفر درجة مئوية و +35 درجة مئوية (32 درجة فهرنهايت ... 95 درجة فهرنهايت). يجب أن تقع درجة حرارة المرمك في بداية عملية الشحن ضمن مجال درجة حرارة شحن المرمك.

مؤشر حالة الشحن على المرمك (راجع الصفحة 15).

يمكن عرض حالة الشحن من خلال مؤشرات الصمامات الباعثة للضوء LED الخضراء على المرمك. اضغط على الزر من أجل مؤشر حالة الشحن (On) أو (Off) من أجل عرض حالة الشحن.

إن لم يضيء أي مؤشر من الصمامات الباعثة للضوء LED بعد الضغط على زر مؤشر حالة الشحن، فإن المرمك تالف وتوجب استبداله.

النقل.

تخضع مراكم أيونات الليثيوم للمتطلبات قانون البضائع الخطيرة. يمكن أن يتم نقل المراكم من قبل المستخدم على الطريق دون أي شروط إضافية.

عندما يتم إرسالها عن طريق طرف آخر (مثلاً: الشحن الجوي أو شركة شحن)، يتوجب التقيد بشروط خاصة بصدد التغليف والتعليم. ينبغي استشارة خبير متخصص بنقل المواد الخطيرة عندما يرغب بتحضير القطعة المرغوب إرسالها في هذه الحالة.

ترسل المراكم فقط إن كان هيكلها سليم. تغطي الملامسات المكشوفة بواسطة لاصقة ويتم تغليف المرمك بحيث لا يتحرك داخل التغليف. كما يرجى مراعاة الأحكام الوطنية الإضافية إن وجدت.

التعامل مع الأعبرة المضرة

عند القيام بالأعمال بواسطة هذا الجهاز والتي تتم فيها إزالة مادة، يتكون الغبار الذي قد يكون خطيراً.

إن ملامسة أو استنشاق بعض الأنواع من الغبار، مثلاً من الأسبستوس والمواد المحتوية على الأسبستوس، والدهان المحتوي على الرصاص، الفلز، وبعض الأنواع من الخشب، المعادن، جزيئات السيليكاك من مواد العمل المحتوية على الصخر، المواد المعدنية للدهان، مواد وقاية الخشب، المواد المضادة لل نمو الفطري على المركبات المائية، يمكن أن تسبب التفاعلات الحساسية وأمراض الجهاز التنفسي والسرطان وأمراض الجهاز التناسلي. يعتمد خطر استنشاق الغبار على طبيعة التعرض له. استخدم نظام شفط مناسب للغبار الناشئ بالإضافة إلى معدات الوقائية الشخصية. قم بتهوية جيدة لمكان العمل. اترك الخبراء الفنيين فقط ليتعاملوا مع المواد المحتوية على الأسبستوس.

يمكن أن يشتعل غبار الخشب وغبار المعدن الخفيف والأمزجة الساخنة من غبار الحك والمواد الكيميائية في الظروف غير المواتية أو قد يتسبب في الانفجار. تجنب تطاير الشرر وفرط حرارة الجهاز والمادة المراد حكها. قم بتفريغ وعاء الغبار في الوقت المناسب. راع إرشادات العمل للشركة المنتجة لمادة العمل وكذلك الأحكام الصالحة في بلدك بخصوص المواد المطلوب التعامل معها.

التشغيل.

قم بالخطوات التالية قبل أي استخدام للجهاز:

- تأكد من حالة الجهاز وفعالية وظافته.
- تأكد من ثبات أداة العمل.
- افحص عمل غطاء الوقاية المتحرك. ينبغي أن يكون قابلاً للحركة بطلاقة، وأن يعود إلى وضعيته النهائية من تلقاء نفسه بخفة ودقة.

الاستعمال.

يشار إلى فرط تحميل العدة الكهربائية من خلال إنارة ضوء مجال العمل بشكل مستمر. تطفأ العدة الكهربائية عند فرط التحميل ولا يمكن إعادة تشغيلها إلا بعد أن تبرد.

قد لا يمكن إعادة إدارته في بعض الحالات، ما يشار إليه من خلال وميض ضوء مجال العمل. فك المرمك وحاول إعادة إدارته بعد عدة دقائق. إن بدأ ضوء مجال العمل بالوميض مرة أخرى، فراجع مركز خدمة شركة FEIN.

ضبط عمق القص (راجع الصفحة 12).

لائم عمق القص مع ثخن قطعة الشغل. ينبغي أن يرى أقل من نصف ارتفاع السن الكامل تحت قطعة الشغل.

لا تفتح أو تنفخ أو تزيد حرارة أو تحرق المرمك. يتشكل خطر الاحتراق واندلاع النار إن تم تجاهل ذلك. تقيّد بتعليمات المنتج.

اطفيء مرآك إيونات الليثيوم المحترقة بواسطة الماء أو الرمل أو أغطية إطفاء النار.

تجنّب الضربات/ التأثيرات العملية. إن الضربات واختراق الأغراض قد يؤدي إلى إتلاف المرمك. قد يؤدي ذلك إلى التسرب وتشكل الحرارة وتشكل الدخان والاشتعال أو انفجار المرمك.

لا تقوم أبداً بشحن المرمك عبر الليل دون مراقبته. إن عدم التقيّد بذلك، قد يؤدي إلى مخاطر اندلاع النار وحوادث الانفجارات بظروف معينة.

لا تخرج المرمك من التغليف الأصلي إلا عندما ترغب باستخدامه.

انزع المرمك فقط عندما تكون العدة الكهربائية مطفأة.

انزع المرمك عن العدة الكهربائية قبل إجراء الأعمال بالعدة الكهربائية. قد يتشكل خطر الإصابة بجروح لو تم تشغيل العدة الكهربائية بشكل غير مقصود.

حافظ على وقاية المرمك من الرطوبة والماء. نظف وصلات المرمك والعدة الكهربائية المتسخة بواسطة قطعة قماش نظيفة وجافة.

انزع المرمك عن العدة الكهربائية عند نقلها وتخزينها.

تقيّد بملاحظات الأمان بتعليمات تشغيل تجهيزات شحن شركة FEIN أو شركة AMPShare.

قيم ابتعاث الاهتزازات والضجيج

لقد تم قياس قيم ابتعاث الاهتزازات والضجيج المذكورة في التعليمات هذه طبقاً لأسلوب قياس موحد حسب EN 62841 ويمكن استخدامها لمقارنة العدد الكهربائي فيما بينها. كما أنها ملائمة لتقدير أعباء التعرض للاهتزازات والضجيج مؤقتاً.

إن قيم ابتعاث الاهتزازات والضجيج المذكورة تمثل استخدامات العدة الكهربائية الأساسية.



أما في حال تم استعمال العدة الكهربائية لاستخدامات أخرى، بواسطة عدد شغل مختلفة أو دون صيانة كافية، فقد تختلف قيم الاهتزازات الإجمالية وقيم ابتعاث الضجيج عن ذلك. قد يؤدي ذلك إلى زيادة التعرض لأعباء الاهتزازات والضجيج عبر كامل فترة العمل بشكل واضح.

لكي يتم تقدير أعباء التعرض للاهتزازات والضجيج بشكل دقيق، ينبغي أيضاً مراعاة الأوقات التي تطفأ خلالها العدة الكهربائية أو التي قد تكون خلالها قيد التشغيل ولكن دون استخدامها للعمل فعلاً. يمكن أن يؤدي ذلك إلى تخفيض أعباء التعرض للاهتزازات والضجيج عبر كامل فترة العمل بشكل واضح.



حدد إضافة عن ذلك إجراءات أمان إضافية لوقاية المستخدم من تأثير الاهتزازات والضجيج، مثلاً: صيانة العدد الكهربائي وعدد الشغل، تدفئة اليدين، تنظيم خطوات العمل.

إن لامست البشرة سوائل المرمك توجب شطفها فوراً بالكثير من الماء. إن وصل سائل المرمك إلى العينين، توجب غسل العينين بواسطة الماء النقي ومراجعة الطبيب فوراً!

إن أصاب رذاذ سائل المرمك الأغراض المجاورة، فافحص القطع المعنية. تجنب ملامسة البشرة من خلال ارتداء قفازات واقية. نظف القطع بواسطة مناديل منزلية جافة أو استبدل القطع إن تطلب الأمر ذلك. إن الأبخرة المتدفقة قد تهيّج الأجهزة التنفسية. إن سوائل المرمك المتسربة قد تؤدي إلى إثارة البشرة أو إلى الاحتراق.

لا تقوم بتقصير الدارة بالمركم. حافظ على إبعاد المرمك الذي لا يتم استخدامه عن مشابك الورق والقطع النقدية المعدنية والمناخج والمسامير واللواب وعن غيرها من الأغراض المعدنية الصغيرة التي قد تؤدي إلى تقصير الدارة عبر توصيل الملامسين. إن تقصير الدارة بين ملامسي المرمك قد يكون من توابع الاحتراق أو اندلاع النار.

قد يتم إتلاف المرمك بواسطة الأغراض المدببة كالمسامير أو مفكات اللواب أو من خلال تأثير القوى الخارجية. قد يؤدي ذلك إلى تقصير الدارة الداخلية، فيتم احتراق أو انفجار أو فرط تحميل المرمك أو تدفق الدخان منه.

لا تقوم بصيانة المراكم التالفة أبداً. ينبغي أن تتم حمل أعمال الصيانة بالمركم من قبل المنتج أو مراكز خدمة الزبائن المعتمدة.

احم المرمك من الحرارة، بما في ذلك من تعرضه المستمر لأشعة

الشمس المباشرة ومن النار والأوساخ والماء والرطوبة. يتشكل خطر الانفجار وتقصير الدارة.



استخدم وخزن المرمك فقط بدرجة حرارة محيطية تتراوح بين 20- درجة مئوية و+50 درجة مئوية. لا تترك المرمك مثلاً في فصل الصيف داخل السيارة. قد تؤدي درجات الحرارة التي تقل عن صفر درجة مئوية إلى تراجع الأداء ببعض الأجهزة المعنية.

اشحن المرمك فقط بدرجة حرارة محيطية تتراوح بين صفر درجة مئوية و+35 درجة مئوية. اشحن المرمك المزود بوصلة يو-إس-بي / ناقل تسلسلي عام فقط عبر هذه الوصلة وبدرجة حرارة محيطية تتراوح بين +10 درجة مئوية و+35 درجة مئوية. إن الشحن خارج مجال درجة الحرارة قد يتلف المرمك أو قد يزيد من مخاطر اندلاع الحريق.

تعامل مع المراكم المفرغة باحتراس. تشكل المراكم مصدر للمخاطر حيث أنها قد تتسبب بتيار تقصير دارة مرتفع للغاية. لا تفرغ مرآك إيونات الليثيوم بشكل كامل أبداً، حتى لو بدا عليها بأنها في حالة التفريغ.

لا تنفخ المرمك في السوائل، مثلاً الماء (المالح) أو المشروبات. إن ملامسة السوائل قد يؤدي إلى إتلاف المرمك. قد يؤدي ذلك إلى تشكل الحرارة أو تشكل الدخان بالمركم أو إلى اشتعاله أو انفجاره. لا تتابع باستخدام المرمك، واتصل بمركز خدمة الزبائن المعتمد من شركة FEIN.

لا تستخدم المرمك التالف. ينبغي التوقف عن استخدام المرمك مباشرة، فور ظهور المعالم الغير طبيعية بالمركم، مثلاً: ابتعاث الروائح، الحرارة، أو تغير اللون أو الشكل. إن تابع باستخدام المرمك، فقد يشكل المرمك الحرارة والدخان، وقد يشتعل أو ينفجر.

استخدم فقط نصال المشار التي تلائم المادة المرغوب نشرها.

تجنب زيادة ارتفاع حرارة رؤوس أسنان النشر.

تجنب إذابة مادة الشغل عند نشر اللدائن.

لا تلمس عدد الشغل التي تدور. أزل النشارة فقط عندما تكون عدة الشغل متوقفة عن الحركة.

اكبس زر تثبيت محور الدوران فقط عندما تكون عدة الشغل متوقفة عن الحركة.

لا تكبح حركة نصل المشار من خلال ضغط جانبي معاكس.

افحص سلامة عمل غطاء الوقاية المتحرك قبل كل استخدام. يجب أن يكون غطاء الوقاية المتحرك قابلاً للحركة بطلاقة، وأن يعود إلى وضعيته النهائية من تلقاء نفسه بخفة ودقة.

لا تشبك غطاء الوقاية المتحرك في المركز الرجعي من أجل النشر.

افحص قطعة الشغل إن كان بها أجسام غريبة. احرص أثناء العمل دائماً أن لا تقوم بالشر في المسامير أو ما شابه.

اطفي المحرك فوراً إن تشابك نصل المشار.

استخدام ومعاملة المرمك (كتلة المرمك).

إن ملاحظات الأمان سارية المفعول فقط بالنسبة لمرامك 18 فولط FEIN

أيونات الليثيوم - AMPShare المشتركة.

استخدم المرمك فقط بمنتجاتنا شركاء AMPShare. تتوافق مرامك 18 فولط الزودة بعلامة - AMPShare مع المنتجات التالية:

- جميع منتجات نظام FEIN ذوات 18 فولط - AMPShare.

- جميع منتجات 18 فولط لشركاء - AMPShare.

يتشكل خطر نشوب الحراق و/ أو حدوث الانفجارات عند القيام بشحن أو عند مزاوله العمل بواسطة المرامك الحاطئة أو الثالثة أو التي تم تجديدها أو تصليحها، أو المقلدة أو مرامك غريبة التصنيع.

تراعى النصائح بصدد المرامك في تعليمات تشغيل المنتج. تسمح هذه الطريقة دون غيرها بتشغيل المرمك والمنتج بلا خطر، إضافة إلى وقاية المرمك من فرط التحميل الخطير.

اشحن المرامك فقط بواسطة أجهزة الشحن التي ينصح باستعمالها من قبل شركة FEIN أو من قبل شرك AMPShare آخر. يتشكل خطر اندلاع الحريق من خلال جهاز الشحن الصالح لطراز معين من المرامك، إن تم استخدامه مع مرامك أخرى.

يتم تسليم المرمك وهو في حالة شحن جزئي. اشحن المرمك في جهاز الشحن بشكل كامل قبل الاستعمال الأول لضمان توفر قدرة المرمك الكاملة.

احفظ بالمرمك خارج متناول الأطفال.

لا يجوز فك أو فتح أو تقطيع المرامك. لا تعرض المرامك للصدمة

الميكانيكية. قد تتلف الأبخرة والسوائل الضارة عند إتلاف المرمك أو استخدامه بطريقة غير سليمة. إن الأبخرة قد تبيح الأجهزة التنفسية. إن وسائل المرمك المتسربة قد تؤدي إلى إثارة البشرة أو إلى الاحتراق.

ارتد عتاد وقاية شخصي. استخدم حسب الاستعمال وقاية كاملة للوجه، وواقية العينين أو نظارات واقية. ارتد عند الضرورة قناع للوقاية من الغبار وواقية سمع وقفازات واقية أو مريول خاص يبعد عنك جسيمات التجليخ والمواد الدقيقة. ينبغي وقاية العينين من الجسيمات الغريبة المتطايرة التي تنتج عن الاستعمالات المختلفة. يجب أن تقوم الأقنعة الواقية للتنفس والواقية من الغبار بترشيح الأغبرة الناتجة عن الاستخدام. قد تصاب بفقدان السمع إن تعرضت لضجيج عال لفترة طويلة.

اقفل السطوح الكائنة تحت مجال العمل عند إجراء الأعمال في الأماكن المرتفعة، وأمن العدة الكهربائية وقطعة الشغل دائماً ضد السقوط.

استخدم العدة الكهربائية على سطح العمل الثابت فقط وأمن الوقوف بشكل آمن.

أمن قطعة الشغل. تثبت قطعة الشغل التي تم تثبيتها بواسطة ملزمة أو تجهيزة قمت بأمان أكبر عن التي تم تثبيتها بيديك.

يجب أن تثبت قطعة الشغل بإحكام عند معالجتها ويجب أن يكون قد تم تأمينها ضد الإزاحة.

لا تحاول أن تنشر قطع الشغل الشديدة الصغر.

امسك بالعدة الكهربائية بإحكام. قد تشكل عزوم رد فعل عالية لفترات قصيرة.

لا تعالج المواد التي تحتوي على المغزيوم. يتشكل خطر نشوب الحراق.

لا تعالج الرشي في كي (اللدائن المدعومة بالأياف كربونية) ولا تعالج المواد التي تحتوي على الأسبستوس. إنها تعتبر مسببة للسرطان.

ممنوع ربط اللافتات أو الإشارات بالعدة الكهربائية بواسطة البراغي أو مسامير الرشمه. إن العزل التالف لا يقي من الصدمات الكهربائية.

لا تستخدم التوابع التي لم يطورها أو التي لم يسمح باستعمالها منتج العدة الكهربائية بشكل خاص. إن مجرد إمكانية تركيب التوابع على عدتك الكهربائية لا يؤمن إمكانية تشغيلها بأمان.

نظف فتحات التهوية بالعدة الكهربائية بواسطة عدد الشغل الغير معدنية بشكل منتظم. إن مفاخ المحرك يشفط الغبار إلى داخل الفيلك. قد يؤدي ذلك إلى المخاطر الكهربائية في حال تجمع الأغبرة المعدنية بشكل شديد.

لا توجه نظرك إلى ضوء مصباح العدة الكهربائية عن كئيب أبداً. لا توجه ضوء المصباح نحو عيون الأشخاص الآخرين الموجودين على مقربة. إن الإشعاع الذي ينتجه المصباح قد يضر العينين.

لا توجه العدة الكهربائية على نفسك أو نحو الأشخاص الآخرين أو الحيوانات. يتشكل خطر الإصابة بجروح من خلال عدد الشغل الحادة أو الساخنة.

فك المرمك عن العدة الكهربائية قبل إجراء جميع أعمال الضبط والصيانة.

لا تستخدم أقراص الخلع.

استخدم فقط نصال المشار بالنظر الذي يتوافق مع المعلومات المدونة على العدة الكهربائية.

استخدم فقط نصال المشار بعدد الدوران المحدد الذي يتوافق مع أو يزيد عن المعلومات المذكورة على العدة الكهربائية.

اسند الألواح الكبيرة من أجل تخفيض مخاطر الصدمات الارتدادية الناتجة عن نصل المنشار المتشابكة. إن الألواح الكبيرة قد تنقسم من جراء وزنها. ينبغي إسناد الألواح من الجانبين، على أن يتم ذلك من جانب شق النشر وأيضاً من جانب الحافة.

لا تستخدم نصال المنشار الثالثة أو الثالثة. إن نصال المنشار بالأسنان الثالثة أو الموجهة بشكل خاطئ تتسبب من خلال شق النشر البالغ الضيق بزياة الاحتكاك وبشبابك نصل المنشار والبصدمات الارتدادية.

أحكم شد ضبط عمق القص وضبط زاوية القص قبل النشر. إن تغير الضبط أثناء النشر، فقد يتشابك نصل المنشار وتحدث صدمة ارتدادية.

احترس بشكل شديد عند النشر في الجدران القديمة أو بالأماكن الأخرى الغير مرتية. إن نصل المنشار الغاطس قد يستعصي عن الحركة عند النشر في الأغراض المخفية، فيسبب صدمة ارتدادية.

وظيفة غطاء الوقاية السفلي

افحص انغلاق غطاء الوقاية السفلي بشكل سليم كل مرة قبل الاستخدام. لا تستخدم المنشار إن لم يكن غطاء الوقاية السفلي يتحرك بطلاقة وإن لم يتغلق بشكل فوري. لا تشبك أو تربط غطاء الوقاية السفلي أبداً بوضع الفتح. لو سقط المنشار على الأرض بشكل غير مقصود، فقد يؤدي ذلك إلى لي غطاء الوقاية السفلي. افتح غطاء الوقاية بواسطة ذراع الشد نحو الخلف وتأكد من أنه قابل للحركة بطلاقة وبأنه لا يلامس نصل المنشار أو غيرها من الأجزاء بجميع زوايا وأعماق القص.

افحص عمل نابض غطاء الوقاية السفلي. إن لم يكن غطاء الوقاية السفلي والنابض يعملان بشكل سليم، فسلم المنشار إلى الصيانة قبل استخدامه. إن الأجزاء الثالثة والترسبات اللاصقة أو تراكم النشارة تؤدي إلى التباطؤ بعمل غطاء الوقاية السفلي.

افتح غطاء الوقاية السفلي بواسطة البد فقط عند إجراء أعمال القص الخاصة، مثلاً تقطع الغطس والقطع الزاوية. افتح غطاء الوقاية السفلي بواسطة ذراع الشد نحو الخلف ثم أطلقه، فور غطس نصل المنشار في قطعة الشغل. ينبغي أن يعمل غطاء الوقاية السفلي بشكل آلي بجميع أعمال النشر الأخرى.

لا تركز المنشار على منضدة العمل أو على الأرض دون أن يقوم غطاء الوقاية السفلي بتغطية نصل المنشار. إن نصل المنشار الذي لم يتم وقايته والذي يتابع دورانه يحرك المنشار بعكس اتجاه القطع وينشر كل ما يواجهه بطريقة. تراعى عند ذلك مدة دوران المنشار اللاحقة.

ملاحظات أمان خاصة.

لا تستخدم العدة الكهربائية الثالثة. افحص الهيكل وغيره من العناصر بالعدة الكهربائية كل مرة قبل استخدام العدة الكهربائية على تواجد التلف كالتشقق والكسر على سبيل المثال.

استخدم فقط المراكم المسموح بها. لن تعمل الماكينة في حالة استخدام المراكم غير الملائمة.

اسلك بالعدة الكهربائية من قبل سطوح القبض المعزولة عند تنفيذ الأعمال التي قد تصيب خلالها عدة الشغل الخطوط الكهربائية المخفية أو كبل وصل العدة نفسها. إن ملازمة الخطوط التي يسري بها جهد كهربائي تكهرب الأجزاء المعدنية بالعدة الكهربائية أيضاً وتؤدي إلى صدمة كهربائية.

استخدم دائماً مصادم أو موجه مستقيم للحواف عند قص الخطوط الطويلة. يزيد ذلك من دقة القص ويقلل من احتمال انقراط نصل المنشار.

استخدم دائماً نصال المنشار بالمقاس الصحيح وينتقب الحصن الملائم (مثلاً بشكل معين أو دائري). إن نصال المنشار التي لا تلائم قطع الوصل بالمنشار، لا تيسر بطلاقة وتؤدي إلى فقدان التحكم.

لا تستخدم أبداً فكل أو لولاب نصال المنشار الثالثة أو الخاطئة. لقد تم تصميم فلك ولولاب نصل المنشار خصيصاً لمشارك هذا، لأجل الأداء المثالي وأمان التشغيل.



الصدمة الارتدادية - أسبابها وملاحظات الأمان المتعلقة بها

- الصدمة الارتدادية هي عبارة عن رد الفعل الفجائي على أثر نصل المنشار المتشابك أو المنقطع أو الذي تم تسويته بشكل خاطئ، مما يؤدي إلى انطلاق المنشار الذي فقد التحكم به خارجاً عن قطعة الشغل متجهاً نحو المستخدم.
 - إن انقماط أو تشابك نصل المنشار في شق النشر المغلق، فقد يستعصي عن الحركة ويرتد المنشار بفعل قوة المحرك نحو المستخدم.
 - إن تم لي نصل المنشار في شق النشر أو توجيهه بشكل خاطئ، فقد تشابك أسنان حافة نصل المنشار الخلفية في سطح قطعة الشغل، مما يؤدي إلى تحرك نصل المنشار خارجاً عن شق النشر، فيقفز المنشار باتجاه المستخدم.
- إن الصدمة الارتدادية هي نتيجة لاستخدام المنشار بشكل خاطئ أو غير صحيح. ويمكن تجنبها من خلال إجراءات الاحتياط الملائمة اللاحقة الذكر.

اسلك المنشار بواسطة كلتا اليدين بإحكام وركز ذراعيك بوضعية تسمح لك بصد قوى الصدمات الارتدادية. حافظ على بقاءك دائماً إلى جانب نصل المنشار، لا تضع نصل المنشار على نفس المسار مع جسدك أبداً. قد يقفز المنشار الدائري إلى الخلف عند حصول صدمة ارتدادية، غير أن المستخدم يستطيع أن يتحكم بقوى الصدمات الارتدادية من خلال إجراءات الاحتياط الملائمة.

إن تشابك نصل المنشار أو إن أردت أنت أن تتوقف عن العمل، فاطفئ المنشار واسكبه بهدوء في قطعة الشغل إلى أن يتوقف نصل المنشار عن الحركة. لا تحاول أبداً أن تبعد المنشار عن قطعة الشغل أو أن تسحب إلى الخلف مادام نصل المنشار يتحرك، وإلا فقد يؤدي ذلك إلى حصول صدمة ارتدادية. اعثر على سبب تشابك نصل المنشار وأزل هذا السبب.

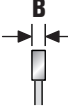
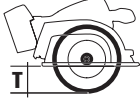
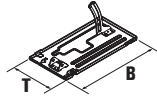
إن أردت أن تقوم بإعادة تشغيل المنشار الذي لا يزال في قطعة الشغل، فركز نصل المنشار في شق النشر وافحص إن كانت أسنان المنشار متشابكة في قطعة الشغل. إن كان نصل المنشار متشابكاً، فقد يتحرك إلى خارج قطعة الشغل أو قد يسبب صدمة ارتدادية، عند إعادة تشغيل المنشار.

الإشارة	الوحدة الدولية	الشرح
	mm	عرض السن الأقصى B: مسافة البعد بين مستويين متوازيين يلامسان الجانب المقابل لرؤوس ثلاثة أسنان منشار على الأقل
	mm	عمق القص الأقصى T
	mm	مقاسات صفيحة القاعدة (العرض X العمق)
	kg	الوزن حسب EPTA-Procedure 01
L_{pA}	dB	مستوى ضغط الصوت
L_{wA}	dB	مستوى قدرة الصوت
L_{pCpeak}	dB	ذروة مستوى ضغط الصوت
$K_{...}$		الاضطراب
a	m/s^2	قيمة ابتعاث الاهتزازات حسب EN 60745 (مجموع المتجهات بثلاثة اتجاهات)
	$v, mm, A, kg, s, m, dB, ^\circ C, N, Hz, W, m/s^2, min$	الوحدات الأساسية والمشتقة من نظام الوحدات الدولي SI.

الاستخدام الخاطئ المتوقع.

لا يجوز استخدام المنشار الدائري من أجل نشر مواد الشغل الخشبية. تجنب التلامس المباشر مع النشارة المعدنية في المجال الجانبي بفتحات التهوية عند الإدارة وأثناء التشغيل وخلال عملية الإطفاء. كما ينبغي أيضاً الانتباه إلى تطاير الشرر والنشارة أثناء تشغيل عدد كهربائية أخرى بأعمال مجاورة. إن عدم التقيد بهذه التعليمات قد يؤدي إلى استعصاء المحرك.

ملاحظات الأمان.

إجراءات النشر

 لا تضع يدك في مجال النشر وعلى نصل المنشار. امسك بيدك الثانية بالمقبض الإضافي أو بهيكل المحرك. إن كانت كلتا اليدين تمسكان بالمنشار، فلا يمكن أن يتم إصابتهما من قبل نصل المنشار.

لا تمد يدك تحت قطعة الشغل. لا يحميك غطاء الوقاية تحت قطعة الشغل من نصل المنشار.

لا تم عمق القص مع نخن قطعة الشغل. ينبغي أن يرى أقل من نصف ارتفاع السن الكامل تحت قطعة الشغل.

لا تلمس بقعة الشغل المرغوب قصها بواسطة اليد أو فوق الساق أبداً. آمن قطعة الشغل بواسطة حاضن ثابت. إن تثبيت قطعة الشغل بشكل جيد في البالغ الأهمية، من أجل تخفيض مخاطر التلامس مع الجسد وانقطاع نصل المنشار أو فقدان إمكانية التحكم.

من أجل سلامتك.

 اقرأ جميع ملاحظات الأمان والتعليمات. إن التصغير عند تطبيق ملاحظات الأمان والتعليمات قد يؤدي إلى الصدمات الكهربائية واندلاع الحرائق و/أو الإصابة بجروح خطيرة. احتفظ بجميع ملاحظات الأمان والتعليمات للمستقبل.

 لا تستعمل هذه العدة الكهربائية قبل قراءة "ملاحظات الأمان العامة" (رقم الوثيقة 0 465 06 30 41 3) المرفقة بإمعان وفهمها كاملة. احتفظ بالأوراق المذكورة لمراجعتها في المستقبل وسلمها مع العدة الكهربائية في حال تسليمها للغير أو بيعها. تراعى أيضاً أحكام أمان العمل الوطنية المعنية.

تخصيص العدة الكهربائية.

إن المنشار الدائري الذي يوجه يدويا ويتم دفعه بواسطة المرمم مخصص من أجل تنفيذ أعمال النشر المستقيمة في مواد الشغل المعدنية واللدائن بواسطة عدد الشغل والتواع المسموحة من قبل شركة FEIN دون الامداد بالماء في الأجواء التي تم حمايتها من عوامل الطقس.

إن المنشار الدائري غير مخصص للنشر الغاطس.

تعتبر جميع أنواع الاستعمال الأخرى على أنها غير مطابقة للاستعمال المخصص.

الرمز، الإشارة	الشرح
	تؤكد توافق العدة الكهربائية مع الأحكام الوطنية والتقنية للاتحاد الجمركي (بيلاروس، روسيا، قيرغيزستان، كازاخستان وأرمينيا).
	إن هذا الرمز يؤكد توثيق هذا المنتج في الولايات المتحدة الأمريكية وكندا.
	ساري المفعول في الصين فقط: تبلغ مدة استمرار وقاية البيئة عند استخدام المنتج بشكل اعتيادي 10 سنوات.
	تشير هذه الملاحظة إلى حالة ربما تكون خطيرة وقد تؤدي إلى إصابات خطيرة أو إلى الموت.
	تحذر هذه الملاحظة من حالة خطر مباشرة ووشيقة. إن أي تصرف خاطئ قد يؤدي إلى إصابة شديدة أو إلى الموت.
	إشارة إعادة التصنيع: تعلم المواد التي يمكن إعادة تصنيعها
	تجمع العدد الكهربائية المستهلكة وغيرها من المنتجات الالكترونية والكهربائية بشكل منفصل ليتم إعادة استهلاكها بطريقة منصفة بالبيئة.
	تشير إلى الأغلفة وإلى المنتجات القابلة للتدوير، التي ينبغي أن تجمع على انفراد ليتم التخلص منها على حدة.
	طراز المركم
	طراز جهاز الشحن
	عدد دوران صغير
	عدد دوران كبير
(Ax - Zx)	التعليم لغايات داخلية
(**)	قد يتضمن الأرقام أو الأحرف

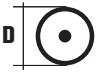
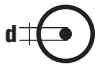
الإشارة	الوحدة الدولية	الشرح
U	V	المجهود المقنن
f	Hz	التردد
n_0	/min, min ⁻¹ , rpm, r/min	عدد الدوران بلا حمل (بالمركم المشحون شحنا كاملا)
P_1	W	دخل القدرة
P_2	W	خرج القدرة
T_{CHARGE}	°C	درجة الحرارة المحيطة المسموحة أثناء الشحن
\varnothing	mm	قطر قطعة مستديرة
	mm	قطر نصل المشار
	mm	قطر ثقب نصل المشار

الرموز والاختصارات والمصطلحات المستخدمة.

الرمز، الإشارة	الشرح
	ينبغي قراءة الوثائق، كتعليمات التشغيل وملاحظات الأمان العامة بشكل ضروري.
	لا تلمس أجزاء العدة الكهربائية الدوارة.
	اتبع تعليمات النص أو الصورة المجاورة!
	تراجع الملاحظات في النص الجانبي!
	إشارة منع عامة. إن هذا التصرف ممنوع.
	إن AMPShare هو نظام المراكم المشترك الذي يسمح لك باستخدام عدد كثيرة من الماركات التجارية الاحترافية باستخدام مرمك واحد فقط.
	فك المرمك عن العدة الكهربائية قبل خطوة العمل هذه، وإلا فقد يتشكل خطر الإصابة بجروح من خلال إدارة العدة الكهربائية بشكل غير مقصود.
	استخدم وقاية للعينين عند مزاوله العمل.
	استخدم وقاية للسمع عند مزاوله العمل.
	استخدم وقاية لليدين أثناء العمل.
	لا تشحن المراكم التالفة.
 	احم المرمك من الحرارة، مثلاً من التعرض لأشعة الشمس بشكل مستمر، من النار، والاتساخ، والماء، والرطوبة.
	معلومات إضافية.
	سطح القبض
	تشغيل
	إطفاء
	راجع فقرة ملاحظات التشغيل.
	لا تدخل يديك إلى مجال النشر أثناء دوران العدة الكهربائية. تتشكل مخاطر الإصابة بجروح عند ملامسة نصل المشار
	لا تدخل يديك إلى مجال النشر أثناء دوران العدة الكهربائية. تتشكل مخاطر الإصابة بجروح عند ملامسة نصل المشار
	تؤكد توافق العدة الكهربائية مع توجيهات الجماعة الأوروبية.
	تأكيد توافق العدة الكهربائية مع إرشادات بريطانيا العظمى (إنكلترا، ويلز، سكوتلندا).

de	EU-Konformitätserklärung		Die Firma C. & E. Fein GmbH erklärt in alleiniger Verantwortung, dass die genannten Produkte allen einschlägigen Bestimmungen der nachfolgend aufgeführten Richtlinien und Verordnungen entsprechen und mit folgenden Normen übereinstimmen. Technische Unterlagen bei:*
	Handkreissäge	Sachnummer	
en	EC / UK Declaration of Conformity		C. & E. Fein GmbH declares under our sole responsibility that the mentioned products comply with all relevant provisions of the directives and regulations listed below and are in conformity with the following standards. Technical documents at:*
	Circular saw	Article number	
fr	Déclaration de conformité CE		La société C. & E. Fein GmbH déclare sous sa seule responsabilité que les produits mentionnés sont conformes à toutes les dispositions pertinentes des directives et ordonnances mentionnées ci-après et qu'ils sont conformes aux normes suivantes. Documents techniques auprès de :*
	Scie circulaire	Numéro d'article	
it	Dichiarazione di conformità CE		La ditta C. & E. Fein GmbH dichiara sotto la propria responsabilità che i prodotti indicati sono conformi a tutte le disposizioni pertinenti alla direttive e prescrizioni elencate di seguito e corrispondono alle seguenti norme. Documentazione tecnica allegata:*
	Sega circolare manuale	Codice prodotto	
nl	EG-conformiteitsverklaring		De firma C. & E. Fein GmbH verklaart als alleen verantwoordelijke dat de genoemde producten voldoen aan alle toepasselijke bepalingen van de hierna vermelde richtlijnen en verordeningen en overeenkomen met de volgende normen. Technische documenten bij:*
	Cirkelzaag	Zaaknummer	
es	Declaración de conformidad CE		La empresa C. & E. Fein GmbH declara bajo su responsabilidad exclusiva que los productos mencionados cumplen todas las disposiciones pertinentes de las directivas y reglamentos enumerados a continuación y que se corresponden con las normas siguientes. Expediente técnico en:*
	Sierra circular portátil	Nº de art.	
pt	Declaração de conformidade CE		A empresa C. & E. Fein GmbH declara com total responsabilidade que os produtos mencionados cumprem todas as disposições relevantes das diretivas e regulamentos listados abaixo e cumprem as seguintes normas. Dados técnicos em:*
	Serra circular manual	Número de artigo	
el	Δήλωση συμμόρφωσης EK		Η εταιρεία C. & E. Fein GmbH δηλώνει με αποκλειστική της ευθύνη ότι τα προαναφερόμενα προϊόντα συμμορφώνονται με όλες τις σχετικές διατάξεις των οδηγιών και κανονισμών που παρατίθενται παρακάτω και είναι σύμφωνα με τα ακόλουθα πρότυπα. Για τα τεχνικά απευθυνθείτε στη:*
	δισκοπριονο χειρός	Κωδικός αριθμός	
da	EF-konformitetserklæring		Firmaet C. & E. Fein GmbH erklærer på eget ansvar, at de nævnte produkter overholder alle gældende bestemmelser, der findes i de efterfølgende direktiver og forordninger, og at de stemmer overens med efterfølgende standarder. Teknisk materiale hos:*
	Håndrundsav	Typenummer	
no	EF-samsvarserklæring		Firmaet C. & E. Fein GmbH erklærer ved å være alene ansvarlig for, at de nevnte produktene er i samsvar med alle relevante bestemmelser i de nedenfor oppførte direktiver og forordninger og stemmer overens med følgende standarder. Tekniske dokumenter hos:*
	Håndsirkelsag	Produktnummer	

sv	E6-försäkran om överensstämmelse		Företaget C. & E. Fein GmbH försäkrar under exklusivt ansvar att nämnda produkter motsvarar nedan upptagna riktlinjer och förordningar och överensstämmer med följande normer. Tekniska underlag vid:*
	Handcirkelsåg	Produktnummer	
fi	EY-vaatimustenmukaisuusvakuutus		Yritys C. & E. Fein GmbH vakuuttaa yksinomaisella vastuulla, että mainitut tuotteet vastaavat kaikkia seuraavassa lueteltujen direktiivien ja säännösten kyseisiä määräyksiä ja vastaavat seuraavia standardeja. Tekniset tiedot osoitteessa:*
	Käsipyörösaha	Tuotenumero	
tr	AT Uygunluk Beyanı		C. & E. Fein GmbH şirketi, söz konusu ürünlerin aşağıda listelenen direktif ve yönetmeliklerin ilgili tüm hükümlerine uygun olduğunu ve aşağıdaki standartlara uygun olduğunu kendi sorumluluğu altında beyan eder. Teknik dokümanlar ekte dir:*
	El daire testere	Ürün numarası	
hu	Megfelelőségi nyilatkozat		A C. & E. Fein Kft saját egyedi felelősségére kijelenti, hogy a megnevezett termékek az ezt követően felsorolt irányelvek és rendeletek valamennyi idevágó rendelkezésének megfelelőek és a következő szabványokkal is megegyeznek. A műszaki dokumentáció helye:*
	Kézi körfűrész	Rendelési szám	
cs	Prohlášení o shodě ES		Firma C. & E. Fein GmbH prohlašuje ve výhradní zodpovědnosti, že jmenované výrobky odpovídají všem příslušným ustanovením následně uvedených směrnic a nařízení a jsou v souladu s následujícími normami. Technické podklady u:*
	Ruční kotoučová pila	Objednací číslo	
sk	Vyhlasenie o zhode ES		Firma C. & E. Fein GmbH vyhlasuje na vlastnú zodpovednosť, že sa menované produkty zhodujú so všetkými príslušnými ustanoveniami následne uvedených smerníc a nariadení, ako aj s nasledujúcimi normami. Technické dokumentácie má:*
	Ručná kotúčová pila	Číslo predmetu	
pl	Deklaracja zgodności WE		Firma C. & E. Fein GmbH deklaruje ze świadomością odpowiedzialności, że wymienione produkty odpowiadają wszystkim, odpowiednim wymaganiom wymienionych poniżej dyrektyw, rozporządzeń i norm. Przechowywanie dokumentacji technicznej:*
	Ręczna pilarka tarczowa	Numer części	
ro	Declarație de conformitate CE		Firma C. & E. Fein GmbH declară pe proprie răspundere, că produsele menționate corespund tuturor reglementărilor aplicabile din directivele și reglementările menționate în continuare și că ele corespund cu normele următoare. Documentație tehnică la:*
	Fierăstrău circular portabil	Cod articol	
sl	ES - Izjava o skladnosti		Podjetje C. & E. Fein GmbH s polno odgovornostjo izjavlja, da so omenjeni izdelki v skladu z vsemi ustreznimi določbami spodaj navedenih smernic in predpisov in skladni z naslednjimi standardi. Tehnična dokumentacija pri:*
	Ročna krožna žaga	Koda artikla	
sr	EZ izjava o usaglašenosti		Kompanija C. & E. Fein GmbH na sopstvenu odgovornost izjavljuje da navedeni proizvodi ispunjavaju sve važeće odredbe direktiva i propisa koji su navedeni u nastavku i da su usuglašeni sa sledećim normama. Za poručivanje tehničkih dokumenata:*
	Ručna kružna testera	Broj artikla	
hr	EZ izjava o sukladnosti		Tvrtka C. & E. Fein GmbH uz punu odgovornost izjavljuje da navedeni proizvodi udovoljavaju svim primjenjivim odredbama iz direktiva i uredbama navedenih u nastavku i da se podudaraju sa sljedećim normama. Tehničku dokumentaciju možete naručiti od:*
	Ručna kružna pila	Broj artikla	

ru	Декларация соответствия ЕС		Компания C. & E. Fein GmbH под свою исключительную ответственность заявляет, что указанные продукты соответствуют всем применимым предписаниям нижеуказанных директив и распоряжений, а также нижеуказанным нормам. Техническая документация хранится у:*
	Ручная дисковая пила	Артикульный номер	
uk	Заява про відповідність ЄС		Компанія C. & E. Fein GmbH заявляє під свою одноособову відповідальність, що названі електроінструменти відповідають усім чинним положенням нижчезазначених директив і розпоряджень, а також нижчезазначеним нормам. За технічну документацію відповідає:*
	Ручна дискова пила	Артикульний номер	
bg	Декларация за съответствие ЕО		Фирма C. & E. Fein GmbH декларира на собствена отговорност, че посочените продукти отговарят на всички приложими изисквания на долупосочените директиви и разпоредби и съответстват на следните стандарти. Техническа документация при:*
	Ръчен циркуляр	Материален номер	
et	EÜ vastavusdeklaratsioon		Ettevõtte C. & E. Fein GmbH kinnitab oma ainuvastutusel, et nimetatud tooted vastavad kõigile allpool loetletud juhiste ja eeskirjade asjakohastele sätetele ning järgmistele standarditele. Tehnilised dokumendid:*
	Käsikreissaag	Osa number	
lt	EB atitikties deklaracija		Bendrovė C. & E. Fein GmbH savo atsakomybe pareiškia, kad išvardyti gaminiai atitinka visus privalomus toliau nurodytų direktyvų ir reglamentų reikalavimus bei šiuos standartus. Techninė dokumentacija laikoma:*
	Rankinis diskinis pjūklas	Gaminio numeris	
lv	EK atbilstības deklarācija		Vienīgi uz savu atbildību firma C. & E. Fein GmbH deklarē, ka norādītie izstrādājumi atbilst visiem turpmāk minēto direktīvu un regulu noteikumiem, kā tālāk norādītajiem standartiem. Tehniskās dokumentācijas pie:*
	Rokas ripzāģis	Artikula numurs	



C. & E. Fein GmbH
Hans-Fein-Straße 81
73529 Schwäbisch Gmünd-Bargau, Germany
www.fein.com

3 41 01 404 06 1, 2024-04-10.

